

Instruction manual
Инструкция по эксплуатации

Electric kettle BR1021
Электрический чайник BR1021



СОДЕРЖАНИЕ

EN.....	3
DE.....	10
RU.....	19
KZ.....	27
BY.....	35



ELECTRIC KETTLE BR1021

The liquid heating appliance (kettle) is intended for heating and boiling drinking water only.

DESCRIPTION

1. Base
2. Inner illumination
3. Flask
4. Spout
5. Lid
6. Lid opening button
7. Control panel
8. Handle

Control panel

9. Temperature mode indicators «60-70-80-90 °C»
10. Temperature selection button «»
11. On/Off button «»
12. Tea infuser

ATTENTION!

For additional protection it is reasonable to install a residual current device (RCD) with nominal operation current not exceeding 30 mA into the mains. To install RCD, contact a specialist.

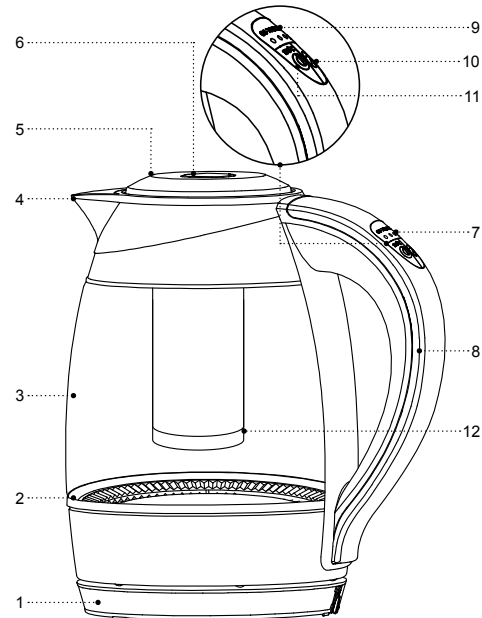

SAFETY MEASURES AND OPERATION RECOMMENDATIONS

Read the operation instructions carefully before using the unit, after reading keep it for future reference.

- Use the electric kettle for its intended purpose only, as it is stated in this manual.
- Mishandling the kettle can lead to its breakage and cause harm to the user or damage to his/her property and it is not covered by warranty.
- The kettle is intended for heating and boiling drinking water only, do not heat or boil any other liquids.
- Make sure that operating voltage of the electric kettle indicated on the label corresponds to your home mains voltage.
- The kettle should be always grounded. In case of short circuit, grounding reduces the risk of electric shock.
- The power cord is equipped with a «europlug»; plug it only into the mains socket with
- reliable grounding contact.
- Contact an electrical technician, if you are not sure that your sockets are installed properly and grounded.
- To prevent fire do not use adapters designed for connecting the plug to the mains socket without grounding contact.
- In case of sparking and occurrence of smell of burning, unplug the unit and apply to the organization maintaining your home mains.
- If smoke appears from the flask or the body of the kettle, unplug the unit, do not open the kettle lid, take measures to prevent fire spreading.
- Do not use the electric kettle outdoors.
- It is recommended not to use the unit during lightning storms.
- Do not place any foreign objects on the kettle.
- Protect the unit from blows, drops, vibrations and other mechanical stress.
- Never leave the plugged-in electric kettle unattended.
- Do not use the electric kettle in proximity to kitchen sink, in bathrooms, near swimming pools or other containers filled with water.
- Do not use the electric kettle near heating appliances, heat sources or open flame.
- Do not use the electric kettle in places where aerosols are used or sprayed, and in proximity to inflammable liquids.
- Place the electric kettle on a flat stable surface; do not place it on the edge of a table. Do not let the power cord hang from the table and make sure it does not touch hot surfaces and sharp edges of furniture.
- Do not direct the kettle spout at wooden furniture, books and objects which can be damaged by moisture or hot steam.

- Do not touch the power cord and power plug with wet hands.
- Do not switch the kettle on without water, after the kettle is filled, close the lid tightly.
- Ensure that water level in the kettle is not above the maximal mark «MAX», which is situated inside the kettle flask. If the water level exceeds the maximal mark, boiling water can splash out of the kettle during boiling.
- To avoid burns by hot steam, do not bend over the kettle spout.
- Do not open the kettle lid while water boiling.
- The surface of the kettle may have rather high temperature. Be cautious and careful when in contact with heated surfaces of the kettle. Take the kettle by the handle.
- Be careful while carrying the kettle filled with boiling water. Be careful when you pour water out of the kettle, do not tilt the kettle sharply, in case of careless use of the kettle, you can get burns by hot water.
- Unplug the kettle before cleaning or when you are not using it. When unplugging the unit hold only the power plug and carefully remove it from the mains socket, do not pull the cord — this can lead to damage of the cord or the socket and cause short circuit.
- To avoid electric shock do not immerse the electric kettle into water or any other liquids.
- Do not wash the electric kettle in a dishwashing machine.

- For children safety reasons do not leave polyethylene bags, used as a packaging, unattended.

ATTENTION!

Do not allow children to play with polyethylene bags or packaging film. **Danger of suffocation!**

- The electric kettle is not intended for usage by children.
- Do not leave children unattended to prevent using the unit as a toy.
- Do not allow children to touch the unit and the power cord during the electric kettle operation.
- Place the unit out of reach of children during the operation and cooling down.
- This unit is not intended for usage by physically or mentally disabled persons (including children) or by persons lacking experience or knowledge if they are not under supervision of a person who is responsible for their safety or if they are not instructed by this person on the usage of the unit.
- Periodically check the integrity of the power cord, the power plug and the kettle body.
- If the power cord is damaged, it should be replaced by the manufacturer, a maintenance service or similar qualified personnel to avoid danger.
- Do not repair the unit by yourself. Do not disassemble the unit by yourself, if any malfunction

- is detected, and after it was dropped, unplug the unit and apply to the service center.
- Transport the kettle in the original package.
- Keep the unit out of reach of children and disabled persons.

ELECTRIC KETTLE IS INTENDED FOR HOUSEHOLD USE ONLY, DO NOT USE THE KETTLE FOR ROOM HEATING, FOR INDUSTRIAL OR LABORATORY PURPOSES

BEFORE USING THE KETTLE

After unit transportation or storage at low temperature, it is necessary to keep it for at least three hours at room temperature.

- Unpack the kettle and remove all the packaging materials.
- Keep the original package.
- Check the delivery set.
- Read the safety measures and operating recommendations.
- Examine the kettle for damages, in case of damage do not plug it into the mains.
- Make sure that the specifications of power supply voltage specified on the lower panel of the unit or the base correspond to the specifications of your mains. When using the kettle in the mains with 60 Hz frequency, the unit does not need any additional settings.

- Wipe the base (1), the outer and inner surfaces of the flask (2) with a clean, slightly damp cloth to remove dust.

ATTENTION!

Be careful while handling the kettle, glass flask can break when the kettle is dropped or hit against a solid object.

- Place the base (1) on a solid steady flat and non-slip non-metal surface away from heat sources as far as possible from the edge of the surface.
- Do not place and do not use the kettle in closed space, for example, in the cupboard or in closed structures — this can lead to its breakage, cause harm to the user or damage to his/her property.
- Wash the flask (2) with neutral detergents, rinse and dry. Wipe the outer surface of the flask (2) with a slightly damp cloth and then wipe it dry. Do not use abrasives and coarse scourers for this.
- Before connecting the kettle, make sure that there are no moisture drops on the base (1), the flask (2), the power cord and the power plug.
- Remove the kettle from the base (1).
- To fill the kettle with water press the lid opening button (6) and open the lid (5).
- Fill the kettle with water up to the «MAX» mark, according to the scale situated on the outer surface of the flask (3).

- Close the lid, make sure that the kettle lid is closed tightly.
- Place the kettle on the base (1).
- Insert the power plug into the mains socket.
- Press the On/Off button (11) « ⏻ ». You will hear a sound signal, the flask illumination (2) will light up, the process of boiling will start. In the process of heating the flask illumination (2) will change its color.
- After water starts boiling you will hear sound signals, the flask illumination (2) will go out, the kettle will pass into standby mode (there is no indication).
- If it is necessary to switch the kettle off, press the On/Off button (11) « ⏻ » or remove the kettle from the base (1).
- Remove the kettle from the base and carefully pour out boiled water into a suitable bowl.
- Remember that there is boiling water inside the kettle flask (3), always hold the kettle only by the handle (8), do not tilt the kettle sharply, in case of careless use of the kettle you can get burns by hot water.
- Repeat the water boiling procedure several times.

ATTENTION!

To avoid burns by hot steam, do not bend over the spout (4).

- Hot water resulting from the first boilings is not recommended to consume, you may use it for domestic needs.

USING THE ELECTRIC KETTLE

Place the kettle on a solid steady flat and non-slip non-metal surface away from heat sources as far as possible from the edge of the surface.





WATER BOILING

- To fill the kettle with water press the lid opening button (6) and open the lid (5).
- Fill the kettle with water not below the mark «MIN» and not above the maximal mark «MAX».
- Close the lid (5) and put the full kettle on the base (1).
- Insert the power plug into the mains socket.
- Press the On/Off button (11) « ⏻ ». You will hear a sound signal, the flask illumination (2) will light up, the process of boiling will start. In the process of heating the flask illumination (2) will change its color.
- After water starts boiling you will hear sound signals, the flask illumination (2) will go out, the kettle will pass into standby mode (there is no indication).
- Press the On/Off button (11) « ⏻ » and hold it within 3 seconds, you will hear a sound signal, the flask illumination (2) will light up red. After water starts boiling, the kettle will maintain the water temperature within 2 hours, the illumination (2) will be glowing red. Water heating will switch on, if the water temperature cools down to 85°.

HEATING THE WATER UP TO PRESET TEMPERATURE

You can warm up water up to the required temperature. For making different tea varieties the special water temperature is required.

It is recommended to use the water temperature: 60 °C is for baby food, 70 °C is for white and green tea, 80 °C is for brewing instant coffee, 90 °C is for making black tea.

- Press temperature selection button (10) «  » once, the indicator (9) 60° will light up, the flask illumination (2) will light up green. In this mode water will be heated up to 60°.
- Press temperature selection button (10) «  » twice, the indicator (9) 70° will light up, the flask illumination (2) will light up yellow. In this mode water will be heated up to 70°.
- Press the temperature selection button (10) «  » three times, the indicator (9) 80° will light up, the flask illumination (2) will light up blue. In this mode water will be heated up to 80°.
- Press the temperature selection button (10) «  » four times, the indicator (9) 90° will light up, the flask illumination (2) will light up violet. In this mode water will be heated up to 90°.
- If it is necessary to switch the kettle off, press the On/Off button (11) «  » or remove the kettle from the base (1).

MAKING TEA

- Open the lid (5) by pressing the button (6) and install the infuser (12).
- Fill the kettle with water and place it on the base (1).
- Set the recommended water temperature for brewing tea: 70°C - for white and green tea, 90°C - for black tea (see the chapter «HEATING WATER WITHOUT BOILING»)
- When the water heats up to the preset temperature, open the lid (5) and carefully add the necessary amount of tea into the infuser (12), close the lid (5).
- Repeat the water heating function to the required temperature, wait until the tea brews.
- If it is necessary to switch the kettle off, press the on/off button (11) «  » or remove the kettle from the base (1).

CLEANING AND MAINTENANCE

- Before cleaning disconnect the kettle from the mains, pour out water and let the kettle cool down.
- Wipe the base (1) and the outer surface of the flask (3) with a slightly damp cloth, and then wipe the base (1) and the flask (3) dry. Use soft detergents to remove dirt; do not use metal sponges and abrasive detergents and solvents.
- Do not immerse the electric kettle into water or any other liquids, do not wash it in the dishwasher.

DESCALING

- Scale, appearing inside the flask (3), influences the water taste and disturbs the heat exchange between water and the heating element.
- To remove scale, you can use special scale-removing agents, as well as household ones, for example, vinegar or citric acid.
- To remove scale, fill the flask (1) with water one-third full and boil it. Open the lid and add table vinegar (6-9%) to the «MAX» mark, leave the liquid in the kettle for several hours. After the scale dissolves, pour out the liquid and rinse the flask (3) several times. To oust the smell of vinegar, boil water several times.
- Dissolve 25 g of citric acid in 500 ml of hot water.
- Fill the kettle with the prepared solution and leave for 15 minutes.
- Pour out the liquid and rinse the flask (1) several times, boil water several times.
- You can use special detergents for electric kettles or coffee machines to remove scale, strictly following the instructions on their usage which should be placed on the packing of the detergent or in supplemental materials provided by the seller.
- Clean the kettle from scale regularly.

STORAGE

- Before taking the kettle away for long storage, unplug it, pour out water and let the unit cool down.
- Clean the base (1) and the flask (3).
- Keep the kettle in a dry cool place out of reach of children and disabled persons.

DELIVERY SET

1. Electric kettle — 1 pc.
2. Base — 1 pc.
3. Manual — 1 pc.

TECHNICAL SPECIFICATIONS

- Supply voltage: 220-240 V, ~ 50/60 Hz
- Rated input power: 1850-2200 W
- Maximum water capacity: 1.8 l



RECYCLING

For environment protection apply to the specialized centers for further recycling after the service life expiration of the unit.

The waste generated during the disposal of the unit is subject to mandatory collection and consequent disposal in the prescribed manner.

For further information about recycling of this product apply to a local municipal administration, a disposal service or to the shop where you purchased this product.

The manufacturer reserves the right to change the design, structure and specifications not affecting general principles of the unit operation.

The unit operating life is 3 years

WASSERKOCHER BR1021

Das elektrische Gerät zum Erhitzen von Flüssigkeit (Wasserkocher) ist nur zum Erhitzen und Kochen von Trinkwasser bestimmt.

BESCHREIBUNG

1. Untersatz
2. Innere Beleuchtung
3. Wasserbehälter
4. Tülle
5. Deckel
6. Deckelöffner
7. Bedienungsplatte
8. Tragegriff

Bedienungsplatte

9. Temperaturanzeiger «60-70-80-90°C»
10. Temperaturwahltaste « ⊗ »
11. Ein-/Ausschalter « ⏻ »
12. Teesieb

ACHTUNG!

Für zusätzlichen Schutz wird empfohlen, einen Fehlerstromschutzschalter (FSS) mit einer Ansprechnennstromstärke von nicht mehr als 30 mA im Stromkreis aufzustellen. Um einen FSS aufzustellen, wenden Sie sich an einen Spezialisten.

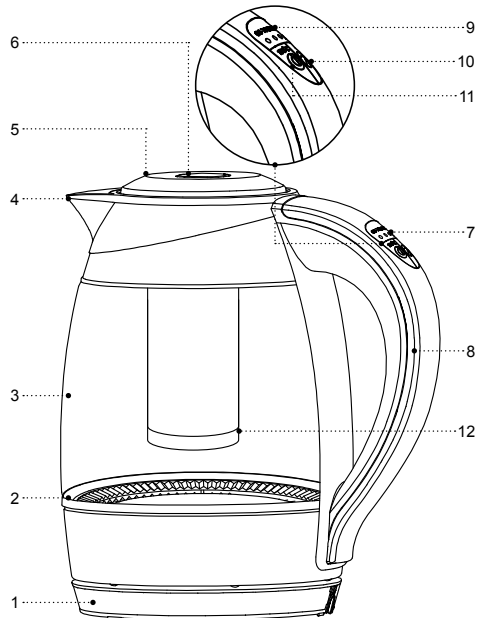

SICHERHEITSHINWEISE UND GEBRAUCHSANLEITUNG

Bevor Sie Ihr Gerät benutzen, lesen Sie bitte zuerst die Sicherheitshinweise und die Gebrauchsanleitung aufmerksam durch, bewahren Sie sie zum späteren Gebrauch auf.

- Verwenden Sie den Wasserkocher nur bestimmungsgemäß, wie es in dieser Gebrauchsanleitung beschrieben ist.
- Der Missbrauch des Wasserkochers kann zu Schäden führen, den Benutzer oder sein Eigentum beschädigen und ist kein Garantiefall.
- Der Wasserkocher ist nur zum Erhitzen und Kochen von Trinkwasser vorgesehen, es ist verboten, andere Flüssigkeiten zu erhitzen oder zu kochen.
- Stellen Sie sicher, dass die auf dem Bezeichnungszettel angegebene Betriebsspannung des elektrischen Wasserkochers der Spannung der Netzversorgung entspricht.
- Der Wasserkocher muss unbedingt geerdet werden. Im Falle eines Kurzschlusses reduziert die Erdung das Risiko eines elektrischen Schlages.
- Das Netzkabel ist mit einem «Eurostecker» ausgestattet; stecken Sie ihn nur in eine Steckdose, die einen zuverlässigen Erdungskontakt hat.
- Wenden Sie sich an einen Elektriker, wenn Sie sich nicht sicher sind, ob Ihre Steckdosen richtig installiert und geerdet sind.
- Verwenden Sie keine «Übergangsstücke», die zum Anschließen des Netzsteckers an eine Steckdose ohne Erdkontakt bestimmt sind, um Feuer zu vermeiden.
- Bei Funkenbildung und Brandgeruch, ziehen Sie das Netzstecker aus der Steckdose, und wenden Sie sich an den Dienst, der Ihr Hausleitungsnetz bedient.
- Wenn Rauch aus dem Wasserbehälter oder aus dem Gehäuse des Wasserkochers auftritt, ziehen Sie den Netzstecker aus der Steckdose, öffnen Sie den Deckel des Wasserkochers nicht, treffen Sie Maßnahmen, um das Feuer nicht zu verbreiten.
- Es ist nicht gestattet, den Wasserkocher draußen zu benutzen.
- Es ist nicht empfohlen, das Gerät bei Gewitter zu benutzen.
- Stellen Sie keine Fremdgegenstände auf den Wasserkocher.
- Schützen Sie das Gerät vor Stößen, Stürzen, Vibrationen und anderen mechanischen Einwirkungen.
- Lassen Sie den ans Stromnetz angeschlossenen Wasserkocher nie unbeaufsichtigt.
- Benutzen Sie den Wasserkocher in der Nähe von Spülbecken, in Badezimmern und neben den Wasserbecken oder anderen mit Wasser gefüllten Behältern nicht.
- Benutzen Sie den Wasserkocher in direkter Nähe von Heizgeräten, Wärmequellen oder offenem Feuer nicht.

- Es ist verboten, den Wasserkocher an den Orten, wo Sprays verwendet werden, sowie in der Nähe von leichtentzündbaren Flüssigkeiten, zu verwenden.
- Stellen Sie den Wasserkocher auf eine ebene standfeste Oberfläche auf, stellen Sie ihn an den Tischrand nicht auf. Achten Sie darauf, dass das Netzkabel vom Tisch nicht herabhängt und heiße Oberflächen und scharfe Möbelkanten nicht berührt.
- Es ist nicht gestattet, die Tülle des Wasserkochers auf Holzmöbel, Bücher und Gegenstände zu richten, die durch Feuchtigkeit oder heißen Dampf beschädigt werden können.
- Berühren Sie das Netzkabel und den Stecker mit nassen Händen nicht.
- Schalten Sie den Wasserkocher nicht ohne Wasser ein, nachdem der Wasserkocher gefüllt ist, klappen Sie den Deckel fest.
- Achten Sie darauf, dass der Wasserstand im Wasserkocher nicht höher als die maximale Markierung «MAX» ist, die innerhalb des Wasserbehälters angebracht ist. Falls der Wasserstand über der maximalen Marke ist, kann sich das kochende Wasser aus dem Wasserkocher während des Kochens ausgießen.
- Beugen Sie sich über der Tülle während des Wasserkocherbetriebs nicht, um Dampfverbrühung zu vermeiden.
- Öffnen Sie den Deckel des Wasserkochers während des Wasserkochens nicht.
- Die Oberfläche des Wasserkochers kann eine ziemlich hohe Temperatur haben. • Beim Kontakt mit heißen Oberflächen des Wasserkochers sollen Sie vorsichtig und sorgfältig sein. Fassen Sie den Wasserkocher am Griff an.
- Seien Sie beim Tragen des mit siedendem Wasser gefüllten Wasserkochers vorsichtig. Gießen Sie das Wasser aus dem Wasserkocher vorsichtig, kippen Sie den Wasserkocher nicht scharf. Wenn Sie den Wasserkocher nachlässig verwenden, können Sie eine Verbrühung mit heißem Wasser bekommen.
- Trennen Sie den Wasserkocher vor der Reinigung oder wenn Sie ihn nicht benutzen vom Stromnetz ab. Wenn Sie das Gerät vom Stromnetz abtrennen, halten Sie den Netzstecker fest und ziehen Sie ihn aus der Steckdose vorsichtig heraus; ziehen Sie das Netzkabel nicht, da es zu seiner Beschädigung und einem Kurzschluss führen kann.
- Tauchen Sie den Wasserkocher ins Wasser oder andere Flüssigkeiten nicht, um das Stromschlagrisiko zu vermeiden.
- Es ist nicht gestattet den Wasserkocher in der Spülmaschine zu waschen.
- Aus Kindersicherheitsgründen lassen Sie Plastiktüten, die als Verpackung verwendet werden, nie ohne Aufsicht.

ACHTUNG!

Lassen Sie Kinder mit Plastiktüten oder Verpackungsfolien nicht spielen. **Erstickungsgefahr!**

- Der Wasserkocher ist nicht für Gebrauch von Kindern geeignet.
- Beaufsichtigen Sie Kinder, damit sie das Gerät als Spielzeug nicht benutzen.
- Lassen Sie Kinder das Gerät und das Netzkabel während des Betriebs vom Wasserkocher nicht berühren.
- Während des Betriebs und des Abkühlens stellen Sie das Gerät an einen für Kinder unzugänglichen Ort auf.
- Dieses Gerät ist für Personen (darunter Kinder) mit Körper-, Nerven- und Geistesstörungen oder Personen ohne ausreichende Erfahrung und Kenntnisse nicht geeignet, wenn sie sich unter Aufsicht der Person, die für ihre Sicherheit verantwortlich ist, nicht befinden oder entsprechende Anweisungen über die Nutzung des Geräts nicht bekommen haben.
- Überprüfen Sie regelmäßig den Zustand des Netzkabels, des Netzanschlusses und des Gehäuses des Wasserkochers.
- Wenn das Netzkabel beschädigt ist, soll es vom Hersteller, vom Kundendienst oder von ähnlich qualifiziertem Personal ersetzt werden, um Gefahren zu vermeiden.

- Es ist nicht gestattet, das Gerät selbständig zu reparieren. Es ist nicht gestattet, das Gerät selbständig auseinanderzunehmen; bei der Feststellung jeglicher Beschädigungen, sowie im Sturzfall, trennen Sie das Gerät vom Stromnetz ab und wenden Sie sich an einen Kundendienst.
- Transportieren Sie den Wasserkocher nur in der Fabrikverpackung.
- Bewahren Sie das Gerät an einem für Kinder und behinderte Personen
- unzugänglichen Ort auf.

DER WASSERKOCHER IST DAZU BESTIMMT, IM HAUSHALT VERWENDET ZU WERDEN. ES IST VERBOTEN DEN WASSERKOCHER FÜR HEIZUNG DER RÄUME, IN INDUSTRIELLEN ODER LABORZWECKE ZU VERWENDEN.

VORBEREITUNG DES WASSERKOCHERS ZUR INBETRIEBNAHME

Nachdem Sie das Gerät bei niedriger Temperatur transportiert oder gelagert haben, müssen Sie es mindestens drei Stunden bei Raumtemperatur aufbewahren.

- Packen Sie das Gerät aus und entfernen Sie alle Verpackungsmaterialien.
- Bewahren Sie die Originalverpackung auf.
- Überprüfen Sie den Lieferumfang.

- Lesen Sie die Sicherheitsmaßnahmen und Bedienungsempfehlungen.
- Überprüfen Sie den Wasserkocher auf Schäden, wenn Schäden vorhanden sind, schalten Sie ihn nicht in das Netzwerk ein.
- Stellen Sie sicher, dass die auf der Unterseite des Geräts oder auf dem Untersatz angegebenen Stromversorgungsparameter mit den Parametern des elektrischen Netzwerkes übereinstimmen. Bei Verwendung des Wasserkochers in einem elektrischen Netzwerk mit einer Frequenz von 60 Hz ist keine zusätzliche Einstellung erforderlich.
- Wischen Sie den Untersatz (1), die äußere und die innere Oberfläche des Wasserbehälters (2) mit einem sauberen, leicht angefeuchteten Tuch ab, um den Staub zu entfernen.

ACHTUNG!

Seien Sie vorsichtig beim Umgang mit dem Wasserkocher. Der Glaswasserbehälter kann brechen, wenn der Wasserkocher herunterfällt oder auf einen harten Gegenstand schlägt.

- Stellen Sie den Untersatz (1) auf eine feste, stabile, ebene, rutschfeste, nichtmetallische Oberfläche, weit entfernt von Wärmequellen, im maximalen Abstand vom Rand der Oberfläche.

- Stellen oder verwenden Sie den Wasserkocher nicht in einem geschlossenen Raum, z. B. in einem Schrank oder in geschlossenen Strukturen, dies kann zur Beschädigung oder Verletzung des Benutzers oder seines Eigentums führen.
- Waschen Sie den Wasserbehälter (2) mit einem neutralen Reinigungsmittel, spülen Sie ihn und trocknen Sie ihn ab. Wischen Sie die Außenoberfläche des Wasserbehälters (2) mit einem feuchten Tuch, dann trocknen Sie sie ab. Verwenden Sie keine ätzenden Reinigungsmittel und scheuernden Topfschwämme.
- Bevor Sie den Wasserkocher anschließen, überprüfen Sie, ob auf dem Untersatz (1), auf dem Wasserbehälter (2), auf dem Netzkabel, auf dem Netzstecker keine Feuchtigkeit vorhanden ist.
- Nehmen Sie den Wasserkocher von dem Untersatz (1) ab.
- Um den Wasserkocher mit Wasser zu füllen, drücken Sie den Deckelöffner (6) und öffnen Sie den Deckel (5).
- Füllen Sie den Wasserkocher mit Wasser bis zur Markierung «MAX» auf der Skala auf der Außenseite des Wasserbehälters (3).
- Schließen Sie den Deckel, stellen Sie sicher, dass der Deckel des Wasserkochers dicht geschlossen ist.
- Stellen Sie den Wasserkocher auf den Untersatz (1).
- Stecken Sie den Netzstecker in die Steckdose ein.

- Drücken Sie die Ein-/Ausschalttaste (11) « ⏻ » . Der Piepton ertönt, die Beleuchtung (2) des Wasserbehälters leuchtet, der Kochvorgang beginnt. Während der Erwärmung ändert sich die Farbe der Beleuchtung (2) des Wasserbehälters.
- Nachdem das Wasser aufgeköcht ist, ertönen Tonsignale, die Beleuchtung (2) des Wasserbehälters erlischt und der Wasserkocher geht in den Bereitschaftsbetrieb (keine Anzeige).
- Wenn Sie den Wasserkocher ausschalten müssen, drücken Sie die Ein-/Ausschalttaste (11) « ⏻ » oder nehmen Sie den Wasserkocher vom Untersatz (1) ab.
- Nehmen Sie den Wasserkocher vom Untersatz ab und gießen Sie gekochtes Wasser vorsichtig in einen geeigneten Behälter.
- Denken Sie daran, dass im Wasserbehälter (3) des Wasserkochers ein kochendes Wasser ist, halten Sie den Wasserkocher immer nur am Griff (8), kippen Sie den Wasserkocher nicht scharf. Wenn Sie den Wasserkocher schlampig verwenden, können Sie eine Verbrühung mit heißem Wasser bekommen.
- Wiederholen Sie das Kochen mehrmals.

ACHTUNG!

Beugen Sie sich über der Tülle (4) während des Wasserkocherbetriebs nicht, um Dampfverbrühung zu vermeiden.

- Es wird nicht empfohlen, das durch das erste Kochen erhaltene heiße Wasser zu trinken, Sie können es im Haushalt verwenden.

VERWENDUNG DES WASSERKOCHERS

Stellen Sie den Wasserkocher (1) auf eine feste, stabile, ebene, rutschfeste, nichtmetallische Oberfläche, weit entfernt von Wärmequellen, im maximalen Abstand vom Rand der Oberfläche.

WASSERKOCHEN



- Um den Wasserkocher mit Wasser zu füllen, drücken Sie den Deckelöffner (6) und öffnen Sie den Deckel (5).
- Füllen Sie den Wasserkocher mit Wasser nicht unter der «MIN»-Wasserstandsmarke und nicht über der «MAX»-Wasserstandsmarke auf.
- Machen Sie den Deckel (5) zu und stellen Sie den befüllten Wasserkocher auf den Untersatz (1) auf.
- Stecken Sie den Netzstecker in die Steckdose ein.
- Drücken Sie die Ein-/Ausschalttaste (11) « ⏻ » . Der Piepton ertönt, die Beleuchtung (2) des Wasserbehälters leuchtet, der Kochvorgang beginnt. Während der Erwärmung ändert sich die Farbe der Beleuchtung (2) des Wasserbehälters.
- Nachdem das Wasser aufgeköcht ist, ertönen Tonsignale, die Beleuchtung (2) des Wasserbehälters erlischt und der Wasserkocher geht in den



- Bereitschaftsbetrieb (keine Anzeige).
- Drücken Sie die Ein-/Ausschalttaste (11) «  » und halten Sie sie für 3 Sekunden gedrückt, ertönt ein Tonsignal, dabei leuchtet die Beleuchtung (2) des Wasserbehälters rot. Nachdem das Wasser gekocht hat, hält der Wasserkocher die Wassertemperatur für 2 Stunden, inzwischen leuchtet die Beleuchtung (2) rot. Die Erwärmung des Wassers wird eingeschaltet, falls die Wassertemperatur auf 85° sinkt.

WASSERERWÄRMUNG OHNE KOCHEN

Sie können das Wasser auf die gewünschte Temperatur erwärmen. Um verschiedene Teesorten aufzubrühen, ist eine bestimmte Wassertemperatur erforderlich.

Es wird empfohlen, die Wassertemperatur zu verwenden: 60 °C — für Kindernahrung, 70 °C — für weißen und grünen Tee, 80 °C — für Pulverkaffee, 90 °C - für schwarzen Tee.

- Drücken Sie die Temperaturwahltaste (10) einmal «  », dabei leuchtet der Anzeiger (9) 60°, die Beleuchtung (2) des Wasserbehälters leuchtet grün. In diesem Modus wird das Wasser auf 60 °C erhitzt.
- Drücken Sie die Temperaturwahltaste (10) zweimal «  », dabei leuchtet der Anzeiger (9) 70°, die Beleuchtung (2) des Wasserbehälters leuchtet gelb. In diesem Modus wird das Wasser auf 70 °C erhitzt.
- Drücken Sie die Temperaturwahltaste (10) dreimal «  », dabei leuchtet der Anzeiger (9) 80°, die Beleuchtung (2) des Wasserbehälters leuchtet blau.

- In diesem Modus wird das Wasser auf 80 °C erhitzt.
- Drücken Sie die Temperaturwahltaste (10) viermal «  », dabei leuchtet der Anzeiger (9) 90°, die Beleuchtung (2) des Wasserbehälters leuchtet violett. In diesem Modus wird das Wasser auf 90 °C erhitzt.
- Wenn Sie den Wasserkocher ausschalten müssen, drücken Sie die Ein-/Ausschalttaste (11) «  » oder nehmen Sie den Wasserkocher vom Untersatz (1) ab.

TEEAUFGIESSEN

- Öffnen Sie den Deckel (5), indem Sie die Taste (6) drücken, und stellen Sie das Sieb (12) auf.
- Füllen Sie den Wasserkocher mit Wasser und stellen Sie ihn auf den Untersatz (1) auf.
- Stellen Sie die erforderliche Wassertemperatur zum Teeaufgießen ein: 70°C - für Weiß- und Grüntee, 90°C - für Schwarztee (siehe Abschnitt «WASSERERWÄRMUNG OHNE KOCHEN»).
- Wenn das Wasser die eingestellte Temperatur erreicht, öffnen Sie den Deckel (5), schütten Sie vorsichtig die erforderliche Menge Tee ins Sieb (12) und schließen Sie den Deckel (5).
- Schalten Sie die Funktion der Wassererwärmung bis die erforderliche Temperatur wieder ein und warten Sie ab, bis der Tee aufgegossen ist.
- Wenn Sie den Wasserkocher ausschalten müssen, drücken Sie die Ein-/Ausschalttaste (11) «  » oder nehmen Sie den Wasserkocher vom Untersatz (1) ab.

REINIGUNG UND PFLEGE

Trennen Sie das Gerät vor der Reinigung vom Stromnetz ab, gießen Sie Wasser aus und lassen Sie den Wasserkocher abkühlen.

- Wischen Sie den Untersatz (1) und die äußere Oberfläche des Wasserbehälters (3) mit einem leicht feuchten Tuch ab, wischen Sie dann den Untersatz (1) und den Wasserbehälter (3) trocken ab. Für Entfernung von Verschmutzungen benutzen Sie weiche Reinigungsmittel, aber keine Metallbürsten und Abrasiv- oder Lösmittel.
- Tauchen Sie den Wasserkocher nicht ins Wasser oder andere Flüssigkeiten ein und spülen Sie ihn nicht in der Spülmaschine ab.

KALKENTFERNUNG

- Der Kalkstein, der sich innerhalb des Wasserbehälters (3) bildet, beeinflusst die Geschmackseigenschaften des Wassers und verletzt den Wärmeaustausch zwischen Wasser und dem Heizelement.
- Zum Entkalken können Sie sowohl spezielle Entkalkungsmittel als auch Haushaltsprodukte wie Essig oder Zitronensäure verwenden.
- Zum entkalken, füllen Sie den Wasserbehälter (1) mit 1/3 Wasser und lassen Sie es aufkochen. Öffnen Sie den Deckel und füllen Sie den Tafelessig (6-9%) bis zur Markierung «MAX» hinzu, lassen Sie die

Flüssigkeit für einige Stunden im Wasserkocher. Nach dem Auflösen des Steines, gießen Sie die Flüssigkeit ab und spülen Sie den Wasserbehälter (3) mehrmals ab. Um den Essiggeruch zu entfernen, kochen Sie das Wasser mehrmals.

- Lösen Sie 25 G Zitronensäure in 500 ml heißes Wasser auf.
- Gießen Sie die resultierende Lösung in den Wasserkocher und warten Sie 15 Minuten.
- Gießen Sie die Flüssigkeit ab und spülen Sie den Wasserbehälter (1) mehrmals ab, lassen Sie das Wasser mehrmals kochen.
- Zum entkalken können spezielle Mittel verwendet werden, die für elektrische Wasserkocher oder Kaffeemaschinen bestimmt sind, halten Sie sich strikt an die Gebrauchsanweisung, die auf der Verpackung des Produkts oder in den zusätzlichen Materialien des Verkäufers platziert werden muss.
- Reinigen Sie den Wasserkocher vom Kalk regelmäßig.

AUFBEWAHRUNG

- Bevor Sie den Wasserkocher zur langen Aufbewahrung wegnehmen, trennen Sie ihn vom Stromnetz ab, gießen Sie Wasser ab und lassen Sie das Gerät abkühlen.
- Reinigen Sie die Bodenplatte (1) und den Wasserbehälter (3).

- Bewahren Sie das Gerät an einem trockenen, kühlen und für Kinder und behinderte Personen unzugänglichen Ort auf.

LIEFERUMFANG

1. Wasserkocher — 1 St.
2. Untersatz — 1 St.
3. Bedienungsanleitung — 1 St.

TECHNISCHE DATEN

- Betriebsspannung: 220-240 V, ~ 50/60 Hz
- Nennleistungsaufnahme: 1850-2200 W
- Maximale Füllmenge: 1,7 l

ENTSORGUNG



Um die Umwelt zu schützen, nach Ablauf der Lebensdauer des Gerätes bringen Sie es zum spezialisierten Verwertungspunkt zur weiteren Verwertung.

Die bei der Entsorgung der Erzeugnisse entstehenden Abfälle sind unbedingt zu sammeln und weiter ordnungsmäßig zu entsorgen.

Mehrere Information zur Entsorgung dieses Produkts erhalten Sie bei Ihrer lokalen Stadtverwaltung, einem Abfallentsorgungsdienst oder beim Geschäft, wo Sie dieses Produkt gekauft haben.

Der Hersteller behält sich das Recht vor, das Design, die Konstruktion und die das gemeine Gerätebetriebsprinzip nicht beeinflussende technische Eigenschaften des Geräts ohne Vorbenachrichtigung zu verändern.

Nutzungsdauer des Geräts beträgt 3 Jahre

ЧАЙНИК ЭЛЕКТРИЧЕСКИЙ BR1021

Электроприбор для нагревания жидкости (чайник) предназначен только для нагревания и кипячения питьевой воды.

ОПИСАНИЕ

1. Подставка
2. Внутренняя подсветка
3. Колба
4. Носик
5. Крышка
6. Кнопка открывания крышки
7. Панель управления
8. Ручка

Панель управления

9. Индикаторы температурных режимов «60-70-80-90°C»
10. Кнопка выбора температуры «☒»
11. Кнопка включения/выключения «⏻»
12. Ситечко для заваривания чая

ВНИМАНИЕ!

Для дополнительной защиты в цепи питания целесообразно установить устройство защитного отключения (УЗО) с номинальным током срабатывания, не превышающим 30 мА. Для установки УЗО обратитесь к специалисту.

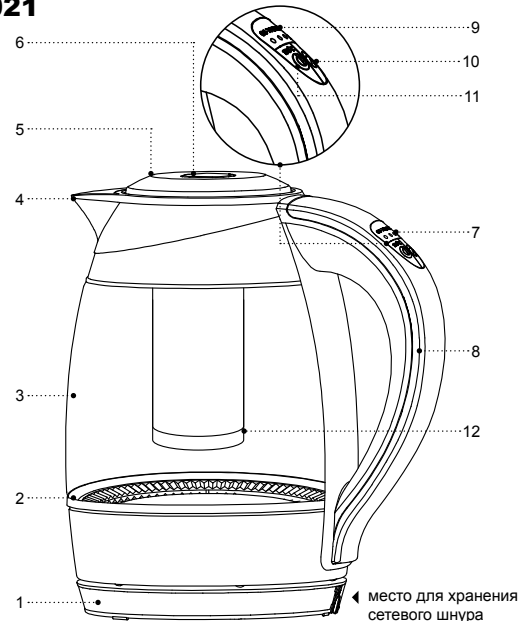

МЕРЫ БЕЗОПАСНОСТИ И РЕКОМЕНДАЦИИ ПО ЭКСПЛУАТАЦИИ

Перед использованием устройства внимательно ознакомьтесь с руководством по эксплуатации. После чтения сохраните его для использования в будущем.

- Используйте электрический чайник только по его прямому назначению, как изложено в данной инструкции.
- Неправильное обращение с чайником может привести к его поломке, причинению вреда пользователю или его имуществу и не является гарантийным случаем.
- Чайник предназначен только для подогрева и кипячения питьевой воды, запрещается подогревать или кипятить любые другие жидкости.
- Убедитесь, что рабочее напряжение электрического чайника, указанное на этикетке, соответствует напряжению электросети.
- Чайник должен быть обязательно заземлен. В случае возникновения короткого замыкания, заземление снижает риск поражения электрическим током.
- Шнур питания снабжён «евровилкой»; вставляйте её только в электрическую розетку, имеющую надёжный контакт заземления.
- Обратитесь к специалисту-электрику, если вы не уверены в том, что ваши розетки правильно установлены и заземлены.
- Во избежание возникновения пожара запрещается использовать «переходники», предназначенные для подключения сетевой вилки к электрической розетке, не имеющей контакта заземления.
- При искрении и присутствии запаха гари, выньте вилку сетевого шнура из розетки и обратитесь в организацию, обслуживающую вашу домашнюю электрическую сеть.
- При появлении дыма из колбы или корпуса чайника, выньте вилку сетевого шнура из розетки, не открывайте крышку чайника, примите меры к нераспространению огня.
- Запрещается использовать электрический чайник вне помещений.
- Не рекомендуется использовать устройство во время грозы.
- Не устанавливайте на чайник посторонние предметы.
- Оберегайте устройство от ударов, падений, вибраций и иных механических воздействий.
- Не оставляйте электрический чайник, включённый в сеть, без присмотра.
- Не используйте электрический чайник вблизи от кухонной раковины, в ванных комнатах, около бассейнов или других ёмкостей, наполненных водой.
- Не используйте электрический чайник в непосред-

ственной близости от нагревательных приборов, источников тепла или открытого пламени.

- Запрещается использовать электрический чайник в местах, где используются или распыляются аэрозоли, а также вблизи от легковоспламеняющихся жидкостей.
- Устанавливайте электрический чайник на ровную и устойчивую поверхность, не ставьте его на край стола. Не допускайте, чтобы сетевой шнур свешивался со стола, а также следите, чтобы он не касался горячих поверхностей и острых кромок мебели.
- Не направляйте носик чайника на деревянную мебель, книги, на предметы, которые могут быть повреждены влагой или горячим паром.
- Запрещается прикасаться к шнуру питания и вилке, мокрыми руками.
- Не включайте чайник без воды, после наполнения чайника, плотно закрывайте крышку.
- Следите, чтобы уровень воды в чайнике был не выше максимальной отметки «MAX», которая нанесена внутри колбы чайника. Если уровень воды будет выше максимальной отметки, кипящая вода может выплеснуться из чайника во время кипячения.
- Во избежание получения ожога горячим паром не наклоняйтесь над носиком чайника.
- Запрещается открывать крышку чайника во время кипячения воды.

- Поверхность чайника может иметь достаточно высокую температуру. Соблюдайте осторожность и аккуратность при контакте с нагретыми поверхностями чайника. Берите чайник за ручку.
- Будьте осторожны при переносе чайника, наполненного кипятком. Выливайте воду из чайника осторожно, не наклоняйте чайник резко, при неаккуратном использовании чайника, вы можете получить ожог горячей водой.
- Отключайте чайник от электрической сети перед чисткой или в том случае, если вы им не пользуетесь. При отключении изделия от сети держитесь только за вилку и аккуратно извлеките её из электрической розетки, не тяните за провод — это может привести к повреждению провода или розетки и вызвать короткое замыкание.
- Во избежание удара электрическим током не погружайте электрический чайник в воду или любые другие жидкости.
- Запрещается помещать электрический чайник в посудомоечную машину.
- Из соображений безопасности не оставляйте полиэтиленовые пакеты, используемые в качестве упаковки, без присмотра и в местах доступных для детей.

ВНИМАНИЕ!

Не разрешайте детям играть с полиэтиленовыми пакетами или упаковочной плёнкой. **Опасность удушья!**

- Электрический чайник не предназначен для использования детьми.
- Осуществляйте надзор за детьми, чтобы не допустить использования прибора в качестве игрушки.
- Не разрешайте детям прикасаться к устройству и к шнуру питания во время работы электрического чайника.
- Во время работы и остывания размещайте устройство в местах, недоступных для детей.
- Данное устройство не предназначено для использования лицами (включая детей) с пониженными физическими, психическими или умственными способностями или при отсутствии у них опыта или знаний, если они не находятся под контролем или не проинструктированы об использовании прибора лицом, ответственным за их безопасность.
- Периодически проверяйте состояние шнура питания, сетевой вилки и корпуса чайника.
- При повреждении шнура питания его замену, во избежание опасности, должны производить изготовитель, сервисная служба или подобный квалифицированный персонал.
- Запрещается самостоятельно ремонтировать прибор. Не разбирайте прибор самостоятельно, при возникновении любых неисправностей, а также после падения устройства выключите прибор из электрической розетки и обратитесь в сервисный центр.

- Перевозите чайник в заводской упаковке.
- Храните устройство в местах, недоступных для детей и людей с ограниченными возможностями.

ЭЛЕКТРИЧЕСКИЙ ЧАЙНИК ПРЕДНАЗНАЧЕН ТОЛЬКО ДЛЯ БЫТОВОГО ИСПОЛЬЗОВАНИЯ. ЗАПРЕЩАЕТСЯ ИСПОЛЬЗОВАТЬ ЧАЙНИК ДЛЯ ОТОПЛЕНИЯ ПОМЕЩЕНИЙ, А ТАКЖЕ ИСПОЛЬЗОВАНИЕ В ПРОМЫШЛЕННЫХ ИЛИ ЛАБОРАТОРНЫХ ЦЕЛЯХ.

ПОДГОТОВКА ЧАЙНИКА К РАБОТЕ

После транспортировки или хранения устройства при пониженной температуре необходимо выдержать его при комнатной температуре не менее 3-х часов.

- Распакуйте чайник и удалите все упаковочные материалы.
- Сохраните заводскую упаковку.
- Проверьте комплектацию.
- Ознакомьтесь с мерами безопасности и рекомендациями по эксплуатации.
- Осмотрите чайник на наличие повреждений, при наличии повреждений не включайте его в сеть.
- Убедитесь, что параметры напряжения питания, указанные на нижней панели изделия или подставке, соответствуют параметрам электрической сети. При использовании чайника в электрической

сети частотой 60 Гц, никакой дополнительной настройки не требуется.

- Протрите подставку (1), наружную и внутреннюю поверхность колбы (2) чистой, слегка влажной тканью для удаления пыли.

ВНИМАНИЕ!

При обращении с чайником будьте осторожны, стеклянная колба может разбиться при падении чайника или при ударе о твёрдый предмет.

- Установите подставку (1) на твердую, устойчивую, ровную, не скользкую, неметаллическую поверхность вдали от источников тепла на максимально дальнем расстоянии от края поверхности.
- Не устанавливайте и не используйте чайник в замкнутом пространстве, например, в шкафу или в замкнутых конструкциях — это может привести к его поломке, причинению вреда пользователю или его имуществу.
- Вымойте колбу (2) с использованием нейтральных моющих средств, ополосните и просушите. Внешнюю поверхность колбы (2) протрите слегка влажной тканью, затем вытрите насухо. Не используйте для этих целей абразивные чистящие средства и жёсткие мочалки.
- Перед подключением чайника проверьте, чтобы на подставке (1), колбе (2), шнуре питания, вилке шнура питания не было капель влаги.
- Снимите чайник с подставки (1).

- Для наполнения чайника водой нажмите на клавишу (6) открывания крышки и откройте крышку (5).
- Наполните чайник водой до отметки «MAX», по шкале, расположенной на внешней поверхности колбы (3).
- Закройте крышку, убедитесь, что крышка чайника плотно закрыта.
- Поставьте чайник на подставку (1).
- Вставьте вилку шнура питания в электрическую розетку.
- Нажмите кнопку включения/выключения (11) « ⏻ ». Прозвучит звуковой сигнал, загорится подсветка (2) колбы, начнется процесс кипячения. В процессе нагрева подсветка (2) колбы будет изменять цвет.
- После закипания воды прозвучат звуковые сигналы, подсветка (2) колбы погаснет, чайник перейдет в режим ожидания (индикация отсутствует).
- При необходимости выключения чайника, нажмите кнопку включения/выключения (11) « ⏻ » или снимите чайник с подставки (1).
- Снимите чайник с подставки и аккуратно вылейте кипяченую воду в подходящую емкость.
- Помните, что внутри колбы (3) чайника кипятилок, всегда держите чайник только за ручку (8) не наклоняйте чайник резко, при неаккуратном использовании чайника, вы можете получить ожог горячей водой.
- Повторите процедуру кипячения воды несколько раз.

ВНИМАНИЕ!

Во избежание получения ожога горячим паром, не наклоняйтесь над носиком (4).

- Полученную в результате первых кипячений горячую воду не рекомендуется употреблять в пищу, вы можете использовать ее для бытовых нужд.

ИСПОЛЬЗОВАНИЕ ЭЛЕКТРИЧЕСКОГО ЧАЙНИКА

Установите чайник на твердую, устойчивую, ровную, нескользкую, неметаллическую поверхность вдали от источников тепла на максимальном расстоянии от края поверхности.

КИПЯЧЕНИЕ ВОДЫ

- Для наполнения чайника водой нажмите на клавишу (6) открывания крышки и откройте крышку (5).
- Наполните чайник водой не ниже отметки «MIN» и не выше максимальной отметки «MAX».
- Закройте крышку (5) и установите наполненный чайник на подставку (1).
- Вставьте вилку сетевого шнура в электрическую розетку.
- Нажмите кнопку включения/выключения (11) «». Прозвучит звуковой сигнал, загорится подсветка (2) колбы, начнется процесс кипячения.



В процессе нагрева подсветка (2) колбы будет изменять цвет.

- После закипания воды прозвучат звуковые сигналы, подсветка (2) колбы погаснет, чайник перейдет в режим ожидания (индикация отсутствует).
- Нажмите кнопку включения/выключения (11) «» и удерживайте её в течение 3 секунд, прозвучит звуковой сигнал, при этом подсветка (2) колбы загорится красным цветом. После того, как вода закипит, чайник будет поддерживать температуру воды в течение 2 часов, подсветка (2) будет светиться красным цветом. Нагрев воды включится если температура воды снизится до 85°.



НАГРЕВ ВОДЫ ДО ЗАДАННОЙ ТЕМПЕРАТУРЫ

Вы можете подогреть воду до необходимой температуры. Для заваривания разных сортов чая необходима определенная температура воды.

Рекомендуется использовать температуру воды: 60 °C — для детского питания, 70 °C — для белого и зелёного чая, 80 °C — для заваривания растворимого кофе, 90 °C — для чёрного чая.

- Нажмите кнопку выбора температуры (10) «» один раз, при этом загорится индикатор (9) 60°, подсветка (2) колбы загорится зелёным цветом. В этом режиме вода нагреется до 60 °C.
- Нажмите кнопку выбора температуры (10) «» два раза, при этом загорится индикатор (9) 70°, подсветка (2) колбы загорится жёлтым цветом. В

этом режиме вода нагреется до 70 °C.

- Нажмите кнопку выбора температуры (10) «» три раза, при этом загорится индикатор (9) 80°, подсветка (2) колбы загорится синим цветом. В этом режиме вода нагреется до 80 °C.
- Нажмите кнопку выбора температуры (10) «» четыре раза, при этом загорится индикатор (9) 90°, подсветка (2) колбы загорится фиолетовым цветом. В этом режиме вода нагреется до 90 °C.
- При необходимости выключения чайника, нажмите кнопку включения/выключения (11) «» или снимите чайник с подставки (1).

ЗАВАРИВАНИЕ ЧАЯ

- Откройте крышку (5), нажав кнопку (6) и установите ситечко (12).
- Наполните чайник водой и установите его на подставку (1).
- Установите необходимую температуру воды для заваривания чая: 70°C — для белого и зелёного чая, 90°C — чёрного чая (см. раздел «НАГРЕВ ВОДЫ БЕЗ КИПЯЧЕНИЯ»).
- Когда вода нагреется до установленной температуры, откройте крышку (5) и соблюдая осторожность, насыпьте необходимое количество чая в ситечко (12), закройте крышку (5).
- Повторно включите функцию нагрева воды до необходимой температуры, подождите некоторое время для заваривания чая.
- При необходимости выключения чайника, нажмите

те кнопку включения/выключения (11) «» или снимите чайник с подставки (1).

ЧИСТКА И УХОД

- Перед чисткой отключите чайник от электросети, слейте воду и дайте чайнику остыть.
- Протрите подставку (1) и внешнюю поверхность колбы (3) слегка влажной тканью, после этого вытрите подставку (1) и колбу (3) насухо. Для удаления загрязнений используйте мягкие чистящие средства, не используйте металлические губки и абразивные моющие средства и растворители.
- Не погружайте электрический чайник в воду или в любые другие жидкости, запрещается промывать его в посудомоечной машине.

УДАЛЕНИЕ НАКИПИ

- Накипь, образующаяся внутри колбы (3), влияет на вкусовые качества воды, нарушает теплообмен между водой и нагревательным элементом.
- Для удаления накипи можно использовать как специальные средства для удаления накипи, так и бытовые, например, уксус или лимонную кислоту.
- Для удаления накипи наполните колбу (1) на 1/3 водой и вскипятите её. Откройте крышку и долейте столовый уксус (6-9%) до метки «MAX», оставьте жидкость в чайнике на несколько часов. После растворения накипи слейте жидкость и несколько раз ополосните колбу (3). Для удаления

- запаха уксуса, несколько раз прокипятите воду.
- Растворите 25 г лимонной кислоты в 500 мл горячей воды.
 - Залейте получившийся раствор в чайник и оставьте на 15 минут.
 - Слейте жидкость и несколько раз ополосните колбу (1), несколько раз прокипятите воду.
 - Для удаления накипи можно использовать специальные средства, предназначенные для электрических чайников или кофемашин, строго придерживайтесь инструкции по их применению, которая должна быть размещена на упаковке средства или в дополнительных материалах, предоставляемых продавцом.
 - Регулярно очищайте чайник от накипи.

ХРАНЕНИЕ

- Прежде чем убрать чайник на длительное хранение, отключите его от электросети, слейте воду и дайте устройству остыть.
- Очистите подставку (1) и колбу (3).
- Храните чайник в сухом прохладном месте, недоступном для детей и людей с ограниченными возможностями.

КОМПЛЕКТ ПОСТАВКИ

1. Чайник электрический — 1 шт.
2. Подставка — 1 шт.
3. Инструкция — 1 шт.

ТЕХНИЧЕСКИЕ ХАРАКТЕРИСТИКИ

- Напряжение питания: 220-240 В, ~ 50/60 Гц
- Номинальная потребляемая мощность: 1850-2200 Вт
- Максимальный объем воды: 1,8 л

УТИЛИЗАЦИЯ



В целях защиты окружающей среды, после окончания срока службы прибора, передайте его в специализированные пункты для дальнейшей утилизации.

Отходы, образующиеся при утилизации изделий, подлежат обязательному сбору с последующей утилизацией в установленном порядке.

Для получения дополнительной информации об утилизации данного продукта обратитесь в местный муниципалитет, службу утилизации бытовых отходов или в магазин, где вы приобрели данный продукт.

Производитель сохраняет за собой право изменять дизайн, конструкцию и технические характеристики, не влияющие на общие принципы работы устройства.

Срок службы устройства — 3 года

Дата производства указана в серийном номере.

В случае обнаружения каких либо неисправностей необходимо обратиться в авторизованный сервисный центр.

ЭЛЕКТР ШАЙНЕК BR1021

Сұйықтықты қыздыруға арналған электр аспап (шайнек) ішуге арналған суды қыздыруға және қайнатуға ғана арналған.

СИПАТТАМАСЫ

1. Түпқойма
2. Ішкі жарықтандыру
3. Құты
4. Шүмек
5. Қақпақ
6. Қақпақты ашу батырмасы
7. Басқару тақтасы
8. Қолсап

Басқару панелі

9. Температуралық режимдер индикаторлары «60-70-80-90 °C»
10. Температураны таңдау батырмасы «⊗»
11. Қосу/сөндіру батырмасы «⏻»
12. Шай демдеуге арналған сүзгіш

НАЗАР АУДАРЫҢЫЗ!

Қосымша қорғаныс үшін қуаттандыру тізбегінде номиналды іске қосылу тогы 30 мА аспайтын қорғаныс сөндіру құрылғысын (ҚАҚ) орнатқан дұрыс, ҚАҚ-ны орнату үшін маманға хабарла-сыңыз.

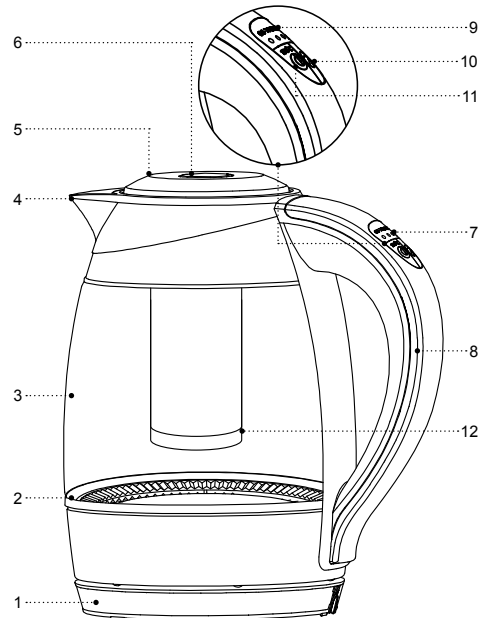

ҚАУІПСІЗДІК ШАРАЛАРЫ ЖӘНЕ ПАЙДАЛАНУ БОЙЫНША НҰСҚАУЛЫҚ

Құрылғыны пайдаланар алдында пайдалану нұсқаулығын мұқият оқып шығыңыз, оқыған соң, болашақта пайдалану үшін сақтап қойыңыз.

- Электр шайнекті осы нұсқаулықта көрсетілгендей, тікелей тағайыны бойынша ғана пайдаланыңыз.
- Шайнекті дұрыс қолданбау оның бұзылуына, және пайдаланушыға немесе оның мүлкіне зиян келтіруге әкеп соғуы мүмкін және кепілдік жағдайы болып саналмайды.
- Шайнек ішуге арналған суды ғана қыздыруға және қайнатуға тағайындалған, қандай да бір басқа сұйықтықты қыздыруға немесе қайнатуға тыйым салынады.
- Заттаңбада көрсетілген электр шайнектің жұмыс кернеуі электр желісінің кернеуіне сәйкес екеніне көз жеткізіңіз.
- Шайнек міндетті түрде жерге қосулы болуы қажет. Қысқа тұйықталу болған жағдайда, жерге қосу электр тогы соғу тәуекелін төмендетеді.
- Қуаттандыру бауы «евроашамен» жабдықталған; оны тек сенімді жерге қосылған,
- электр розеткаға ғана қосыңыз.
- Егер розетканың дұрыс орнатылғанына және жерге қосуына сенімді болмасаңыз, электр маманына хабарласыңыз.
- Өрттің шығуын болдырмау үшін, жерге қосу түйісуі жоқ электр розеткасына қосуға арналған, желі ашасы «өткізгіштерін» пайдалануға тыйым салынады.
- Күйік иісі және от ұшқыны пайда болған кезде, розеткадан желі бауының ашасын шығарыңыз және үйдің электр желісіне қызмет көрсететін ұйымға хабарласыңыз.
- Құтыдан немесе шайнек корпусынан түтін пайда болған кезде, розеткадан желі бауының ашасын шығарыңыз, шайнек қақпағын ашпаңыз, отты таратпау шараларын қолданыңыз.
- Электр шайнекті үй-жайдан тыс жерде пайдалануға тыйым салынады.
- Найзағай кезінде құрылғыны пайдалану ұсынылмайды.
- Шайнекке бөгде заттарды қоймаңыз.
- Құрылғыны соққыдан, құлаудан, дірілден және басқа да механикалық әсерлерден сақтаңыз.
- Желіге қосулы тұрған, электр шайнекті қараусыз қалдырмаңыз.
- Электр шайнекті ас үй раковинасына жақын, жуынатын бөлмеде, бассейндер немесе басқа да су толтырылған сиымдылықтарға жақын жерде пайдаланбаңыз.
- Электр шайнекті жылытатын аспаптардың, ашық оттың немесе жылу көздерінің тікелей қасында пайдаланбаңыз.
- Электр шайнекті аэрозольдар пайдаланылатын немесе шашырайтын жерлерде, сондай-ақ тез

тұтанатын сұйықтықтарға жақын жерлерде пайдалануға тыйым салынады.

- Электр шайнекті тегіс және тұрақты бетке орнатыңыз, оны үстелдің шетіне қоймаңыз. Желі бауының үстелден салбырамауын, сондай-ақ оның ыстық беткейлерге және өткір шеттерге тиіп тұрмауын қадағалаңыз.
- Шайнектің шүмегі ағаш жиһазға, кітаптарға, ылғалдан немесе ыстық будан бүлінетін заттарға бағыттамаңыз.
- Қуаттандыру бауы мен ашаға дымқыл қолмен тиісуге тыйым салынады.
- Шайнекті сусыз қоспаңыз, шайнекті толтырғаннан кейін қақпағын тығыз жабыңыз.
- Шайнектегі судың деңгейі шайнек құтысы ішіне салынған «MAX» максималды белгісінен жоғары болмауын қадағалаңыз. Егер судың көлемі максималдық белгіден асып тұрса, қайнаған кезде қайнаған су шайнектен тасып төгілуі мүмкін.
- Суды қайнату кезінде ыстық буға күйіп қалмау үшін жұмыс істеп тұрған шайнектің шүмегіне төнбеңіз.
- Суды қайнатқан кезде шайнектің қақпағын ашуға тыйым салынады.
- Шайнектің беті өте жоғары температурада болуы мүмкін. Шайнектің қызған беттеріне тиіскен кезде ұқыптылық пен абайлық сақтаңыз. Шайнекті тұтқасынан ұстаңыз.
- Қайнаған суға толы шайнекті тасымалдаған кезде сақ болыңыз. Шайнек суын төккенде абайлаңыз,

шайнекті күрт еңкейтпеңіз, шайнекті ұқыпсыз пайдаланғанда, сіз ыстық суға күйіп қалуыңыз мүмкін.

- Шайнекті тазалау алдында немесе пайдаланбайтын болған жағдайда, оны электр желісінен ажыратыңыз. Бұйымды желіден ажыратқан кезде тек ашасынан ұстаңыз және оны электр розеткасынан абайлап шығарыңыз, сымнан тартпаңыз — бұл сымның және розетканың зақымдануына әкелуі және қысқа тұйықталуын тудыруы мүмкін.
- Электр тогының соғу қаупін болдырмас үшін электр шайнекті суға немесе кез келген басқа да сұйықтыққа батырмаңыз.
- Электр шайнекті ыдыс жуатын машинаға салуға тыйым салынады.
- Балалардың қауіпсіздігі мақсатында қаптама ретінде қолданылатын полиэтилен қапшықтарды қараусыз қалдырмаңыз.

НАЗАР АУДАРЫҢЫЗ!

Балаларға полиэтилен пакеттерімен немесе қаптама үлдірімен ойнауға рұқсат етпеңіз. Тұншығу қаупі бар!

- Электр шайнек балалардың пайдалануына арналмаған.
- Аспапты ойыншық ретінде пайдаланбас үшін, балаларды қадағалап отырыңыз.
- Электр шайнек жұмыс істеп тұрғанда, желі бауын және құрылғыға тиісуіне балаларға рұқсат бермеңіз.

- Жұмыс кезінде және суу кезінде құрылғыны балалардың қолы жетпейтін жерге қойыңыз.
- Осы құрылғы дене, психикалық немесе ақыл-ой мүмкіндіктері төмендетілген тұлғалардың (балаларды қоса) немесе оларда тәжірибесі немесе білімі болмаса, егер олар бақыланбаса немесе олардың қауіпсіздігі үшін жауап беретін тұлғамен аспапты пайдалану туралы нұсқаулықтар берілген болмаса, олардың пайдалануына арналмаған.
- Қуаттандыру бауының желі ашасы және шайнек корпусының жағдайын мезгілімен тексеріңіз.
- Қуаттандыру бауы зақымданғанда қауіп тудырмау үшін оны дайындаушы, сервистік қызмет немесе баламалы білікті маман ауыстыруы тиіс.
- Аспапты өз бетіңізбен жөндеуге тыйым салынады. Аспапты өз бетіңізбен жөндемеңіз, кез келген ақаулықтар пайда болған кезде, сондай-ақ құрылғы құлағаннан кейін аспапты электр розеткасынан ажыратып, қызмет көрсету орталығына хабарласыңыз.
- Құрылғыны тек зауыт қыптамасымен ғана тасымалдаңыз.
- Құрылғыны балалардың және мүмкіндіктері шектеулі адамдардың қолы жетпейтін жерде сақтаңыз.

ЭЛЕКТР ШАЙНЕК ТЕК ТҰРМЫСТЫҚ ПАЙДАЛАНУҒА АРНАЛҒАН, ҮЙ-ЖАЙЛАРДЫ ЖЫЛЫТУ ҮШІН ШАЙНЕКТИ ПАЙДАЛАНУҒА, ӨНЕРКӘСІПТИК

НЕМЕСЕ ЗЕРТХАНАЛЫҚ МАҚСАТТАРДА ПАЙДАЛАНУҒА ТЫЙЫМ САЛЫНАДЫ

ШАЙНЕКТИ ЖҰМЫСҚА ДАЙЫНДАУ

- Құрылғыны тасымалдағаннан кейін немесе төмен температурада сақтағаннан кейін
- оны бөлме температурасында үш сағаттан кем емес уақыт ұстау қажет.
- Шайнекті қаптамадан шығарыңыз және барлық қаптама материалдарды жойыңыз.
- Зауыт қаптамасын сақтаңыз.
- Жинақталымын тексеріңіз.
- Қауіпсіздік шаралары мен пайдалану нұсқауларымен танысыңыз.
- Шайнекті зақымдануына қатысты байқаңыз зақымдануы болған жағдайда оны желіге қоспаңыз.
- Бұйымның төменгі панелінде немесе түпқоймасында көрсетілген қуаттандыру кернеуінің параметрлері электр желісінің параметрлеріне сәйкес келетініне көз жеткізіңіз. Шайнекті 60 Гц жиіліктегі электр желісінде пайдаланғанда, ешқандай қосымша баптау қажет емес.
- Түпқойманы (1), құтының сыртқы және ішкі бетін (2) шаңды жою үшін таза, сәл дымқыл матамен сүртіңіз.

НАЗАР АУДАРЫҢЫЗ!

Шайнекпен жұмыс істегенде сақ болыңыз, шыны құты шайнек құлағанда немесе қатты затқа соғылғанда сынуы мүмкін.

- Түпқойманы (1) қатты, тұрақты, тегіс, тайғақ емес, металл емес бетке жылу көздері беттерінің шетінен барынша алыс қашықтықта орнатыңыз.
- Шайнекті жабық кеңістікте, мысалы, шкафа немесе жабық құрылымдарға орналастырмаңыз және пайдаланбаңыз — бұл оның сынуына, пайдаланушыға немесе оның мүлкіне зиян келтіруіне әкелуі мүмкін.
- Бейтарап жуу құралдарын пайдаланып құтыны (2) жуыңыз, шайыңыз және кептіріңіз. Құтының сыртқы бетін (2) сәл дымқыл матамен сүртіңіз, содан кейін құрғатып сүртіңіз. Осы мақсаттарға абразивті тазалау құралдарын және қатты жөкелерді пайдаланбаңыз.
- Шайнекті қосар алдында түпқоймада (1), құтыда (2) қуаттандыру бауында, қуаттандыру бауының ашасында ылғал тамшысы болмауын тексеріңіз.
- Шайнекті түпқоймадан (1) шешіп алыңыз.
- Шайнекті сумен толтыру үшін қақпақты ашу пернесін (6) басыңыз және қақпақты (5) ашыңыз.
- Құтының (3) сыртқы бетінде орналасқан шәкіл бойынша шайнекті «MAX» белгісіне дейін сумен толтырыңыз.

- Қақпақты жабыңыз, шайнектің қақпағы тығыз жабылғанын тексеріңіз.
- Шайнекті түпқоймаға (1) қойыңыз.
- Қуаттандыру бауының ашасын электр розеткасына тығыңыз.
- Қосу/сөндіру батырмасын (11) «**⏻**» басыңыз. Дыбыс белгісі естіледі, құтының жарықтандыруы (2) жанады, қайнату үрдісі басталады. Қыздыру кезінде құтының жарықтандыруы (2) түсін өзгертеді.
- Су қайнағаннан кейін дыбыс белгісі естіледі, құтының жарықтандыруы (2) сөнеді, шайнек күту режиміне өтеді (индикация жоқ).
- Шайнекті сөндіру қажет болса, қосу/сөндіру батырмасын (11) «**⏻**» басыңыз немесе шайнекті түпқоймадан шешіп алыңыз (1).
- Шайнекті түпқоймадан шешіп алыңыз, қайнаған суды қолайлы ыдысқа абайлап құйыңыз.
- Шайнек құтысының ішінде (3) қайнаған су екенін есте сақтаңыз, әрқашан шайнекті тек қолсабынан ұстаңыз (8) шайнекті күрт еңкейтпеңіз, шайнекті ұқыпсыз пайдаланғанда, сіз ыстық суға күйіп қалуыңыз мүмкін.
- Суды қайнату рәсімін бірнеше рет қайталаңыз.

НАЗАР АУДАРЫҢЫЗ!

Ыстық буға күйіп қалмас үшін, шайнек шүмегінің (4) үстіне еңкеймеңіз.

- Алғашқы қайнату нәтижесінде алынған ыстық суды тамаққа қолдану ұсынылмайды, оны тұрмыстық қажеттіліктер үшін пайдалануға болады.

ЭЛЕКТР ШАЙНЕКТІ ПАЙДАЛАНУ

Шайнекті қатты, тұрақты, тегіс, тайғақ емес, металл емес бетке жылу көздері беттерінің шетінен барынша алыс қашықтықта орнатыңыз.

СУДЫ ҚАЙНАТУ

- Шайнекті сумен толтыру үшін қақпақты ашу пернесін (6) басыңыз және қақпақты (5) ашыңыз.
- Шайнекті сумен «MIN» белгісінен төмен емес және максималды «MAX» белгісінен жоғары емес қылып толтырыңыз.
- Қақпақты (5) жабыңыз және толтырылған шайнекті түпқоймаға (1) орнатыңыз.
- Желі бауының ашасын электр розеткасына тығыңыз.
- Қосу/сөндіру батырмасын (11) «**⏻**» басыңыз. Дыбыс белгісі естіледі, құтының жарықтандыруы (2) жанады, қайнату үрдісі басталады. Қыздыру кезінде құтының жарықтандыруы (2) түсін өзгертеді.
- Су қайнағаннан кейін дыбыс белгісі естіледі, құтының жарықтандыруы (2) сөнеді, шайнек күту режиміне өтеді (индикация жоқ).
- Қосу/сөндіру батырмасын (11) «**⏻**» басыңыз және оны 3 секунд бойы ұстап тұрыңыз, дыбыс белгісі

естіледі, бұл ретте құтының жарықтандыруы (2) қызыл түспен жанады. Су қайнағаннан кейін, шайнек 2 сағат бойы су температурасын сақтайды, жарықтандыру (2) қызыл түспен жанып тұрады. Су температурасы 85 °C-қа дейін төмендесе, су жқыздыруы қосылады.

СУДЫ ҚАЙНАУСЫЗ ҚЫЗДЫРУ

Сіз суды қажетті температураға дейін қыздыра аласыз. Шайдың түрлі сұрыптарын қайнату үшін судың белгілі бір температурасы қажет.

Су температурасын пайдалану ұсынылады: балалар тағамы үшін — 60 °C, ақ және жасыл шай үшін — 70 °C, кофе бұқтыру үшін — 80 °C, қара шай үшін — 90 °C.

- Температураны таңдау батырмасын (10) «**⊕**» бір рет басыңыз, осы кезде индикатор (9) 60° жанады, құтының жарықтандыруы (2) жасыл түспен жанады. Бұл режимде су 60 °C-қа дейін қызады.
- Температураны таңдау батырмасын (10) «**⊕**» екі рет басыңыз, осы кезде индикатор (9) 70° жанады, құтының жарықтандыруы (2) сары түспен жанады. Бұл режимде су 70 °C-қа дейін қызады.
- Температураны таңдау батырмасын (10) «**⊕**» үш рет басыңыз, осы кезде индикатор (9) 80° жанады, құтының жарықтандыруы (2) көк түспен жанады. Бұл режимде су 80 °C-қа дейін қызады.
- Температураны таңдау батырмасын (10) «**⊕**»

төрт рет басыңыз, осы кезде индикатор (9) 90° жанады, құтының жарықтандыруы (2) күлгін түспен жанады. Бұл режимде су 90 °C-қа дейін қызады.

- Шайнекті сөндіру қажет болса, қосу/сөндіру батырмасын (11) «**⏻**» басыңыз немесе шайнекті түпқоймадан шешіп алыңыз (1).

ШАЙ ДЕМДЕУ

- Батырмаға (6) басып, қақпақты (5) ашыңыз және сүзгішті (12) орнатыңыз.
- Шайнекті сумен толтырыңыз және оны түпқоймаға орнатыңыз (1).
- Шай демдеу үшін қажетті су температурасын орнатыңыз: 70°C - ақ және жасыл шай үшін, 90°C - қара шай үшін («СУДЫ ҚАЙНАТУСЫЗ ҚЫЗДЫРУ» бөлімін қараңыз).
- Су белгіленген температураға дейін қыздырылғанда, қақпақты (5) ашыңыз және абайлық сақтап, сүзгіге (12) шайдың қажетті мөлшерін себіңіз, қақпақты (5) жабыңыз.
- Қажетті температураға дейін суды қыздыру қызметін қайта қосыңыз, шай демдеу үшін біраз уақыт күтіңіз.
- Шайнекті сөндіру қажет болса, қосу/сөндіру батырмасын (11) «**⏻**» басыңыз немесе шайнекті (1) түпқоймадан шешіп алыңыз.

ТАЗАРТУ ЖӘНЕ КҮТІМІ

- Тазалау алдында шайнекті электр желісінен ажыратып, суды ағызыңыз және шайнекті суытыңыз.

- Түпқойманы (1) және түпқойманың сыртқы бетін (3) сәл дымқыл матамен сүртіңіз, содан кейін түпқойманы (1) және құтыны (3) құрғатып сүртіңіз. Ластануды жою үшін жұмсақ тазалағыш құралдарды пайдаланыңыз, металл губкаларды және абразивті жуғыш заттарды және еріткіштерді пайдаланбаңыз.
- Электр шайнекті суға немесе басқа да сұйықтықтарға батырмаңыз, оны ыдыс жуғыш машинада жууға тыйым салынады.
- Қақты жою
- Құтының (3) ішінде түзілетін қақ судың дәмдік сапасына әсер етеді, су мен жылыту элементі арасындағы жылу алмасуын бұзады.
- Қақты жою үшін арнайы қақты жою құралдарын, сондай-ақ тұрмыстық мысалы, сірке су немесе лимон қышқылын қолдануға болады.
- Қақты жою үшін, құтыны (1) 1/3 сумен толтырыңыз және оны қайнатыңыз. Қақпақты ашыңыз және ас сірке суын (6-9%) «MAX» белгісіне дейін құйыңыз, шайнектегі сұйықтықты бірнеше сағатқа қалдырыңыз. Қақ ерігеннен кейін, сұйықтықты төгіңіз және құтыны (3) бірнеше рет шайыңыз. Сірке суының иісін жою үшін бірнеше рет су қайнатыңыз.
- 500 мл ыстық суға 25 г лимон қышқылын ерітіңіз.
- Алынған ерітіндіні шайнекке құйыңыз және 15 минутқа қалдырыңыз.
- Сұйықтықты төгіңіз және құтыны (1) бірнеше рет шайыңыз, суды бірнеше рет қайнатыңыз.

- Қақты жою үшін электр шайнектерге немесе кофе машиналарына арналған арнайы құралдарды пайдалануға болады, оларды қолдану жөніндегі нұсқаулықты қатаң ұстаңыз, ол құралдың қаптама-сында немесе сатушы ұсынатын қосымша матери-алдарда орналастырылуы тиіс.
- Шайнекті қақтан мезгілімен тазалаңыз.

САҚТАУ

- Шайнекті ұзақ уақыт сақтауға қояр алдында, оны электр желісінен ажыратыңыз, суды ағызып, құрылғыны салқындатыңыз.
- Түпқойманы (1) және құтыны (3) тазалаңыз.
- Шайнекті құрғақ салқын жерде балалар мен мүм-кіндігі шектеулі адамдардың
- қолдары жетпейтін жерде сақтаңыз.

ЖЕТКІЗІЛІМ ЖИНАҒЫ

1. Электр шайнек — 1 дн.
2. Түпқойма — 1 дн.
3. Нұсқаулық — 1 дана.

ТЕХНИКАЛЫҚ СИПАТТАМАЛАРЫ

- Қуаттандыру кернеуі: 220-240 В, ~ 50/60 Гц
- Номиналдық тұтыну қуаттылығы: 1850-2200 Вт
- Судың максималдық көлемі: 1,7 л

ПАЙДАҒА АСЫРУ



Қоршаған ортаны қорғау мақсатында, ас-паптың қызмет ету мерзімі аяқталғаннан кейін оны одан әрі кәдеге жарату үшін арнайы пункттерге жіберіңіз.

Бұйымдарды пайдағы асыру кезінде пай-да болатын қалдықтар белгіленген тәртіп бойынша келесі пайдаға асыру үшін міндетті түрде жинауға жатады.

Осы өнімді пайдаға асыру туралы қосымша ақпарат-ты алу үшін жергілікті муниципалитетке, тұрмыстық қалдықтарды пайдаға асыру қызметіне немесе осы өнімді Сіз сатып алған дүкенге хабарласыңыз.

Өндіруші құрылғының жалпы жұмыс ұстанымда-рына әсер етпейтін дизайнды, құрастырылымын және техникалық сипаттамаларды өзгерту құқығын өзінде сақтайды.

Құрылғының қызмет ету мерзімі — 3 жыл



ЧАЙНІК ЭЛЕКТРЫЧНЫ ВR1021

Электрапрылада для награвання вадкасці (вады) прызначана толькі для награвання і кіпячэння пітнай вады.

АПІСАННЕ

1. Падстаўка
2. Унутраная падсветка
3. Колба
4. Носік
5. Вечка
6. Кнопка адчынення вечкі
7. Панэль кіравання
8. Ручка

Панэль кіравання

9. Індыкатары тэмпературных рэжымаў «60-70-80-90°C»
10. Кнопка выбару тэмпературы «»
11. Кнопка ўключэння/выключэння «»
12. Сіцячка для заварвання чаю

УВАГА!

Для дадатковай абароны ў ланцугу сілкавання мэ-тазгодна ўсталяваць прыладу ахоўнага адключэн-ня (ПАА) з намінальным токам спрацоўвання не больш за 30 мА, каб усталяваць ПАА звярніцеся да спецыяліста.

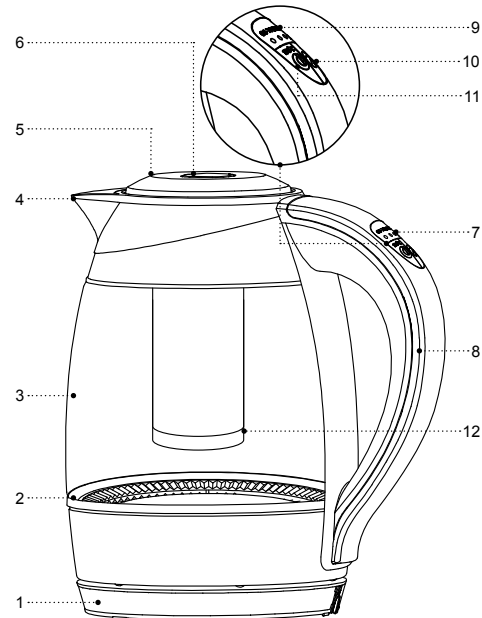

МЕРЫ БЯСПЕКІ І РЭКАМЕНДАЦЫІ ПА ЭКСПЛУАТАЦЫІ

Перад выкарыстаннем прылады ўважліва азнаёмцеся з кіраўніцтвам па эксплуатацыі, пасля чытання, захавайце яго для выкарыстання ў будучыні.

- Выкарыстоўвайце электрычны чайнік толькі па яго прамым прызначэнні, як вызначана ў дадзенай інструкцыі.
- Няправільнае выкарыстанне чайніка можа прывесці да яго паломкі, прычынення шкоды карыстальніку ці яго маёмасці і не з'яўляецца гарантыйным выпадкам.
- Чайнік прызначаны толькі для падагрэву і кіпячэння пітнай вады, забаронена падаграваць ці кіпяціць любыя іншыя вадкасці.
- Пераканайцеся, што працоўная напруга электрычнага чайніка, якая паказана на этыкетцы, адпавядае напругу электрасеткі.
- Чайнік абавязкова павінен быць заземлены. У выпадку ўзнікнення кароткага замыкання, заземленне зніжае рызыку паразы электрычным токам.
- Шнур сілкавання забяспечаны «еўравілкай», устаўляйце яе толькі ў электрычную разетку, якая мае надзейны кантакт заземлення.
- Звярніцеся да спецыяліста-электрыка, калі вы не ўпэўнены ў тым, што вашы разеткі правільна ўсталяваны ці заземлены.
- Каб пазбегнуць узнікнення пажару, забараняецца выкарыстоўваць «пераходнікі», прызначаныя для падлучэння сеткавай вілкі да электрычнай разеткі, якая не мае кантакта заземлення.
- Пры іскрэнні і наяўнасці паху гару, выміце вілку сеткавага шнура з разеткі і звярніцеся ў арганізацыю, якая абслугоўвае вашу хатнюю электрычную сетку.
- Пры з'яўленні дыму з колбы ці корпуса чайніка, выміце вілку сеткавага шнура з разеткі, не адчыняйце вечка, прыміце меры да нераспаўсюджання агню.
- Забараняецца выкарыстоўваць электрычны чайнік па-за памяшканнямі.
- Не рэкамендуецца выкарыстоўваць прыладу падчас навальніцы.
- Не стаўце на чайнік староннія прадметы.
- Абергайце прыладу ад удараў, падзенняў, вібрацый і іншых механічных уздзеянняў.
- Не астаўляйце электрычны чайнік, які ўключаны ў сетку, без нагляду.
- Не выкарыстоўвайце электрычны чайнік зблізку ад кухоннай ракавіны, ў ваннага памяшкання, каля басейнаў ці іншых ёмістасцяў, якія напоўнены вадой.
- Не выкарыстоўвайце электрычны чайнік у непасрэднай блізкасці ад нагрэвальных прылад, крыніц цяпла ці адкрытага полымя.

- Забараняецца выкарыстоўваць электрычны чайнік ў месцах, дзе выкарыстоўваюцца ці распыляюцца аэразолі, а таксама зблізку ад лёгкаўзгаральных вадкасцяў.
- Усталёўвайце электрычны чайнік на роўную і ўстойлівую паверхню, не стаўце яго на край стала.
- Не доўга чакайце, каб сеткавы шнур звешваўся са стала, а таксама сачыце, каб ён не дакранаўся да гарачых паверхняў і вострых кромак мэблі.
- Не накіроўвайце носік чайніка на драўляную мэблю, кнігі, на рэчы, якія могуць папсавацца ад вільгаці ці гарачай пары.
- Забараняецца дакранацца да шнура сілкавання і вілкі мокрымі рукамі.
- Не ўключайце чайнік без вады, пасля напаўнення чайніка шчыльна зачыняйце вечка.
- Сачыце, каб узровень вады ў чайніку быў не вышэй, чым максімальная адмеціна «МАХ», якая нанесена ўнутры колбы чайніка. Калі ўзровень вады будзе вышэй, чым максімальная адмеціна, кіпячая вада можа выплюхнуцца з чайніка падчас кіпячэння.
- Каб пазбегнуць атрымання апёка гарачай парай, не нахінайцеся над носікам чайніка.
- Забараняецца адкрываць вечку чайніка падчас кіпячэння вады.
- Паверхня чайніка можа мець дастаткова высокую тэмпературу. Будзьце асцярожнымі і акуратнымі пры кантакце з нагрэтымі паверхнямі чайніка.

Бярыце чайнік за ручку.

- Будзьце асцярожнымі падчас пераносу чайніка, які напоўнены кіпенем. Асцярожна выліваючы ваду з чайніка, не нахіляйце чайнік рэзка, пры неакуратным выкарыстанні чайніка вы можаце атрымаць апёк гарачай вадой.
- Адключайце чайнік ад электрычнай сеткі перед чысткай ці ў тым выпадку, калі вы ім не карыстаецеся. Падчас адключэння прылады ад сеткі трымайцеся толькі за вілку і акуратна вымайце яе з электрычнай разеткі, не цягніце за провад — гэта можа прывесці да пашкоджання провада ці разеткі і вызваць кароткае замыканне.
- Каб пазбегнуць удара электрычным токам не апускайце электрычны чайнік у ваду ці любыя іншыя вадкасці.
- Забараняецца памяшчаць электрычны чайнік ў пасудамыйную машыну.
- З меркаванняў бяспекі дзяцей не пакідайце поліэтыленавыя пакеты, якія выкарыстоўваюцца ў якасці пакавання, без нагляду.

УВАГА!

Не дазваляйце дзецям гуляць з поліэтыленавымі пакетамі ці пакавальнай плёнкай. Небяспека душыша!

- Электрычны чайнік не прызначаны для выкарыстання дзецьмі.
- Здзяйсняйце нагляд за дзецьмі каб не дапусціць выкарыстання прылады ў якасці цацкі.
- Не дазваляйце дзецям дакранацца да прылады і да шнура падчас працы электрычнага чайніка.
- Падчас працы і астывання размяшчайце прыладу ў месцах, недаступных для дзяцей.
- Дадзеная прылада не прызначана для выкарыстання асобамі (уключаючы дзяцей) з паніжанымі фізічнымі, псіхічнымі або разумовымі здольнасцямі або пры адсутнасці ў іх досведу і ведаў, калі яны не знаходзяцца пад кантролем або не праінструктаваны аб выкарыстанні прылады асобай, якая адказвае за іх бяспеку.
- Перыядычна правярайце стан шнура сілкавання, сеткавай вілкі і корпусу чайніка.
- Пры пашкоджанні шнура сілкавання яго замену, у пазбяганне небяспекі, павінны праводзіць вытворца, сервісная служба ці падобны кваліфікаваны персанал.
- Забараняецца самастойна рамантаваць прыладу. Не разбірайце прыладу самастойна, пры ўзнікненні любых няспраўнасцяў, а таксама пасля падзення прылады выключыце яе з электрычнай разетки і звярніцеся ў сервісны цэнтр.
- Перавазіце чайнік у заводскім пакаванні.
- Храніце прыладу ў месцах, недаступных для дзяцей і людзей з абмежаванымі мажлівасцямі.

ЭЛЕКТРЫЧНЫ ЧАЙНІК ПРЫЗНАЧАНЫ ТОЛЬКІ ДЛЯ ПАБЫТАВАГА ВЫКАРЫСТАННЯ, ЗАБАРАНЯЕЦЦА ВЫКАРЫСТОЎВАЦЬ ЧАЙНІК ДЛЯ АТАПЛЕННЯ ПАМЯШКАННЯЎ, ВЫКАРЫСТАННЕ Ў ПРАМЫСЛОВЫХ ЦІ ЛАБАРАТОРНЫХ МЭТАХ

ПАДРЫХТОЎКА ЧАЙНІКА ДА ПРАЦЫ

- Пасля транспартыроўкі ці захоўвання прылады пры паніжанай тэмпературы
- неабходна вытрымаць яго пры пакаёвай тэмпературы не меней, чым тры гадзіны.
- Распакуйце чайнік і выдаліце ўсе пакавальныя матэрыялы.
- Зберажыце заводское пакаванне.
- Праверце камплектацыю.
- Азнаёмцеся з мерамі бяспекі і рэкамендацыямі па эксплуатацыі.
- Аглядзіце чайнік на наяўнасць пашкоджанняў, пры наяўнасці пашкоджанняў не ўключайце яго ў сетку.
- Пераканайцеся, што параметры напругі, пазначаныя на ніжняй панэлі вырабу або падстаўцы, адпавядаюць параметрам электрычнай сеткі. Пры выкарыстанні чайніка ў электрычнай сетцы чашчынёй 60 Гц. Ніякая дадатковая налада не патрабуецца.
- Пратрыце падстаўку (1), знешнюю і ўнутраную паверхні колбы (2) чыстай, злёгка вільготнай тканінай для выдалення пылу.

УВАГА!

Пры выкарыстанні чайніка будзьце асцярожныя, шкляная колба можа разбіцца пры падзенні чайніка або пры ўдары аб цвёрды прадмет.

- Усталойце падстаўку (1) на цвёрдую, устойлівую, роўную, ня склізкую, неметалічную паверхню ўдалечыні ад крыніц цяпла на максімальна далёкай адлегласці ад краю паверхні.
- Не ўсталёўвайце і не выкарыстоўвайце чайнік у замкнёнай прасторы, напрыклад, у шафе ці ў замкнёных канструкцыях — гэта можа прывесці да яго паломкі, прычынення шкоды карыстальніку ці яго маёмасці.
- Вымойце колбу (2) з выкарыстаннем нейтральных моючых сродкаў, апаласніце і прасушыце. Знешнюю паверхню колбы (2) пратрыце злёгка вільготнай тканінай, потым вытрыце насуха. Не выкарыстоўвайце для гэтых мэт абразіўныя чысцячыя сродкі і цвёрдыя вяхоткі.
- Перад падключэннем чайніка праверце, каб на падстаўцы (1), колбе (2), шнуры сілкавання, вілцы шнура сілкавання не было кропель вільгаці.
- Зніміце чайнік з падстаўкі (1).
- Каб напоўніць чайнік вадой націсніце кнопку (6) адчынення вечка і адчыніце вечка (5).
- Напоўніце вадой да адмецўны «MAX», па шкале, якая размешчана на знешняй паверхні колбы (3).

- Зачыніце вечку, перакайцеся, што вечка чайніка шчыльна зачынена.
- Пастаўце чайнік на падстаўку (1).
- Устаўце вілку шнура сілкавання ў электрычную разетку.
- Націсніце кнопку ўключэння/выключэння (11) « Φ ». Прагучыць гукавы сігнал, загарыцца падсветка (2) колбы, пачнецца працэс кіпячэння. У працэсе нагрэву падсветка (2) колбы будзе мяняць колер.
- Пасля закіпання вады прагучаць гукавыя сігналы, падсветка (2) колбы пагасне, чайнік праройдзе ў рэжым чакання (індыкацыя адсутнічае).
- Пры неабходнасці выключэння чайніка націсніце кнопку ўключэння/выключэння (11) « Φ » ці зніміце чайнік з падстаўкі (1).
- Зніміце чайнік з падстаўкі і акуратна вылейце кіпячую ваду ў адпаведную ёмістасць.
- Помніце, што ўнутры колбы (3) чайніка знаходзіцца кіпяток, заўсёды трымайце чайнік за ручку (8), не нахіляйце чайнік рэзка, пры неакуратным выкарыстоўванні чайніка вы можаце атрымаць апёк гарачай вадой.
- Паўтарыце працэдуру кіпячэння вады некалькі разоў.

УВАГА!

Каб не атрымаць апёк гарачым парам, не нахіляйцеся над носікам (4).

- Гарачую ваду, якую атрымаеце падчас першых кіпячэнняў, не рэкамендуецца ўжываць у ежу, вы можаце выкарыстоўваць яе для пабытавых патрэб.

ВЫКАРЫСТОЎВАННЕ ЭЛЕКТРЫЧНАГА ЧАЙНІКА

- Усталюйце чайнік на цвёрдую, устойлівую, роўную, не склізкую, неметалічную паверхню ўдалечыні ад крыніц цяпла на максімальна далёкай адлегласці ад краю паверхні.

КІПЯЧЭННЕ ВАДЫ



- Каб напоўніць чайнік вадой націсніце кнопку (6) адчынення вэчка і адчыніце вэчка (5).
- Напоўніце чайнік вадой не ніжэй, чым адмеціна «MIN», і не вышэй, чым максімальная адмеціна «MAX».
- Зачыніце вэчка (5) і ўсталюйце напоўнены чайнік на падстаўку (1).
- Устаўце вілку шнура сілкавання ў электрычную разетку.
- Націсніце кнопку ўключэння/выключэння (11) «» . Прагучыць гукавы сігнал, загарыцца падсветка (2) колбы, пачнецца працэс кіпячэння. У працэсе нагрэву падсветка (2) колбы будзе мяняць колер.
- Пасля закіпання вады прагучаць гукавыя сігналы, падсветка (2) колбы пагасне, чайнік пяройдзе ў рэжым чакання (індыкацыя адсутнічае).



- Націсніце кнопку ўключэння/выключэння (11) «» і утрымлівайце яе на працягу 3 секунд, прагучыць гукавы сігнал, пры гэтым падсветка (2) колбы загарыцца чырвоным колерам. Пасля таго, як вада закіпіць, чайнік будзе падтрымліваць тэмпературу вады на працягу 2 гадзін, падсветка (2) будзе свяціцца чырвоным колерам. Нагрэў вады ўключыцца, калі тэмпература вады знізіцца да 85 °С.

НАГРЭЎ ВАДЫ БЕЗ КІПЯЧЭННЯ

Вы можаце падагрэць ваду да неабходнай тэмпературы. Для заварвання розных гатункаў чаю неабходна дакладная тэмпература вады.

Рэкамендуецца выкарыстоўваць тэмпературу вады: 60°C — для дзіцячай ежы, 70 °C — для белага і зялёнага чаю, 80 °C — для заварвання растваральнай кавы, 90 °C — чорнага чаю.

- Націсніце кнопку выбару тэмпературы (10) «» адзін раз, пры гэтым загарыцца індыкатар (9) 60°, падсветка (2) колбы загарыцца зялёным колерам. У гэтым рэжыме вада нагрэецца да 60 °С.
- Націсніце кнопку выбару тэмпературы (10) «» два разы, пры гэтым загарыцца індыкатар (9) 70°, падсветка (2) колбы загарыцца жоўтым колерам. У гэтым рэжыме вада нагрэецца да 70 °С.
- Націсніце кнопку выбару тэмпературы (10) «» тры разы, пры гэтым загарыцца індыкатар (9) 80°, падсветка (2) колбы загарыцца сінім колерам. У гэтым рэжыме вада нагрэецца да 80 °С.

- Націсніце кнопку выбару тэмпературы (10) «» чатыры разы, пры гэтым загарыцца індыкатар (9) 90°, падсветка (2) колбы загарыцца фіялетавым колерам. У гэтым рэжыме вада нагрэецца да 90 °С.
- Пры неабходнасці выключэння чайніка націсніце кнопку ўключэння/выключэння (11) «» ці зніміце чайнік з падстаўкі (1).

ЗАВАРВАННЕ ЧАЮ

- Адчыніце вэчка (5), націснуўшы кнопку (6) і ўсталюйце сіцячка (12).
- Напоўніце чайнік вадой і ўсталюйце яго на падстаўку (1)
- Усталюйце неабходную тэмпературу вады для заварвання чаю. 70°C - для белага і залёнага чаю, 90°C - чорнага чаю (гл. раздзел «НАГРЭЎ ВАДЫ БЕЗ КІПЯЧЭННЯ»)
- Калі вада нагрэецца да ўсталяванай тэмпературы, адчыніце вэчка (5) і, выконваючы меры засцярогі, насыпце неабходную колькасць чаю ў сіцячка (12), зачыніце вэчка (5).
- Паўторна ўключыце функцыю нагрэву вады да неабходнай тэмпературы, пачакайце некаторы час для заварвання чаю.
- Пры неабходнасці выключэння чайніка націсніце кнопку ўключэння/выключэння (11) «» ці зніміце чайнік з падстаўкі (1).

ЧЫСТКА І УХОД

- Перад чысткай адключыце чайнік ад электрасеткі, злейце ваду і дайце чайніку астыць.
- Пратрыце падстаўку (1) і знешнюю паверхню колбы (3) злёгку вільготнай тканінай, пасля чаго вытрыце падстаўку (1) і колбу (3) насуха. Каб выдаліць забруджванні, выкарыстоўвайце мяккія чысцячыя сродкі, не выкарыстоўвайце металічныя губкі і абразіўныя моючыя сродкі і растваральнікі.
- Не апускайце электрычны чайнік у ваду ці любыя іншыя вадкасці, забараняецца прамываць яго ў пасудамыйнай машыне.
- Выдаленне шумавіння
- Шумавінне, якое ствараецца ўнутры колбы (3), уплывае на смакавыя якасці вады. парушае цеплаабмен мапіж вадой і награвальным элементам.
- Каб выдаліць шумавінне, можна выкарыстоўваць як спецыяльныя сродкі для выдалення шумавіння, так і пабытавыя, напрыклад, воцат ці цытраваную кіслату.
- Каб выдаліць шумавінне, напоўніце колбу (1) на 1/3 вадой і ўскіпяціце яе. Адчыніце вэчка і далейце сталовы воцат (6-9%) да адмеціны «MAX», астаўце вадкасць у чайніку на некалькі гадзін. Пасля растварэння шумавіння злейце вадкасць і некалькі разоў апаласніце колбу (3). Каб выдаліць пах воцату, некалькі разоў пракіпяціце ваду.

- Растварыце 25 г цытраванай кіслаты ў 500 мл гарачай вады.
- Залейце атрыманы раствор у чайнік і астаўце на 15 хвілін.
- Злейце вадкасць і некалькі разоў апаласніце колбу (1), некалькі разоў пракіпяціце ваду.
- Каб выдаліць шумавінне, можна выкарыстоўваць спецыяльныя сродкі, прызначаныя для электрычных чайнікаў ці кава-машын, строга прытрымлівайцеся інструкцыі па іх ужыванню, якая павінна быць размешчана на пакаванні сродка ці ў дадатковых матэрыялах, якія падае прадавец.
- Рэгулярна чысціце чайнік ад шумавіння.

ЗАХОЎВАННЕ

- Перад тым як убраць чайнік на працяглае захоўванне, адключыце яго ад электрасеткі, злейце ваду і дайце прыладзе астыць.
- Ачысціце падстаўку (1) і колбу (3).
- Храніце прыладу ў сухім прахалодным месцы, недаступным для дзяцей і людзей з абмежаванымі магчымасцямі.

КАМПЛЕКТ ПАСТАЎКІ

1. Чайнік электрычны — 1 шт.
2. Падстаўка — 1 шт.
3. Інструкцыя — 1 шт.

ТЭХНІЧНЫЯ ХАРАКТАРЫСТЫКІ

- Напруга сілкавання: 220-240 В, ~ 50/60 Гц
- Намінальная спажываемая магутнасць: 1850-2200 Вт
- Максімальны аб'ём вады: 1,8 л

УТЫЛІЗАЦЫЯ



У мэтах аховы навакольнага асяроддзя, пасля заканчэння тэрміну службы прылады, перадайце яе ў спецыялізаваныя пункты для далейшай утылізацыі.

Адыходы, якія ствараюцца пры ўтылізацыі вырабаў, падлягаюць абавязковаму збору з наступнай утылізацыяй ва ўсталяваным парадку.

Каб атрымаць дадатковую інфармацыю пра ўтылізацыю дадзенага прадукта, звярніцеся ў мясцовы муніпалітэт, службу ўтылізацыі пабытавых адыходаў ці ў краму, дзе Вы набылі дадзены прадукт.

Вытворца захоўвае за сабой права змяняць дызайн, канструкцыю і тэхнічныя характарыстыкі, якія не ўплываюць на агульныя прынцыпы працы прылады.

Тэрмін службы прылады — 3 гады

Hergestellt für «Ruste GmbH»,
Berggasse 18/18, 1090 Wien,
Osterreich

Produced for «Ruste GmbH»,
Berggasse 18/18, 1090 Vienna, Austria

Изготовлено по заказу Русте Гмбх,
Бергассе 18/18, 1090 Вена, Австрия

Импортер в России: ООО «Грантэл»
143912, МО, г. Балашиха,
ш. Энтузиастов, вл. 1А
т.: +7(495) 297-50-20,
e-mail: info@brayer.su

Made in China/Произведено в Китае

brayer.su

