

Pioneer

AVH-Z5100BT
AVH-Z1100DVD
DVD RDS AV ПЕСИВЕР

Руководство пользователя

Содержание

Благодарим за покупку данного изделия Pioneer.
Внимательно прочитайте эти инструкции, чтобы надлежащим образом использовать данную модель навигационной системы. После ознакомления с инструкциями сохраняйте данный документ для дальнейшего обращения.

Важно

Экран, приведенный в качестве примеров, может отличаться от реальных экранов, которые могут быть изменены без уведомления с целью улучшения характеристик и функциональных возможностей.

Меры

предосторожности 3

Важные сведения о безопасности.....	4
Для обеспечения безопасности движения	4
При использовании экрана, подключенного к V OUT	4
Во избежание разрядки аккумуляторных батарей.....	5
Камера заднего вида.....	5
Использование USB-разъема.....	5
В случае неисправности.....	5
Посетите наш веб-сайт.....	5
Информация об изделии	5
Защита панели LCD и экрана.....	5
Примечания относительно внутренней памяти.....	5
Замечания по работе с панелью LCD	6
Сведения об этом руководстве	6

Детали и компоненты управления 6

Основное устройство	6
---------------------------	---

Основные операции 7

Замечания по работе с панелью LCD.....	7
Регулировка угла панели LCD	7
Сброс микропроцессора.....	7
Пульт дистанционного управления	8
Запуск устройства.....	8
Использование сенсорной панели.....	8
Экран главного меню	9

Bluetooth 10

Подключение Bluetooth	10
Настройки Bluetooth	10
Переключение между подключенными устройствами Bluetooth	11
Телефонная связь без снятия трубки	11
Аудио Bluetooth.....	14

AppRadio Mode + 15

Использование функции AppRadio Mode +.....	15
Процедура запуска.....	16
Использование клавиатуры.....	16
Использование функции микширования аудио.....	17

Источник AV..... 17

Совместимые источники AV.....	17
Отображение экрана управления источниками AV	17
Выбор источника	18
Изменение порядка отображения источников	18
Настройка диапазона области значков избранных источников.....	18

Подключение iPod/iPhone или смартфона для источника AV 19

iPod/iPhone с разъемом Lightning	19
iPhone с 30-штырьковым разъемом	19
Смартфон (устройство Android™).....	20

Радио 21

Процедура запуска	21
Основные операции.....	21
Сохранение частот вещания с наиболее сильными сигналами (BSM).....	21
Параметры радио.....	21

TV-тюнер 22

Процедура запуска	22
Основные операции.....	22

Диск 23

Загрузка и извлечение диска	23
Основные операции.....	23

Сжатые файлы 25

Установка и извлечение мультимедиа	25
Процедура запуска.....	26
Основные операции.....	26

iPod 29

Подключение iPod.....	29
Основные операции.....	29

AUX 31

Процедура запуска	31
Основные операции.....	32

Вход AV..... 32

Процедура запуска	32
-------------------------	----

MIXTRAX 33

Работа MIXTRAX EZ.....	33
Процедура запуска	33
Настройки MIXTRAX.....	33

Настройки..... 34

Отображение экрана настройки	34
Системные настройки.....	34
Настройки темы	38
Настройки аудио.....	38
Настройки видео	42

Меню Избранное 44

Создание ярлыка	44
Выбор ярлыка.....	44
Удаление ярлыка.....	44

Другие функции..... 45

Установка времени и даты.....	45
Изменение режима широкоформатного экрана.....	45
Восстановление настроек по умолчанию этого изделия	45

Apple CarPlay 46

Использование функции Apple CarPlay	46
Настройка положения при вождении	46
Процедура запуска.....	46
Регулировка громкости.....	47

Android Auto™ 47

Использование функции Android Auto	47
Настройка положения при вождении	47
Процедура запуска.....	48
Регулировка громкости.....	48
Настройка функции автозапуска	48

Приложение для Apple CarPlay и Android Auto 49

Сообщения об ошибках	49
Подробная информация о подключенных устройствах iPod	49
Использование контента на основе приложения	50

Подключение 51

Меры предосторожности.....	51
Важные меры безопасности.....	51
Меры предосторожности перед подключением системы	51
Перед установкой этого изделия	51
Чтобы избежать повреждений	51
Внимание: синий/белый провод	52
Это изделие	52
Силовой шнур.....	52
Усилитель мощности (продается отдельно).....	53
iPod/iPhone и смартфон	53
iPod/iPhone с разъемом Lightning	54
iPhone с 30-штырьковым разъемом.....	54
Смартфон (устройство Android).....	54
Камера.....	54
Внешний видеокomпонент и дисплей	55

Содержание

■ Установка 55

Меры предосторожности перед установкой	55
Перед установкой.....	55
Рекомендации по установке.....	55
Перед установкой этого изделия	56
Установка с помощью держателя.....	56
Установка с использованием боковых отверстий для винтов этого изделия.....	56
Установка микрофона.....	57
Установка на солнцезащитный козырек.....	57
Установка на рулевую колонку	57
Регулировка угла микрофона	57

■ Приложение 58

Поиск и устранение неисправностей.....	58
Сообщения об ошибках	59
Обращение и уход за дисками.....	60
Воспроизводимые диски	61
Подробная информация о воспроизводимых носителях информации	61
Bluetooth	64
WMA	64
FLAC.....	64
DivX.....	65
AAC	65
Google™, Google Play, Android.....	65
MIXTRAX.....	65
Подробная информация о подключенных устройствах iPod.....	65
Использование контента, связанного на основе приложения.....	66
Примечание о просмотре видео	66
Примечание о просмотре DVD-Video.....	66
Примечание об использовании файлов MP3	66
Надлежащее использование экрана LCD.....	66
Технические характеристики.....	67

Меры предосторожности

В некоторых странах существуют законодательные и правительственные запреты или ограничения на использование этого изделия в вашем транспортном средстве. Обеспечьте соответствие действующим законам и нормам по установке и эксплуатации этого изделия.

ВНИМАНИЕ!

Данное изделие классифицируется как лазерное устройство класса 1 согласно стандарту «Безопасность лазерных устройств» IEC 60825-1:2007 и содержит лазерный модуль класса 1M. В целях обеспечения полной безопасности не снимайте какие-либо крышки и не пытайтесь проникнуть внутрь изделия. Ремонт должен выполняться квалифицированным специалистом.

ЛАЗЕРНЫЙ ПРОДУКТ КЛАСС 1

ВНИМАНИЕ — НЕВИДИМОЕ И ВИДИМОЕ ЛАЗЕРНОЕ ИЗЛУЧЕНИЕ КЛАССА 1M ПРИ ОТКРЫТОЙ КРЫШКЕ ЗАПРЕЩАЕТСЯ СМОТРЕТЬ В ЛАЗЕРНЫЙ ПУЧОК ЧЕРЕЗ ОПТИЧЕСКИЕ ПРИБОРЫ.



Дату изготовления оборудования можно определить по серийному номеру, который содержит информацию о месяце и годе производства.

⚠ ПРЕДУПРЕЖДЕНИЕ

Слоты и отверстия в корпусе предназначены для вентиляции с целью обеспечения надежной работы устройства и защиты его от перегрева. Во избежание пожара запрещается блокировать или закрывать отверстия другими предметами (например, бумагой, коврами, одеждой).

⚠ ВНИМАНИЕ

Данное изделие оценено на соответствие требованиям стандарта IEC 60065, "Аудио-, видео- и аналоговая электронная аппаратура. Требования безопасности" в условиях умеренного и тропического климата.

Важные сведения о безопасности

⚠ ПРЕДУПРЕЖДЕНИЕ

- Не пытайтесь самостоятельно производить установку или ремонт изделия. Установка или ремонт изделия лицами, не обладающими специальными навыками и опытом работы с электронным оборудованием и автомобильными аксессуарами, могут создать опасность поражения электрическим током или иных инцидентов.
- Не допускайте попадания жидкостей на это изделие. Это может привести к электрическому удару. Попадание жидкостей может привести к повреждению, возникновению дыма и перегреву изделия.
- При попадании жидкости или инородных частиц внутрь этого изделия необходимо припарковать автомобиль в безопасном месте, немедленно выключить переключатель зажигания (ACC OFF), затем связаться с дилером или ближайшим авторизованным сервисным пунктом Pioneer. Запрещается эксплуатировать это изделие в таких условиях. Это может привести к возгоранию, удару током или повреждениям.
- Если вы заметили дым, необычные звуки или запахи, производимые этим изделием, или другие нехарактерные признаки на экране LCD, немедленно отключите электропитание и свяжитесь с дилером или ближайшим авторизованным сервисным пунктом Pioneer. Использование этого изделия в таком состоянии может привести к необратимым повреждениям системы.
- Запрещается демонтировать или модифицировать это изделие, так как в его состав входят компоненты, работающие под высоким напряжением, вмешательство в которые может привести к удару током. Информацию о внутреннем осмотре, выполнении регулировок или ремонта можно получить у дилера или в ближайшем авторизованном сервисном пункте Pioneer.

Перед началом использования этого изделия обязательно прочтите и примите к сведению следующую информацию по безопасности:

- Не используйте это изделие, любые приложения или дополнительную камеру заднего вида (в случае ее приобретения), если это может отвлечь ваше внимание от безопасного управления автомобилем. Всегда соблюдайте правила безопасного вождения и существующие правила дорожного движения. Если у вас возникли сложности с управлением этим изделием, остановитесь, припаркуйте автомобиль в безопасном месте и поставьте его на парковочный тормоз, прежде чем выполнить необходимые регулировки.
- При использовании этим изделием не устанавливайте громкость на слишком высокий уровень. В противном случае вы не сможете слышать происходящее на дороге и распознавать сигналы автомобилей аварийной службы.
- В целях повышения безопасности некоторые функции отключаются до тех пор, пока автомобиль не будет остановлен и не будет установлен на парковочный тормоз.
- Держите под рукой это руководство в качестве справочника для получения сведений о способах эксплуатации и безопасности.
- Не устанавливайте это изделие в таких местах, где оно может (i) затруднять обзор водителю, (ii) ухудшать работу любых систем управления автомобилем или систем безопасности, включая подушки безопасности или кнопки аварийной сигнализации, или (iii) ухудшать возможность водителя безопасно управлять автомобилем.

- Не забывайте пристегивать ремни безопасности во время движения автомобиля. В случае попадания в аварию травмы могут оказаться более серьезными, если ремень не был правильно пристегнут.
- Никогда не пользуйтесь наушниками во время движения.

Для обеспечения безопасности движения

⚠ ПРЕДУПРЕЖДЕНИЕ

- **СВЕТЛО-ЗЕЛЕНЫЙ ПРОВОД НА РАЗЪЕМЕ ПИТАНИЯ ПРЕДНАЗНАЧЕН ДЛЯ ОПРЕДЕЛЕНИЯ ПАРКОВОЧНОГО СТАТУСА И ПОДКЛЮЧАЕТСЯ К РАЗЪЕМУ СО СТОРОНЫ ПОДАЧИ ЭНЕРГИИ К ВЫКЛЮЧАТЕЛЮ РУЧНОГО ТОРМОЗА. НЕНАДЛЕЖАЩЕ ПОДКЛЮЧЕНИЕ ИЛИ ИСПОЛЬЗОВАНИЕ ДАННОГО ПРОВОДА МОЖЕТ НАРУШИТЬ ДЕЙСТВУЮЩИЕ ЗАКОНЫ И ПРИВЕСТИ К СЕРЬЕЗНЫМ ТРАВМАМ ИЛИ ПОВРЕЖДЕНИЯМ.**
 - **Не предпринимайте каких-либо шагов относительно вмешательства в работу или отключения системы блокировки парковочного тормоза, которая предназначена для вашей защиты. Вмешательство в работу или отключение системы блокировки парковочного тормоза может привести к серьезным травмам или гибели.**
 - **Во избежание риска получения повреждений и травм, потенциального нарушения действующего законодательства, это изделие не может использоваться с видеозображением, которое может видеть водитель.**
 - В некоторых странах просмотр видеозображений на дисплее внутри автомобиля может быть незаконным, даже если это делает не водитель, а пассажиры. В странах, где приняты такие правила, их необходимо соблюдать.
- При попытке просмотра видеозображения во время вождения на экране отобразится предупреждение **“Строго запрещается смотреть видео на переднем сиденье во время движения.”**. Чтобы просмотреть видеозображение на экране, остановите автомобиль в безопасном месте и поднимите парковочный тормоз. Перед тем как отпустить парковочный тормоз, удерживайте педаль тормоза в нажатом состоянии.

При использовании экрана, подключенного к V OUT

Выходной терминал видео (V OUT) используется для подключения экрана, с которого пассажиры задних сидений могут просматривать видеозображение.

⚠ ПРЕДУПРЕЖДЕНИЕ

ЗАПРЕЩАЕТСЯ устанавливать задний дисплей в местах, с которых водитель может просматривать видеозображение во время управления автомобилем.

Во избежание разрядки аккумуляторных батарей

Во время использования изделия автомобиль должен быть заведен. Использование этого изделия при незапущенном двигателе может привести к полной разрядке аккумуляторной батареи.

⚠ ПРЕДУПРЕЖДЕНИЕ

Не устанавливайте это изделие в автомобилях, не оснащенных проводом ACC или соответствующей цепью.

Камера заднего вида

С помощью дополнительной камеры заднего вида можно использовать это изделие для наблюдения за прицепом, а также при парковке задним ходом на ограниченном пространстве.

⚠ ПРЕДУПРЕЖДЕНИЕ

- ИЗОБРАЖЕНИЕ НА ЭКРАНЕ МОЖЕТ БЫТЬ ПЕРЕВЕРНУТЫМ.
- ИСПОЛЬЗУЙТЕ ВХОДНОЙ РАЗЪЕМ ТОЛЬКО ДЛЯ ПОДКЛЮЧЕНИЯ КАМЕР ЗАДНЕГО ВИДА С ПЕРЕВЕРНУТЫМ ИЛИ ЗЕРКАЛЬНЫМ ИЗОБРАЖЕНИЕМ. ИСПОЛЬЗОВАНИЕ ДРУГИХ КАМЕР МОЖЕТ ПРИВЕСТИ К ТРАВМАМ ИЛИ ПОВРЕЖДЕНИЯМ.

⚠ ВНИМАНИЕ

Режим просмотра заднего вида предназначен для использования этого изделия для наблюдения за прицепами, а также при парковке задним ходом в ограниченном пространстве. Не используйте данную функцию для развлечения.

Использование USB-разъема

⚠ ВНИМАНИЕ

- Во избежание утери и повреждения данных, сохраненных в устройстве памяти, не извлекайте его из этого изделия во время передачи данных.
- Компания Pioneer не может гарантировать совместимость со всеми устройствами памяти USB и не несет ответственности за потерю каких-либо данных на мультимедийных проигрывателях, iPhone, смартфонах или других устройствах во время использования этого изделия.

В случае неисправности

При возникновении неполадок в работе этого изделия свяжитесь со своим дилером или ближайшим авторизованным сервисным пунктом Pioneer.

Посетите наш веб-сайт

Посетите нас по следующему адресу:

<http://www.pioneer-car.eu>

<http://www.pioneer-rus.ru>

- Зарегистрируйте продукт. Мы сохраним сведения о покупке в файле, чтобы вы имели доступ к этой информации в случае утери или кражи.
- Последняя информация о PIONEER CORPORATION предлагается на нашем веб-сайте.
- Компания Pioneer регулярно предоставляет обновления программного обеспечения, чтобы постоянно улучшать свою продукцию. Все доступные обновления программного обеспечения можно найти в разделе поддержки на веб-сайте компании Pioneer.

Информация об изделии

- Это изделие работает корректно только в пределах Европы. Функция RDS (Radio Data System) работает только в регионах, где имеется радиовещание станций FM с сигналами RDS. Функция RDS-TMC также может использоваться в регионах, где имеется радиовещание станций с сигналом RDS-TMC.
- Pioneer CarStereo-Pass предназначен для использования только в Германии.

Защита панели LCD и экрана

- Не подвергайте экран LCD воздействию прямых солнечных лучей, когда это изделие не используется. Такие действия могут привести к неисправности экрана LCD из-за высоких температур.
- При использовании сотового телефона держите антенну телефона как можно дальше от экрана LCD, чтобы предотвратить появление помех видеоизображения в виде пятен, цветных полос и т.д.
- Для предотвращения повреждения экрана LCD обязательно касайтесь клавиш сенсорной панели только пальцами и делайте легкие прикосновения.

Примечания относительно внутренней памяти

- При отсоединении желтого провода от аккумуляторной батареи (или снятии самой аккумуляторной батареи) происходит удаление информации.
- Некоторые настройки и записанные данные не удаляются.

Замечания по работе с панелью LCD

⚠ ПРЕДУПРЕЖДЕНИЕ

- Не подносите руки и пальцы при открывании на данном изделии, закрывании и регулировке панели LCD. Следите за детьми и их руками.
- Не пользуйтесь устройством с открытой панелью LCD. В случае аварии она может стать причиной травм.
- Цифровое качество звука, сравнимое с CD. Технология HD Radio позволяет местным радиостанциям передавать чистый цифровой сигнал. AM звучит как FM, а FM — как CD.



⚠ ВНИМАНИЕ

- Не прикладывайте усилий, открывая и закрывая панель LCD. Это может стать причиной неправильной работы устройства.
- Не пользуйтесь данным изделием, если панель LCD частично открыта или закрыта. Если продукт используется во время открытия или закрытия панели LCD, панель LCD может остановиться под этим углом в целях безопасности.
- Не ставьте на открытую панель LCD стаканы и банки.

Сведения об этом руководстве

В этом руководстве для описания операций используются изображения реальных экранов. Однако на некоторых устройствах, в зависимости от модели, экраны могут отличаться от представленных в этом руководстве.

Условные обозначения, используемые в данном руководстве

Z0000BT	Показывает модели, которые поддерживают описываемые операции.
	Указывает на экранную клавишу на сенсорном экране, к которой можно прикоснуться.
	Указывает на экранную клавишу на сенсорном экране, к которой можно прикоснуться и удерживать.

Детали и компоненты управления

Основное устройство

Z5100BT

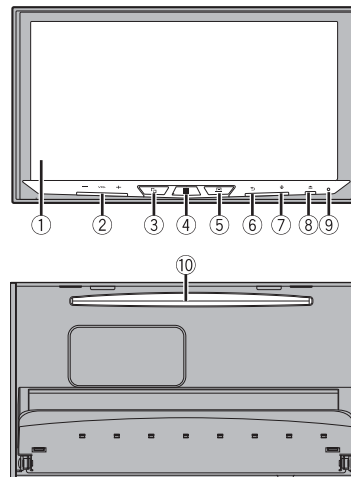

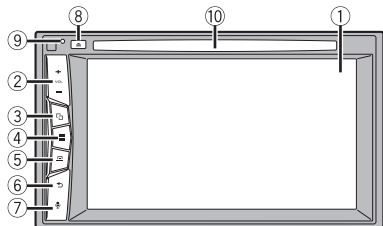

①	Экран LCD	
②	VOL (+/-)	
③		Нажимайте для переключения между экраном приложения и экраном управления источниками AV. Нажмите и удерживайте, чтобы включить режим просмотра камеры. ПРИМЕЧАНИЕ Для активации режима просмотра камеры этой кнопкой установите для [Вход камеры задн. вида] параметр [Вкл.] (стр. 34).
④		Нажмите, чтобы открыть экран главного меню. Нажмите и удерживайте, чтобы выключить питание. Для включения питания нажмите любую кнопку.
⑤		Нажмите, чтобы отобразить панель меню (стр. 9). Нажмите и удерживайте, чтобы включить или отключить звук.
⑥		Нажмите, чтобы отобразить верхнее меню или вернуться к предыдущему экрану. Нажмите и удерживайте, чтобы выключить дисплей.
⑦		Нажмите, чтобы активировать режим распознавания голоса, например Siri, когда iPhone подключено к устройству через Bluetooth (AVH-Z5100BT) или USB.
⑧		
⑨	RESET	Нажмите, чтобы выполнить сброс микропроцессора (стр. 7).
⑩	Слот для загрузки диска	См. Загрузка и извлечение диска (стр. 23).

Основные операции

Замечания по работе с панелью LCD

Z5100BT

⚠ ПРЕДУПРЕЖДЕНИЕ

- Не подносите руки и пальцы при открывании на данном изделии, закрывании и регулировке панели LCD. Следите за детьми и их руками.
- Не пользуйтесь устройством с открытой панелью LCD. В случае аварии она может стать причиной травм.

⚠ ВНИМАНИЕ

- Не прикладывайте усилий, открывая и закрывая панель LCD. Это может стать причиной неправильной работы устройства.
- Не пользуйтесь данным изделием, если панель LCD частично открыта или закрыта. Если продукт используется во время открытия или закрытия панели LCD, панель LCD может остановиться под этим углом в целях безопасности.
- Не ставьте на открытую панель LCD стаканы и банки.

Регулировка угла панели LCD

Z5100BT

- 1 Нажмите кнопку
- 2 Нажмите или , чтобы настроить угол панели LCD.
- 3 Коснитесь .
Возврат к предыдущему экрану.

Сброс микропроцессора

⚠ ВНИМАНИЕ

- Нажмите кнопку RESET для выполнения сброса настроек и записанных данных к заводским настройкам.
 - Не выполняйте данную операцию, когда к этому продукту подключено какое-либо устройство.
 - Некоторые настройки и записанные данные не удаляются.
- Микропроцессор следует перезагружать в следующих случаях:
 - Если продукт используется впервые после установки.
 - Если данное изделие не работает должным образом.
 - Если обнаружались проблемы в эксплуатации системы.

- 1 Выключите зажигание.
- 2 Нажмите RESET острием шариковой ручки или другим заостренным предметом.
Настройки и записанные данные возвращаются к заводским настройкам.

Пульт дистанционного управления

Пульт дистанционного управления CD-R33 продается отдельно. Подробные сведения об операциях см. в руководстве по пульту дистанционного управления.

Запуск устройства

- 1 Включите двигатель для активации системы.
Откроется экран [Язык прогр.].

ПРИМЕЧАНИЕ

При втором запуске отображаемые экраны будут отличаться в зависимости от предыдущих состояний.

- 2 Выберите язык.
- 3 Коснитесь .
Откроется экран [Настройка акустических систем].
- 4 Выберите режимы громкоговорителей.

[Стандартный режим]

Система с 4 громкоговорителями: передние и задние, или система с 6 громкоговорителями: передние, задние громкоговорители и сабвуферы.

[Сетевой режим]

3-канальный усилитель, система с несколькими громкоговорителями: высокими частот, средних частот и сабвуфером (для низких частот) для воспроизведения высоких, средних и низких частот (полос).

⚠ ПРЕДУПРЕЖДЕНИЕ

Не используйте это устройство в стандартном режиме, если к нему подключена акустическая система для 3-полосного сетевого режима. Это может привести к повреждению громкоговорителей.

- 5 Коснитесь [OK].
Отобразится экран с правой информацией отказа от ответственности.
- 6 Коснитесь [OK].
Откроется экран главного меню.

ПРИМЕЧАНИЕ

После того как режим использования громкоговорителей настроен, эта настройка не может быть изменена, пока для этого изделия не будут восстановлены настройки по умолчанию. Восстановите настройки по умолчанию для изменения настройки режима использования громкоговорителей (стр. 45).

Переключение режима использования громкоговорителей

Чтобы изменить режим громкоговорителя, необходимо восстановить заводские настройки этого изделия.

- 1 Восстановите настройку по умолчанию (стр. 45).



Использование сенсорной панели

Управлять данным изделием можно путем касания клавиш, отображаемых на экране, непосредственно пальцами.

ПРИМЕЧАНИЕ

Для предотвращения повреждения экрана LCD обязательно касайтесь клавиш, делая легкие прикосновения пальцами.

Обычные клавиши сенсорной панели

- : Возврат к предыдущему экрану.
- : Закрытие экрана.

Использование экранов списков

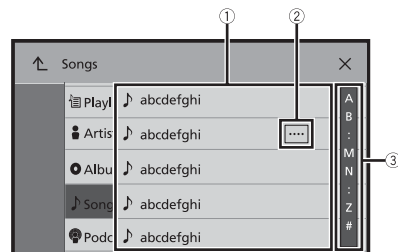

- 1 Касание пункта списка позволяет открыть перечень вариантов и перейти к следующей операции.

②	<p>Отображается, если в области дисплея показаны не все символы. При касании этой клавиши остальные символы прокручиваются.</p> <p>ПРИМЕЧАНИЕ Эта функция доступна только после остановки автомобиля в безопасном месте и поднятии ручного тормоза.</p>
③	<p>Отображается, если информация показана более чем на одной странице. Перетащите боковую панель, исходную панель поиска или список, чтобы отобразить скрытые элементы.</p>

Использование шкалы времени

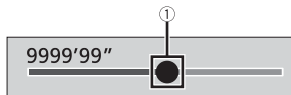



①	<p>Точку воспроизведения можно выбрать, перетаскив эту клавишу. При перетаскивании ползунка отображается время воспроизведения, соответствующее положению клавиши.</p>
---	---





Использование панели меню

- 1 Нажмите кнопку .
На экране отобразится панель меню.

ПРИМЕЧАНИЕ
Доступность панели меню может отличаться в зависимости от активного источника.









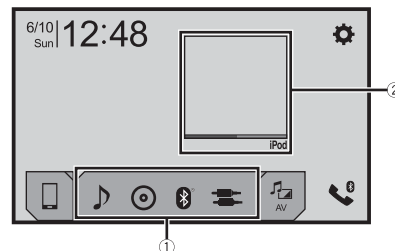

	<p>Переключение работы светорегулятора днем и ночью.</p> <p>ПРИМЕЧАНИЕ При включении AppRadio Mode + отображается AppRadio Mode + SideControlBar.</p>
	<p>Начало и приостановка воспроизведения.</p>

	<p>Переход к следующему или предыдущему файлу.</p>
	<p>Ускоренная перемотка назад или вперед.</p>
	<p>Отображает экран меню настроек (стр. 34).</p>
	<p>Закрытие панели меню.</p>

Экран главного меню







①	<p>Значки избранных источников</p> <p>СОВЕТЫ</p> <ul style="list-style-type: none"> • При подключении внешней навигационной системы к этому устройству в центре правой стороны дисплея появится кнопка меню навигации. • Если выбрано [Power OFF], можно выключить почти все функции. <ul style="list-style-type: none"> – Получен входящий вызов (только телефонная связь без снятия трубки через Bluetooth). (AVH-ZS100BT) – Если воспроизводится изображение с камеры заднего обзора при движении задним ходом. – При нажатии кнопки на данном устройстве. – При отключении зажигания (ACC OFF) и его повторном включении (ACC ON).
②	<p>Работа кнопки AV Отображает текущий источник.</p> <p>СОВЕТ Когда за кнопкой отображается последний источник, вы можете переключить источник, коснувшись кнопки.</p>

 12:48	Установка времени и даты (стр. 45)
	Настройки (стр. 34) и меню Избранное (стр. 44)
	<p>Кнопка подключенного устройства Отображение подключенного устройства. Переключение источника или приложения с подключенными устройствами, например AppRadio Mode +, внешняя система навигации и др.</p> <p>СОВЕТ При подключении устройства с совместимым приложением отобразится кнопка избранного приложения. После отображения кнопки вы сможете настроить область кнопки избранных приложений, выполнив следующие действия.</p> <ol style="list-style-type: none"> 1 Нажмите и удерживайте .  отобразится в правом верхнем углу кнопки избранного приложения. 2 Перетащите  в необходимое местоположение. Для завершения настройки коснитесь экрана в любом месте кроме кнопки избранного приложения. <p>ПРИМЕЧАНИЕ Эта функция доступна только после остановки автомобиля в безопасном месте и поднятии ручного тормоза.</p>
 AV	Источник AV (стр. 17)
	Телефонная связь без снятия трубки (стр. 11) (AVH-Z5100BT)

Bluetooth

Z5100BT

Подключение Bluetooth

- 1 Включите функцию Bluetooth на устройстве.**
- 2 Нажмите кнопку** .
- 3 Коснитесь** , **а затем** .
Откроется экран Bluetooth.
- 4 Коснитесь [Соединение].**
- 5 Коснитесь** .
Устройство начнет поиск доступных устройств, затем отобразит их в списке устройств.
- 6 Коснитесь названия устройства Bluetooth.**
После успешной регистрации устройства соединение Bluetooth устанавливается системой автоматически. Если соединение установлено, в списке отображается название устройства.

ПРИМЕЧАНИЯ

- Если пять устройств уже зарегистрированы, откроется [Память переполнена]. Сначала удалите зарегистрированное устройство (стр. 11).
- Если ваше устройство поддерживает профиль SSP (Простое безопасное сопряжение), на дисплее данного изделия отобразится шестизначный номер. Коснитесь [Да], чтобы зарегистрировать устройство.
- Если вы пытаетесь подключить сотовый телефон при том, что уже подключены два мобильных телефона, первый из этих двух телефонов будет отключен, и вместо него будет подключен выбранный вами неподключенный сотовый телефон.

СОВЕТЫ

- Кроме того, подключение по Bluetooth можно создать, обнаружив это изделие с устройства Bluetooth. Перед регистрацией убедитесь, что [Видимость] в меню [Bluetooth] установлено на [Вкл.] (стр. 11). Подробную информацию об операциях с устройством Bluetooth см. в инструкциях по эксплуатации, поставляемых с устройством Bluetooth.
- К этому изделию можно одновременно подключить два сотовых телефона (стр. 11).



Настройки Bluetooth

- 1 Нажмите кнопку** .

2 Коснитесь , а затем .

⚠ ВНИМАНИЕ

Запрещается выключать данное изделие и отсоединять устройство во время работы Bluetooth.

Элемент меню	Описание
[Соединение]	<p>Подключение, отключение и удаление зарегистрированного устройства Bluetooth вручную. Коснитесь  для удаления зарегистрированного устройства.</p> <p>Для подключения зарегистрированного устройства Bluetooth вручную коснитесь имени устройства. Чтобы отсоединить устройство, коснитесь названия подключенного устройства в списке.</p> <p>ПРИМЕЧАНИЕ</p> <p>Подключайте устройство Bluetooth вручную в следующих случаях:</p> <ul style="list-style-type: none">• Зарегистрированы два или более устройств Bluetooth и вы хотите вручную выбрать устройство для использования.• Вы хотите переподключить отключенное устройство Bluetooth.• Подключение не может быть автоматически восстановлено по определенной причине.
[Автосоединение] [Вкл.] [Вык]	<p>Выберите [Вкл.] для автоматического подключения последнего устройства Bluetooth.</p> <p>ПРИМЕЧАНИЕ</p> <p>Если в последний раз были подключены два устройства Bluetooth, два устройства будут подключены к этому изделию автоматически в том порядке, в котором они зарегистрированы в списке устройств.</p>
[Видимость] [Вкл.] [Вык]	Выберите [Вкл.], чтобы изделие было видно другим устройствам.
[Ввод PIN кода]	<p>Измените PIN-код для подключения Bluetooth. PIN-код по умолчанию "0000".</p> <ol style="list-style-type: none">1 Касаясь цифр от [0] до [9], введите PIN-код (не более 8 цифр).2 Коснитесь .
[Инф. об устройстве]	Отображение имени устройства и адреса этого устройства.
[Очист. пам. Bluetooth]	Коснитесь [Чистый звук] и [ОК], чтобы очистить память Bluetooth.

Переключение между подключенными устройствами Bluetooth

После регистрации и подключения устройств Bluetooth к этому изделию вы можете переключаться между ними с помощью клавиши переключения устройств в функции телефона и некоторых аудиоисточниках.

- Вы можете зарегистрировать до пяти устройств Bluetooth на этом изделии (стр. 10).
- Вы можете подключить одно из зарегистрированных устройств на этом изделии. Если зарегистрированное устройство имеет функцию телефона, то при использовании функции телефона можно одновременно подключить не более двух устройств. Даже если два из пяти зарегистрированных устройства уже подключены, вы можете подключить это устройство, чтобы использовать функцию аудио, только с помощью клавиши переключения устройств на экране аудиоисточника.
- Значок используемого сотового телефона отображается на экране меню телефона. Если к этому изделию одновременно подключены два сотовых телефона, между ними можно переключаться с помощью клавиши переключения устройств. Содержимое меню телефона сохраняется для каждого подключенного сотового телефона (стр. 11).
- Клавиша переключения устройств появляется для некоторых источников аудио. Источник аудио может автоматически переключиться на другой источник, в зависимости от выбранного устройства.



Телефонная связь без снятия трубки

Чтобы воспользоваться этой функцией, вам необходимо заранее подключить свой мобильный телефон к данному изделию по Bluetooth (стр. 10).



⚠ ВНИМАНИЕ





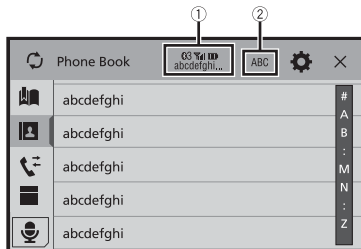

В целях безопасности по возможности избегайте разговоров по телефону во время движения.

Исходящий звонок

- 1 Нажмите кнопку .
- 2 Коснитесь . Откроется экран меню телефона.
- 3 Нажмите один из значков вызова на экране меню телефона.



<p>①</p>	<p>Отообразятся следующие элементы.</p> <ul style="list-style-type: none"> • Название текущего сотового телефона • Номер списка текущего сотового телефона • Уровень сигнала текущего сотового телефона • Заряд аккумулятора текущего сотового телефона <p>СОВЕТ</p> <p>Если к этому изделию одновременно подключены два сотовых телефона, между ними можно переключаться с помощью клавиши переключения устройств.</p>
<p>②</p>	<p>Переключение языка поиска на английский язык или язык системы.</p> <p>ПРИМЕЧАНИЕ</p> <p>Может не отображаться в зависимости от настройки языка системы.</p>
	<p>Синхронизация контактов в телефонной книге этого изделия с контактами на телефоне вручную.</p>
	<p>Использование списка автонабора (стр. 12)</p>
	<p>Использование телефонной книги</p> <p>Выберите контакт в телефонной книге. Коснитесь необходимого имени в списке, затем выберите номер телефона.</p> <p>СОВЕТЫ</p> <ul style="list-style-type: none"> • Контакты на вашем телефоне будут автоматически переданы на это изделие. • Обновите телефонную книгу вручную. <p>ПРИМЕЧАНИЯ</p> <ul style="list-style-type: none"> • [Видимость] экрана [Bluetooth] приводится на (стр. 11). • Если два сотовых телефона автоматически подключены к этому изделию с помощью функции автоподключения устройства Bluetooth, отобразится телефонная книга второго телефона.

	<p>Использование истории вызовов</p> <p>Выполнение вызовов из полученных , набранных  или пропущенных .</p>
	<p>Прямой ввод номера телефона</p> <p>Нажимайте кнопки с цифрами для ввода номера телефона, затем коснитесь  для вызова.</p>





▶ Завершение вызова

- 1 Коснитесь .

Использование списков сохраненных номеров

▶ Регистрация телефонного номера

Для каждого устройства можно сохранить до шести телефонных номеров.

- 1 Нажмите кнопку .
- 2 Коснитесь .
- 3 Коснитесь  или .





На экране [Телефонная книга] коснитесь нужного имени, чтобы отобразить номер телефона.

- 4 Коснитесь .

▶ Как позвонить на номер из списка сохраненных номеров

- 1 Коснитесь .
- 2 Коснитесь необходимой записи в списке, чтобы сделать вызов. Откроется экран набора номера, и начнется набор.

▶ Удаление телефонного номера



- 1 Нажмите кнопку .
- 2 Коснитесь .
- 3 Коснитесь .
- 4 Коснитесь .
- 5 Коснитесь [Да].

Прием входящего звонка

- 1 Коснитесь , чтобы ответить на звонок.

Коснитесь , чтобы завершить вызов.

СОВЕТЫ

- В режиме ожидания вызова вы можете переключиться на разговор, нажав .
- В режиме ожидания вызова вы можете отклонить вызов, нажав .

ПРИМЕЧАНИЕ

Если при одновременном подключении двух телефонов на второй телефон поступает вызов во время разговора по первому телефону, отобразится экран уведомления для второго телефона.

Функция распознавания речи (для iPhone)

При подключении iPhone к этому изделию можно использовать функцию распознавания речи (режим Siri Eyes Free) на этом изделии.

ПРИМЕЧАНИЯ

- На iPhone на этом изделии будет доступен режим Siri Eyes Free.
- В данном разделе iPhone и iPod touch будут именоваться «iPhone».



1 Нажмите кнопку .

2 Коснитесь .

3 Коснитесь .

Функция распознавания речи запускается, и открывается экран голосового управления.

СОВЕТЫ

- Запустить функцию распознавания речи можно также, нажав .
- Если два сотовых телефона автоматически подключены к этому изделию с помощью автосоединения устройства Bluetooth, функция распознавания голоса (режим Siri Eyes Free) будет установлена на втором телефоне.
- Если вы хотите использовать функцию распознавания голоса (режим Siri Eyes Free) на другом подключенном iPhone, коснитесь  с номерами другого iPhone. Устройство iPhone, на которое выполнено переключение, станет вашим текущим устройством.

Как свернуть экран информации о звонке

1 Коснитесь .

СОВЕТ

Чтобы снова открыть экран информации о звонке, нажмите  еще раз.

ПРИМЕЧАНИЯ

- Экран информации о звонке невозможно свернуть на экране управления AV.
- Источники AV нельзя выбирать во время телефонного разговора или при получении входящего вызова, даже если экран информации о звонке свернут.

Настройки телефона



1 Нажмите кнопку .

2 Коснитесь , а затем .

Элемент меню	Описание
[Автоответ] [Вкл.] [Вык.]	Выберите [Вкл.], чтобы автоматически ответить на входящий вызов.
[Мелодия звонка] [Вкл.] [Вык.]	Выберите [Вкл.], если сигнал вызовов не выходит из динамиков автомобиля.
[Порядок имен]	Выберите функцию [Да], чтобы изменить порядок отображения имен и фамилий в телефонной книге.

Настройка режима защищенной связи

Во время разговора можно включить режим защищенной связи (разговор непосредственно по мобильному телефону).

1 Коснитесь  или , чтобы включить или выключить режим защищенной связи.

ПРИМЕЧАНИЯ

- Если к этому изделию подключены два сотовых телефона, и на первом телефоне установлен режим защищенной связи, вы сможете получать входящие звонки на втором телефоне, одновременно разговаривая по первому телефону.
- Если к этому изделию подключены два сотовых телефона, и на первом телефоне выключен режим защищенной связи, то при ответе на входящий вызов на втором телефоне, а также при вызове или получении вызова на первом телефоне вызов, набор или ответ на вызов на первом телефоне прерывается.

Регулировка громкости при разговоре

На данном изделии можно регулировать громкость при разговоре.

1 Коснитесь , чтобы выбрать один из трех уровней громкости.

Примечания по телефонной связи без снятия трубки

Общие замечания

- Подсоединение всех сотовых телефонов с беспроводной технологией Bluetooth не гарантируется.

- Во время звонков и обмена данными с помощью технологии Bluetooth расстояние по прямой между данным изделием и мобильным телефоном должно составлять не более 10 метров.
- При использовании некоторых сотовых телефонов звук звонка может не выводиться через динамики.
- В случае выбора на сотовом телефоне режима защищенной связи, телефонная связь без снятия трубки может быть отключена.

► **Регистрация и соединение**

- Операции, выполняемые на мобильном телефоне, могут отличаться в зависимости от его типа. Подробную информацию можно получить в инструкции к сотовому телефону.
- Если передать телефонную книгу не получается, отключите сопряжение телефона с данным изделием и снова включите, затем выполните передачу телефонной книги.

► **Выполнение и прием звонков**

- Вы можете слышать шум в следующих ситуациях:
 - Когда вы отвечаете на звонок с помощью кнопки на телефоне.
 - Когда абонент на другом конце вешает трубку.
- Если абонент на другом конце линии не слышит разговор из-за эхо, уменьшите уровень громкости для телефонной связи без снятия трубки.
- С некоторыми моделями телефона система телефонной связи без снятия трубки может не работать даже при нажатии кнопки ответа на звонок.
- Если номер телефона уже зарегистрирован в телефонной книге, появится зарегистрированное имя. Если один и тот же номер телефона зарегистрирован под различными именами, появится только этот номер.

► **История принятых звонков и запись исходящих звонков**

- Вы не можете осуществить звонок на номер неизвестного пользователя (без номера телефона) из истории принятых звонков.
- Если звонки были совершены через мобильный телефон, в данном изделии не будет сохранена история звонков.

► **Передача телефонной книги**





- Если в телефонной книге более 1 000 записей, не все записи могут быть загружены полностью.
- В зависимости от модели мобильного телефона данное изделие не всегда может отображать телефонную книгу правильно.
- Если в телефонной книге на мобильном телефоне имеются изображения, передача телефонной книги может быть выполнена некорректно.
- В зависимости от модели сотового телефона, передача телефонной книги может быть невозможна.

Аудио Bluetooth

Перед использованием аудиоплеера Bluetooth необходимо зарегистрировать и подсоединить устройство к данному изделию (стр. 10).

ПРИМЕЧАНИЯ

- В зависимости от аудиоплеера Bluetooth, подсоединенного к данному изделию, доступные операции с данным изделием могут ограничиваться следующими двумя уровнями:
 - A2DP (Advanced Audio Distribution Profile): Возможно только воспроизведение композиций с аудиоплеера.
 - A2DP и AVRCP (Audio/Video Remote Control Profile): Возможно воспроизведение, приостановка, выбор композиций и т. д.
- В зависимости от устройства Bluetooth, подсоединенного к данному изделию, доступные операции с этим изделием могут ограничиваться или отличаться от описаний в данном руководстве.
- Старайтесь не пользоваться функциями телефона во время прослушивания композиций на своем устройстве Bluetooth. При использовании мобильного телефона его сигнал может привести к появлению помех при воспроизведении композиций.
- Во время разговора на устройстве Bluetooth, подсоединенном к данному изделию через Bluetooth, воспроизведение композиции может быть приостановлено.

- 1 Нажмите кнопку .
- 2 Коснитесь , а затем .
- Появится экран настройки системы.
- 3 Коснитесь [Установки AV источника].
- 4 Убедитесь, что функция [Bluetooth аудио] включена.
- 5 Нажмите кнопку .
- 6 Коснитесь .
- Откроется экран источника AV.
- 7 Коснитесь [Bluetooth Audio].
- Появится экран воспроизведения аудио Bluetooth.

Bluetooth Экран воспроизведения аудио



①	Индикатор номера дорожки
▶	Начало и приостановка воспроизведения.
◀ ▶	Переход к следующему или предыдущему файлу. • Если нажать [▶], а затем [◀] или [▶], можно переходить по файлам вперед или назад. • Если нажать [▶] и удерживать [◀] или [▶], можно выполнять ускоренную перемотку назад или вперед.
↺	Повтор диапазона воспроизведения.
⌘	Воспроизведение файлов в произвольном порядке.
☰	Выберите файл или папку из списка для воспроизведения. ПРИМЕЧАНИЕ Эта функция доступна только при наличии версии AVRCP устройства Bluetooth 1.4 или выше.
📱	Переключение устройств Bluetooth при подключении устройств к этому изделию с помощью Bluetooth (стр. 11).

AppRadio Mode +

Вы можете управлять приложениями iPhone или смартфона с помощью таких жестов пальцами, как постукивание, перетаскивание, прокрутка и пролистывание на экране данного изделия.

ПРИМЕЧАНИЯ

- Совместимые жесты пальцами зависят от приложения для iPhone или смартфона.
- Даже если приложение несовместимо с режимом AppRadio Mode +, показ изображения может зависеть от этого приложения. Но вы не можете управлять приложением. Чтобы воспользоваться режимом AppRadio Mode +, установите заранее приложение AppRadio на iPhone или смартфон. Подробную информацию о приложении AppRadio можно найти на следующем сайте:
<http://www.pioneer-rus.ru/AppRadioMode>
- Перед выполнением данной операции ознакомьтесь с документом Использование контента, связанного на основе приложения (стр. 66).
- Файлы, защищенные авторскими правами, например DRM, не воспроизводятся.
- AppRadio Mode + может называться AppRadio Mode.

⚠ ПРЕДУПРЕЖДЕНИЕ

В некоторых случаях использование iPhone или смартфона может быть нелегальным во время движения в некоторых юрисдикциях, поэтому вы должны соблюдать установленные правила. При возникновении вопросов относительно возможности использования какой-либо функции используйте ее только после останова автомобиля. Любые функции разрешается использовать только безопасным образом в конкретных условиях вождения.

Использование функции AppRadio Mode +

📌 Важно

- Компания Pioneer не несет ответственности за любые проблемы, которые могут возникнуть в результате использования неправильного или дефектного контента, связанного на основе приложения.
- Ответственность за содержание и функции совместимых приложений несут поставщики приложений App.
- В режиме AppRadio Mode + функциональность системы во время управления автомобилем ограничена, а доступные функции определяются разработчиками App.
- Доступность функций AppRadio Mode + определяется разработчиком App, а не компанией Pioneer.
- Режим AppRadio Mode + обеспечивает доступ к приложениям, отличающимся от перечисленных (на которые распространяются ограничения во время управления автомобилем), однако степень использования содержания приложений определяется разработчиками App.

Процедура запуска



При подключении iPhone или смартфона к этому изделию параметры изделия настраиваются автоматически в соответствии с подключаемым устройством. Сведения о доступном подключении см. Подключение iPod/iPhone или смартфона для источника AV (стр. 19).





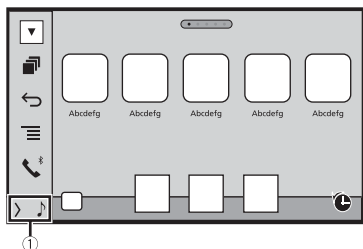

СОВЕТЫ

- После запуска приложения AppRadio коснитесь значка нужного приложения.
- При подключении устройства к данному изделию во время использования приложения, совместимого с AppRadio Mode +, экран работы с приложением отобразится на данном изделии.
- Необходимое приложение запустится и отобразится экран работы с приложением.
- Нажмите кнопку  для возврата к экрану главного меню.

AppRadio Mode +



①	Отображает текущий источник.
	Отображает экран средства запуска приложения.
	Отображает предыдущий экран.
	Отображает экран меню.

- Нажмите  и коснитесь , чтобы скрыть AppRadio Mode + SideControlBar.
- Нажмите  и коснитесь  еще раз, чтобы снова отобразить AppRadio Mode + SideControlBar.
-  и  недоступны в зависимости от типа устройства.

Для пользователей iPhone

- 1 Подсоедините iPhone.

См. iPod/iPhone с разъемом Lightning (стр. 54).

- 2 Нажмите кнопку .

- 3 Коснитесь .

- 4 Коснитесь [AppRadio Mode].

- 5 Коснитесь необходимого значка на вкладке. AppRadio app будет запущено.

Для пользователей смартфонов (Android)

ПРИМЕЧАНИЯ

- Для [USB MTP] задано [Вык] для использования AppRadio Mode + (стр. 34).
- Возможность воспроизведения видео зависит от подключенного устройства Android.

- 1 Разблокируйте свой смартфон и подключите его к этому изделию через USB. См. Смартфон (устройство Android) (стр. 54).

- 2 Нажмите кнопку .

- 3 Коснитесь .

- 4 Коснитесь [AppRadio Mode].

- 5 Коснитесь необходимого значка на вкладке. AppRadio app будет запущено.

Использование клавиатуры

При касании области ввода текста приложения для iPhone на экране появится клавиатура. Вы можете ввести нужный текст непосредственно с данного изделия.

ПРИМЕЧАНИЕ

Данная функция доступна только в AppRadio Mode + на iPhone.

ВНИМАНИЕ

Из соображений безопасности активация клавиатуры недоступна, пока автомобиль не будет остановлен и установлен на стояночный тормоз.

- 1 Запустите AppRadio Mode +.

- 2 На экране управления приложением коснитесь области ввода текста. Появится клавиатура для ввода текста.

СОВЕТ

Вы можете выбрать язык клавиатуры (стр. 36).

Использование функции микширования аудио

При использовании AppRadio Mode + можно выводить звук, микшируя источник AV и приложение для iPhone или смартфона.

ПРИМЕЧАНИЕ

В зависимости от приложения или источника AV эта функция может быть недоступна.

- 1 Запустите AppRadio Mode +.
- 2 Нажмите кнопку VOL (+/-).
Откроется меню микширования аудио.

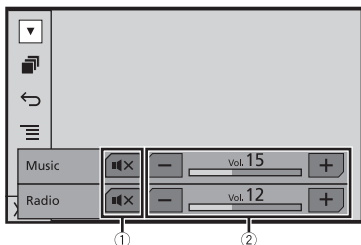

①	Коснитесь для выключения звука. Коснитесь снова для включения звука.
②	Регулировка уровня звука.

СОВЕТ

Для перехода от экрана управления источниками AV к экрану приложения нужно нажать кнопку ■■.

Источник AV

Совместимые источники AV

С помощью данного изделия можно воспроизводить или использовать следующие источники.

- Радио
- CD
- ROM (сжатые аудио- и видеофайлы на дисках)
- DVD-Video
- USB

При подключении дополнительного устройства можно воспроизводить или использовать следующие источники.

- iPod
- Аудио Bluetooth**
- TV
- Вход AV (AV)
- AUX

* AVH-Z5100BT

Отображение экрана управления источниками AV



- 1 Нажмите  затем коснитесь кнопки AV.
Откроется экран управления источниками AV.





①	Отображение списка источников.
---	--------------------------------

Выбор источника

Источник на экране выбора источника AV

- 1 Нажмите  и выберите .
- 2 Коснитесь значка источника сигнала.
При выборе [Source OFF] источник AV отключится.

Источник в списке источников



- 1 Нажмите , затем коснитесь кнопки AV.
- 2 Коснитесь .
- 3 Коснитесь клавиши источника сигнала.
При выборе [Source OFF] источник AV отключится.

Изменение порядка отображения источников



ПРИМЕЧАНИЕ

Эта функция доступна только после остановки автомобиля в безопасном месте и поднятия ручного тормоза.

Изменение порядка отображения значков источников

- 1 Нажмите  и выберите .
- 2 Коснитесь и удерживайте значок источника, затем перетащите его в нужную позицию.





Изменение порядка отображения клавиш источников

- 1 Нажмите , затем коснитесь кнопки AV.
- 2 Коснитесь .
- 3 Коснитесь .
- 4 Перетащите клавишу источника в нужную позицию.

Настройка диапазона области значков избранных источников

ПРИМЕЧАНИЕ

Эта функция доступна только после остановки автомобиля в безопасном месте и поднятия ручного тормоза.

- 1 Нажмите кнопку .
- 2 Нажмите и удерживайте .
 отобразится в левом верхнем углу значков избранных источников.
- 3 Перетащите  в необходимое местоположение.
Для завершения настройки коснитесь экрана в любом месте кроме области значков избранных источников.

Подключение iPod/iPhone или смартфона для источника AV

При использовании iPod/iPhone или смартфона с этим изделием параметры изделия настраиваются автоматически в соответствии с подключаемым устройством. В данном разделе описывается совместимость источников для каждого подключенного устройства.

ПРИМЕЧАНИЯ

- Способы управления могут варьироваться в зависимости от модели iPod/iPhone или смартфона и версии программного обеспечения.
- В зависимости от версии программного обеспечения устройства iPod/iPhone или версии смартфона OS оно может быть несовместимо с данным устройством.

iPod/iPhone с разъемом Lightning

Далее приведены способы подключения iPod/iPhone с разъемом Lightning к данному изделию. Доступные источники могут отличаться в зависимости от способа подключения.

- Установка соединения Bluetooth*1 (стр. 19)
- Установка соединения CD-IU52*2 (стр. 19)

*1 AVH-Z5100BT

*2 Продается отдельно

Совместимые модели iPod/iPhone

- iPhone 7, 7 Plus
- iPhone SE
- iPhone 6, 6 Plus, 6s, 6s Plus
- iPhone 5, 5c, 5s
- iPod touch 5-го, 6-го поколения
- iPod nano 7-го поколения

В зависимости от моделей iPod некоторые источники AV могут не поддерживаться. Более подробная информация о совместимости устройства iPod/iPhone с данным изделием содержится на нашем веб-сайте.

СОВЕТ



Вы можете подключить и управлять совместимым iPod/iPhone с помощью этого изделия, используя продаваемые отдельно кабели с соответствующим разъемом.

Подключение по Bluetooth

Z5100BT



Доступны следующие источники, если устройство iPod/iPhone подключено к изделию с помощью Bluetooth.

- iPod
- Аудио Bluetooth



- 1 Подключите iPod/iPhone к данному продукту через Bluetooth (стр. 10).
- 2 Нажмите  и выберите .
- 3 Коснитесь необходимого совместимого устройства.

Подключение по CD-IU52

Доступны следующие источники, если iPod/iPhone с разъемом Lightning подключены к устройству с помощью CD-IU52 (продается отдельно).

- iPod
- 1 Подключите iPod/iPhone к порту USB этого изделия CD-IU52.
 - 2 Нажмите  и выберите .
 - 3 Коснитесь необходимого совместимого устройства.

- AppRadio Mode +

- 1 Подключите iPod/iPhone к порту USB этого изделия CD-IU52.
- 2 Нажмите  и выберите .
- 3 Коснитесь [AppRadio Mode].
- 4 Коснитесь необходимого значка на вкладке.

iPhone с 30-штырьковым разъемом

Далее приведены способы подключения iPhone с 30-штырьковым разъемом к данному изделию. Доступные источники могут отличаться в зависимости от способа подключения.

- Установка соединения Bluetooth*1 (стр. 20)
- Установка соединения CD-IU51*2 (стр. 20)

*1 AVH-Z5100BT

*2 Продается отдельно

Совместимые модели iPhone

- iPhone 4s

Более подробная информация о совместимости устройства iPhone с данным изделием содержится на нашем веб-сайте.

СОВЕТ



Вы можете подключить и управлять совместимым iPhone с помощью этого изделия, используя продаваемые отдельно кабели с соответствующим разъемом.

Подключение по Bluetooth

Z5100BT



Доступны следующие источники, если устройство iPhone подключено к изделию с помощью Bluetooth.

- iPod
- Аудио Bluetooth

- 1 Подключите iPhone к данному продукту через Bluetooth (стр. 10).
- 2 Нажмите  и выберите .
- 3 Коснитесь необходимого совместимого устройства.

Подключение по CD-IU51

Доступны следующие источники, если iPhone с 30-штырьковым разъемом подключены к устройству с помощью CD-IU51 (продается отдельно).

- iPod
- 1 Подключите iPhone к порту USB этого изделия через CD-IU51.
 - 2 Нажмите  и выберите .
 - 3 Коснитесь необходимого совместимого устройства.

Смартфон (устройство Android™)

Далее приведены способы подключения смартфона к данному изделию. Доступные источники могут отличаться в зависимости от способа подключения.

- Установка соединения Bluetooth*1 (стр. 20)
- Установка соединения CD-MU200*2 (стр. 20)

*1 AVH-Z5100BT

*2 Продается отдельно

Совместимые смартфоны



Совместимость со всеми смартфонами не гарантируется. Более подробная информация о совместимости смартфонов с данным изделием содержится на нашем веб-сайте.

Подключение по Bluetooth

Z5100BT

Доступны следующие источники, если смартфон подключен к изделию с помощью Bluetooth.



- Аудио Bluetooth

- 1 Подключите смартфон к данному продукту через Bluetooth (стр. 10).
- 2 Нажмите  и выберите .
- 3 Коснитесь необходимого совместимого устройства.

Подключение по CD-MU200

Доступны следующие источники, если смартфон подключен к изделию с помощью CD-MU200.

- AppRadio Mode +

- 1 Подключите смартфон к порту USB этого изделия через CD-MU200.
- 2 Нажмите  и выберите .
- 3 Коснитесь [AppRadio Mode].
- 4 Коснитесь необходимого значка на вкладке.

Радио

Процедура запуска

- 1 Нажмите и выберите .
- 2 Коснитесь [Radio].
Появится экран радио.

Основные операции

Экран радио



	Вызов предустановленной станции, сохраненной для клавиши, из памяти.
	Сохранение текущей частоты вещания для клавиши.
	Отображение списка предустановленных станций. Выберите элемент в списке (от [1] до [6]) для переключения на предустановленные станции.
	Выбор FM1, FM2, FM3, MW или диапазона LW.
	Выполняет функцию BSM (память лучших станций) (стр. 21).

			Настройка вручную
			Настройка поиском и непрерывная настройка поиском При отпускании клавиши на несколько секунд выполняется переход к ближайшей станции на текущей частоте. Удерживание клавиши в течение нескольких секунд позволяет выполнять непрерывную настройку поиском.

СОВЕТЫ

- Нажав и коснувшись или , вы можете перейти к предустановленным станциям.
- Нажав и нажав и удерживая или , а затем отпустив их, также можно выполнить настройку поиском.

Сохранение частот вещания с наиболее сильными сигналами (BSM)

Функция BSM (память лучших станций) автоматически сохраняет шесть частот радиостанций с наиболее мощным сигналом для клавиш настроенных станций от [1] до [6].

ПРИМЕЧАНИЯ

- Сохранение частот вещания с помощью BSM может привести к замене уже сохраненных частот.
- Сохраненные ранее частоты вещания могут сохраняться в памяти, если их количество с наиболее мощным сигналом не превысило допустимого.

- 1 Коснитесь , чтобы начать поиск.

Во время отображения сообщения шесть частот вещания с наиболее мощным сигналом будут сохранены для клавиш настроенных станций в порядке мощности их сигнала.

Отмена сохранения

- 1 Коснитесь [Отмена].

Параметры радио

- 1 Нажмите кнопку .
- 2 Коснитесь , а затем .
- 3 Коснитесь [Установки АВ источника].
- 4 Коснитесь [Параметры радио].

Элементы меню меняются в зависимости от источника.

Элемент меню	Описание
[Локально] [Вык] FM: [Уровень1] [Уровень2] [Уровень3] [Уровень4] MW/LW: [Уровень1] [Уровень2]	Настройки на местные станции позволяют прослушивать только радиостанции с достаточно сильными сигналами. ПРИМЕЧАНИЕ [Уровень4] для FM и [Уровень2] для MW/LW доступны только для станций с наиболее сильными сигналами.
[Шаг FM] [100kHz] [50kHz]	Выбор шага настройки с поиском для FM-диапазона. ПРИМЕЧАНИЕ В процессе ручной настройки шаг регулировки остается на уровне [50kHz].
[Региональные] [Вкл.] [Вык]	Включение и отключение проверки кода зоны в процессе автопоиска Авто PI.
[Альтерн. частоты] [Вкл.] [Вык]	Возможность настройки устройства на другую частоту, вещающую ту же станцию.
[Авто PI] [Вкл.] [Вык]	Поиск радиостанции с одинаковым кодом PI (идентификация программы) на всем диапазоне частот происходит автоматически, когда вещающая станция содержит данные RDS. ПРИМЕЧАНИЕ Даже при выборе [Вык] поиск PI продолжается автоматически, если тюнер не сможет установить хорошее качество связи с радиостанцией.
[Прерывание ДС]* [Вкл.] [Вык]	Прием дорожной сводки от последней выбранной частоты, прерывая другие источники.
[Прерывание новостей]* [Вкл.] [Вык]	Прерывание выбранного источника программы новостей.

* Эта функция доступна только при приеме в диапазоне FM.

TV-тюнер

Вы можете просматривать TV, подключив тюнер TV, например GEX-1550TV (продается отдельно) к данному продукту. Сведения о подключении см. в инструкции по эксплуатации тюнера TV.

ПРИМЕЧАНИЕ

Следующее описание отличается от руководства по эксплуатации ТВ-тюнера.

Процедура запуска

- 1 Нажмите и выберите .
- 2 Коснитесь [TV].
Появится экран телевизора.

Основные операции

ТВ-экран (пример)

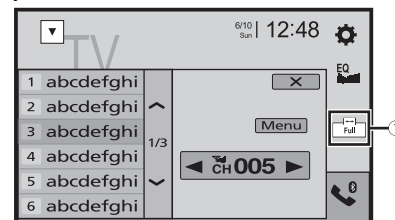

①

Переключение режима экрана (стр. 45).
[Full]—[Normal]

СОВЕТ

Нажав и коснувшись или , вы можете перейти к предустановленным станциям.

ДИСК

Загрузка и извлечение диска

Встроенный привод дисков данного изделия позволяет воспроизводить обычные музыкальные CD, Video-CD и DVD-Video.

ПРЕДУПРЕЖДЕНИЕ

Z5100BT

Не подносите руки и пальцы при открывании на данном изделии, закрывании и регулировке панели LCD. Следите за детьми и их руками.

ВНИМАНИЕ

Не вставляйте посторонние предметы в слот для загрузки диска.

Вставьте диск

Z5100BT

1 Нажмите кнопку .

2 Коснитесь , чтобы открыть панель LCD.

3 Вставьте диск в слот для загрузки диска.

Источник изменится и начнется воспроизведение.

Z1100DVD

1 Вставьте диск в слот для загрузки диска.

Источник изменится и начнется воспроизведение.

ПРИМЕЧАНИЕ

Если диск уже вставлен, выберите в качестве источника воспроизведения [Disc].

Извлечение диска

Z5100BT

1 Нажмите кнопку .

2 Коснитесь , чтобы открыть панель LCD.







3 Извлеките диск и нажмите .

Z1100DVD

1 Нажмите кнопку .

Основные операции







СОВЕТЫ

- Если нажать , а затем  или , можно переходить по файлам/главам вперед или назад.
- Если нажать  и удерживать  или , можно выполнять ускоренную перемотку назад или вперед.
- Открывается , если воспроизводится диск Video-CD с включенной функцией PBC (управление воспроизведением).
- Можно установить размер экрана для видеоизображений (стр. 45).

Аудиоисточник

Экран аудиоисточника



	Индикатор номера дорожки
	Начало и приостановка воспроизведения.
	Переход к следующему или предыдущему файлу.
	Настройка повторного воспроизведения текущего диска/дорожки.
	Воспроизведение или отмена воспроизведения дорожек в произвольном порядке.
	Выбирает дорожку из списка. Коснитесь названия дорожки в списке, чтобы воспроизвести ее.

ВНИМАНИЕ

В целях обеспечения безопасности вы не можете смотреть видеоизображения во время движения автомобиля. Чтобы просмотреть видеоизображения на экране, остановите автомобиль в безопасном месте и поднимите ручной тормоз.

Экран видеосистемы 1



①	<p>Скрытие клавиш сенсорной панели. Для отображения клавиш коснитесь в любой области экрана.</p>
	<p>Быстрая перемотка назад или вперед. Повторное нажатие приводит к изменению скорости воспроизведения.</p>
	<p>Остановка воспроизведения.</p>
	<p>Покадровое воспроизведение.</p>
	<p>Замедленное воспроизведение. При каждом касании скорость меняется четырьмя различными образами в следующем порядке: 1/16 -> 1/8 -> 1/4 -> 1/2</p>
	<p>Отображение меню DVD.</p> <p>ПРИМЕЧАНИЕ Данная функция может не функционировать надлежащим образом с содержимым некоторых дисков DVD. В таком случае воспользуйтесь клавишами сенсорной панели для управления меню DVD.</p>
	<p>Настройка повторного воспроизведения всех файлов/текущей главы/текущего раздела.</p>



Изменяет язык звуковой дорожки/субтитров.



Отображение скрытой панели функций.

СОВЕТ

Вы также можете отобразить скрытую панель функций, проведя по панели справа налево.



Поиск отрывка, который необходимо воспроизвести.

Коснитесь [Title], [Chapter], [10Key] или [Track], затем введите необходимый номер от [0] до [9].

Чтобы начать воспроизведение от зарегистрированного вами номера, коснитесь .

СОВЕТЫ

- Для отмены введенного номера нажмите [C].
- Для DVD-Video можно выбрать [Title], [Chapter] или [10Key].
- Для Video-CD можно выбрать [Track] или [10Key].*



Переход к следующему или предыдущим файлам/главам.

* Только PBC (управление воспроизведением)

Экран видеосистемы 2



Отображение скрытой панели функций.

СОВЕТ

Вы также можете отобразить скрытую панель функций, проведя по панели слева направо.



Выбор аудиовыхода из [L+R], [Left], [Right], [Mix].

Данная функция доступна для Video-CD и DVD, записанных с аудио LPCM.



Изменение угла просмотра (разные углы).

Данная функция доступна для DVD с поддержкой записи с разными углами.

	<p>Отображение клавиатуры меню DVD. При появлении меню DVD клавиши сенсорной панели могут закрыть их. Если это произойдет, выберите пункт с помощью этих клавиш сенсорной панели. Коснитесь [←], [→], [▲] или [▼] для выбора элемента меню, затем нажмите [↵].</p> <p>ПРИМЕЧАНИЕ Вид меню может отличаться на разных дисках.</p> <p>СОВЕТ При касании [↵] вы можете работать с меню DVD непосредственно.</p>
	<p>Возобновление воспроизведения (закладка). Данная функция доступна для DVD-Video. Вы можете запомнить одну точку в качестве закладки для диска (до пяти дисков). Для удаления закладки с диска нажмите и удерживайте данную клавишу.</p>
<p>Return</p>	<p>Возобновление и начало воспроизведения с указанной точки. Данная функция доступна для DVD-Video и Video-CD с поддержкой PBC (управление воспроизведением).</p>

Сжатые файлы

Установка и извлечение мультимедиа

Можно воспроизводить сжатые аудио- и видеофайлы или файлы изображений, сохраненные на диске или внешнем устройстве памяти.

ПРЕДУПРЕЖДЕНИЕ

Z5100BT



Не подносите руки и пальцы при открывании на данном изделии, закрывании и регулировке панели LCD. Следите за детьми и их руками.

ВНИМАНИЕ

Не вставляйте посторонние предметы в слот для загрузки диска.

Установка диска

Z5100BT

- 1 Нажмите кнопку .
- 2 Коснитесь , чтобы открыть панель LCD.
- 3 Вставьте диск в слот для загрузки диска.
Источник изменится и начнется воспроизведение.

Z1100DVD



- 1 Вставьте диск в слот для загрузки диска.
Источник изменится и начнется воспроизведение.

ПРИМЕЧАНИЕ

Если диск уже вставлен, выберите в качестве источника воспроизведения [Disc].

Извлечение диска

Z5100BT

- 1 Нажмите кнопку .
- 2 Коснитесь , чтобы открыть панель LCD.
- 3 Извлеките диск и нажмите .

1 Нажмите кнопку .

Подключение устройства памяти USB

- 1 Извлеките штекер кабеля USB из порта USB.
- 2 Подсоедините устройство памяти USB к кабелю USB.

ПРИМЕЧАНИЯ

- Данное изделие может не обеспечивать оптимальной работы с некоторыми устройствами памяти USB.
- Подсоединение через концентратор USB невозможно.
- Для подключения требуется кабель USB.

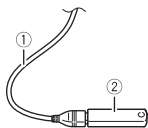

①	Кабель USB
②	Устройство памяти USB

Отключение устройства памяти USB

- 1 Отключите устройство хранения USB от кабеля USB.

ПРИМЕЧАНИЯ

- Убедившись в том, что не осуществляется доступ к данным, выньте устройство памяти USB.
- Отключите зажигание (ACC OFF) перед отключением устройства памяти USB.

Процедура запуска



Для диска

- 1 Вставьте диск (стр. 25).

СОВЕТ





Если диск уже вставлен, выберите в качестве источника воспроизведения [Disc].

Для USB

- 1 Нажмите  и выберите .
- 2 Подсоедините устройство памяти USB к кабелю USB (стр. 26).
- 3 Коснитесь [USB].
Воспроизведение выполняется по номерам папок. Папки пропускаются, если в них нет воспроизводимых файлов.

Основные операции

СОВЕТЫ

- Если нажать , а затем , можно переходить по файлам/главам вперед или назад.
- Если нажать  и удерживать  или  на аудио- или видеофайле, можно выполнять ускоренную перемотку назад или вперед.
- Можно установить размер экрана для видео и изображений (стр. 45).

Аудиоисточник

Экран аудиоисточника 1 (пример: USB)



①

Отображает экран контекстного поиска.

Коснитесь композиции для воспроизведения после нажатия информации о композиции после переключения в режим поиска музыки (стр. 27).

СОВЕТ







При касании обложки отобразится список композиций в альбоме.

ПРИМЕЧАНИЕ

Данная функция доступна только для устройств памяти USB.







Начало и приостановка воспроизведения.

	Переход к следующему или предыдущему файлу.
	Настройка повторного воспроизведения всех файлов/текущей папки/текущего файла.
	Воспроизведение или отмена воспроизведения файлов в произвольном порядке.
	Отображение скрытой панели функций. СОВЕТ Вы также можете отобразить скрытую панель функций, проведя по панели справа налево.
	Переключение следующих типов медиафайлов. [Music]: Сжатые аудиофайлы [Video]: Сжатые видеофайлы [CD-DA]: Аудиоданные (CD-DA) [Photo]: Файлы изображений
	Выбор файла из списка. Коснитесь файла в списке, чтобы воспроизвести его. СОВЕТ При касании папки в списке отображается ее содержимое. Вы можете воспроизвести файл в списке, коснувшись его. ПРИМЕЧАНИЕ При воспроизведении сжатых аудиофайлов, сохраненных на устройстве памяти USB, можно найти файл с помощью режима поиска музыки (стр. 27).
	Отображение экрана MIXTRAX (стр. 33).

Экран аудиосource 2 (пример: USB)





	Отображение скрытой панели функций. СОВЕТ Вы также можете отобразить скрытую панель функций, проведя по панели слева направо.
	Выбор предыдущей или следующей папки.
	Создание базы данных для использования режима поиска музыки (стр. 27).
	Переключение дисплея с информацией о текущей музыке.

► Выбор файла в режиме поиска музыки

Вы можете выбрать файлы для воспроизведения с помощью списка файлов, если файлы содержат информацию по тегам.

ПРИМЕЧАНИЯ

- Данная функция доступна только для устройств памяти USB.
- Режим поиска музыки не работает после выключения питания.

- 1 Коснитесь  для создания базы данных.
Режим поиска музыки будет доступен после создания базы данных.
- 2 Коснитесь .
- 3 Коснитесь необходимой категории для создания списка файлов.
- 4 Коснитесь этого элемента.
Изменяйте элемент пока в списке не отобразится необходимое название композиции или имя файла.
- 5 Коснитесь необходимого названия композиции или имени файла для воспроизведения.
Если выбор сделан при отмене режима поиска музыки, вы можете переключиться в режим поиска музыки снова, коснувшись вкладки [Tag] на экране списка файлов/папок и выбрав необходимую дорожку.

СОВЕТ

После создания базы данных в хранилище USB больше не требуется создавать базу данных при сохранении того же содержимого. Для входа в режим Music Browse непосредственно коснитесь  и выберите [Tag] перед выбором композиции.

ВНИМАНИЕ

В целях обеспечения безопасности вы не можете смотреть видеоизображения во время движения автомобиля. Чтобы просмотреть видеоизображения на экране, остановите автомобиль в безопасном месте и поднимите ручной тормоз.

Экран видеоисточника (пример: диск)



①	Скрытие клавиш сенсорной панели. Для отображения клавиш коснитесь в любой области экрана.
	Начало и приостановка воспроизведения.
	Быстрая перемотка назад или вперед. Повторное нажатие приводит к изменению скорости воспроизведения.
	Остановка воспроизведения.
	Покадровое воспроизведение.
	Замедленное воспроизведение.
	Настройка повторного воспроизведения всех файлов/текущей папки/текущего файла.
	Изменяет язык звуковой дорожки/субтитров.



Переключение следующих типов медиафайлов.

[Music]: Сжатые аудиофайлы
[Video]: Сжатые видеофайлы
[CD-DA]: Аудиоданные (CD-DA)
[Photo]: Файлы изображений



Выбор файла из списка.

Коснитесь файла в списке, чтобы воспроизвести его.

СОВЕТ

При касании папки в списке отображается ее содержимое. Вы можете воспроизвести файл в списке, коснувшись его.



Переход к следующему или предыдущему файлу.

Источник изображений









СОВЕТЫ

- Файлы изображений не будут отображаться на заднем дисплее.
- Если нажать [⏏] и удерживать [⏏] или [⏏] на файле изображения, можно выполнять поиск до 10 файлов изображений одновременно. Если текущий файл является первым или последним в папке, поиск не выполняется.

Экран изображений



①	Скрытие клавиш сенсорной панели. Для отображения клавиш коснитесь в любой области экрана.
	Начало и приостановка воспроизведения.
	Переход к следующему или предыдущему файлу.
	Выбор предыдущей или следующей папки.

	<p>Сохранение текущих изображений в качестве обоев. Коснитесь следующих элементов, затем выберите [Да] для перезаписи изображения.</p> <p>[Как экран AV]: Сохранение изображения в качестве обоев экрана AV. [Как глав. экран]: Сохранение изображения в качестве обоев экрана главного меню. [Как оба]: Сохранение изображения в качестве обоев экрана AV и экрана главного меню.</p> <p>ПРИМЕЧАНИЕ Если вы сохраняете другое изображение, текущие обои перезаписываются за исключением предустановленного изображения.</p>
	<p>Поворот изображения на 90° по часовой стрелке.</p>
 	<p>Настройка повторного воспроизведения всех файлов/текущей папки.</p>
 	<p>Воспроизведение всех файлов в текущем диапазоне повтора или отмена воспроизведения в случайном порядке.</p>
	<p>Переключение следующих типов медиафайлов. [Music]: Сжатые аудиофайлы [Video]: Сжатые видеофайлы [CD-DA]: Аудиоданные (CD-DA) [Photo]: Файлы изображений</p>
	<p>Выбор файла из списка. Коснитесь файла в списке, чтобы воспроизвести его.</p> <p>СОВЕТ При касании папки в списке отображается ее содержимое. Вы можете воспроизвести файл в списке, коснувшись его.</p>

iPod

Подключение iPod

При подключении iPod к этому изделию параметры изделия настраиваются автоматически в соответствии с подключаемым устройством. Сведения о доступном подключении см. Подключение iPod/iPhone или смартфона для источника AV (стр. 19).







ПРИМЕЧАНИЯ

- В зависимости от поколения или модели iPod некоторые функции могут быть недоступны.
- Не удаляйте Apple Music® app с iPod поскольку некоторые функции могут быть недоступны.

- 1 Подсоедините iPod.
- 2 Нажмите  и выберите [AV].
- 3 Коснитесь [iPod].

Основные операции







СОВЕТЫ

- Если нажать , а затем  или , можно переходить по файлам вперед или назад.
- Если нажать  и удерживать  или , можно выполнять ускоренную перемотку назад или вперед.

Аудиоисточник

Экран воспроизведения аудио 1



<p>①</p>	<p>Отображает экран контекстного поиска. Выбор композиции из списка, относящегося к текущей композиции.</p> <p>СОВЕТ При касании обложки отобразится список композиций в альбоме.</p> <p>ПРИМЕЧАНИЕ Данная функция недоступна при воспроизведении Apple Music Radio.</p>
	<p>Начало и приостановка воспроизведения.</p>
	<p>Переход к следующему или предыдущему файлу.</p>
	<p>Настройка повторного воспроизведения всех файлов в выбранном списке/текущей композиции.</p>
	<p>Воспроизведение композиций в выбранном списке/альбоме в произвольном порядке.</p>
	<p>Отображение скрытой панели функций.</p>
	<p>Переключение подключенных устройств. (AVH-Z5100BT)</p>
	<p>Выбор композиции из списка. Коснитесь категории, затем названия списка для воспроизведения выбранного списка.</p> <p>СОВЕТЫ</p> <ul style="list-style-type: none"> • Если для системы установлен английский язык, можно воспользоваться функцией поиска по алфавиту. Чтобы использовать эту функцию, коснитесь панели поиска по инициалам. • Можно воспроизводить списки воспроизведения, созданные с помощью приложения MusicSphere. Это приложение можно скачать на нашем веб-сайте. • При касании станции Apple Music Radio на экране списка отобразится экран Apple Music Radio (стр. 30). <p>ПРИМЕЧАНИЯ</p> <ul style="list-style-type: none"> • В зависимости от поколения или модели iPod некоторые функции могут быть недоступны. • Всего 16 000 композиций в iPod доступно в списке, если iPod содержит более 16 000 композиций. Доступные композиции зависят от iPod.

Экран воспроизведения аудио 2

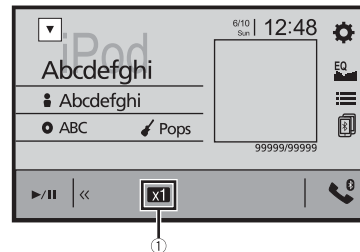

<p>①</p>	<p>Изменение скорости аудиокнижки. Нормально—Быстро—Медленно</p>
	<p>Отображение скрытой панели функций.</p>

Источник Apple Music® Radio

Важно

Apple Music Radio может быть недоступно в вашей стране или регионе. Подробную информацию о Apple Music Radio можно найти на следующем сайте: <http://www.apple.com/music/>

ПРИМЕЧАНИЕ

Эта функция может быть доступна только при использовании iPod с iPhone 7, iPhone 7 Plus, iPhone SE, iPhone 6s, iPhone 6s Plus, iPhone 6, iPhone 6 Plus, iPhone 5s, iPhone 5, iPhone 5c, iPhone 4s или iPod touch (5-го, 6-го поколения).

Экран Apple Music Radio

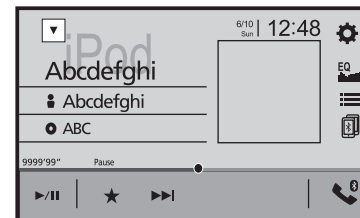

	<p>Начало и приостановка воспроизведения.</p>
---	--

★	<p>Отображение всплывающего меню для Apple Music Radio.</p> <ul style="list-style-type: none"> • Коснитесь [Play More Like This] для воспроизведения композиций, схожих с текущей. • Коснитесь [Play Less Like This], чтобы не воспроизводить текущую композицию повторно. • Коснитесь [Add to iTunes Wish List], чтобы добавить текущую композицию в список желаний iTunes. <p>ПРИМЕЧАНИЕ</p> <p>На некоторых учетных записях Apple Music эта функция может быть недоступна.</p>
▶▶	<p>Переход к следующей дорожке.</p>

AUX

Можно отобразить видеоизображение, выводимое устройством, подсоединенным к видеовходу.





⚠ ВНИМАНИЕ

В целях обеспечения безопасности вы не можете смотреть видеоизображения во время движения автомобиля. Чтобы просмотреть видеоизображения на экране, остановите автомобиль в безопасном месте и поднимите ручной тормоз.

ПРИМЕЧАНИЕ

Для подключения требуется AV-кабель с мини-гнездом (CD-RM10) (продается отдельно). Подробнее смотрите в Внешний видеокомпонент и дисплей (стр. 55).

Процедура запуска

- 1 Нажмите кнопку .
- 2 Коснитесь , а затем .
- 3 Коснитесь [Ввод/вывод].
- 4 Убедитесь, что функция [AUX вход] включена.
- 5 Нажмите  и выберите .
- 6 Коснитесь [AUX].
Откроется экран AUX.

Основные операции

Экран AUX

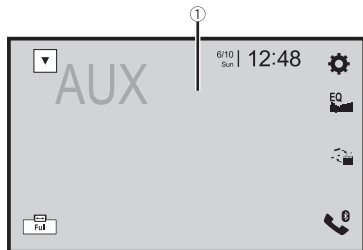

①

Скрытие клавиш сенсорной панели.

Для отображения клавиш коснитесь в любой области экрана.

СОВЕТ

Можно установить размер экрана для видеоизображений (стр. 45).



Переключение видеовхода и аудиовхода.





Вход AV

Можно отобразить видеоизображение, выводимое устройством, подсоединенным к видеовходу. Подробнее смотрите в Внешний видеокомпонент и дисплей (стр. 55).

⚠ ВНИМАНИЕ

В целях обеспечения безопасности вы не можете смотреть видеоизображения во время движения автомобиля. Чтобы просмотреть видеоизображения на экране, остановите автомобиль в безопасном месте и поднимите ручной тормоз.

Процедура запуска

- 1 Нажмите кнопку .
- 2 Коснитесь , а затем .
- 3 Коснитесь [Ввод/вывод].
- 4 Коснитесь [AV вход].
- 5 Коснитесь [Вкл.].
- 6 Нажмите  и выберите .
- 7 Коснитесь [AV].

Изображение появится на экране.

MIXTRAX

MIXTRAX – это оригинальная технология создания нон-стоп миксов из выбранных вами аудиозаписей, дополняющая их эффектами DJ-микса.

Работа MIXTRAX EZ

Чтобы воспроизвести аудиофайлы USB, вы можете использовать это изделие. MIXTRAX EZ используется для добавления различных звуковых эффектов между композициями для упорядочивания пауз между ними. Это позволяет прослушивать музыку без пауз.

ПРИМЕЧАНИЯ

- Данная функция доступна только при воспроизведении файла на устройстве памяти USB.
- В зависимости от файла/композиции звуковые эффекты могут быть недоступны.
- В зависимости от файла/композиции может быть недоступно воспроизведение нон-стоп.

Процедура запуска

- 1 Коснитесь **MIXTRAX EZ**.

(Пример: USB)



MIXTRAX EZ

Активация режима MIXTRAX.





Начало и приостановка воспроизведения.



Выбор дорожки.

Настройки MIXTRAX







- 1 Нажмите кнопку .
- 2 Коснитесь , а затем .
- 3 Коснитесь [Установки АВ источника].
- 4 Коснитесь [Настройки MIXTRAX].

Элемент меню	Описание
[Режим коротк. воспр.] [Вык] [60c] [90c] [120c] [150c] [180c] [Случайный]	Установка фрагмента для воспроизведения.
[Эффекты дисплея] [Вкл.] [Вык]	Установка эффекта отображения для MIXTRAX.
[Эффект врезка] [Вкл.] [Вык]	Установка тона эффекта, который будет звучать при пропуске дорожек вперед или назад.
[Настройки эффектов] [Standard] [Simple] [Custom]	Установка и воспроизведение подходящего для вас эффекта MIXTRAX.
[Режим мигания]	Цвет мигающей светоиндикации меняется вместе с уровнем звука и басов.
От [Звук1] до [Звукb]	Узор светоиндикации меняется в зависимости от уровня звука.
От [L-канал1] до [L-каналb]	Узор светоиндикации меняется в зависимости от уровня басов.
[Произв.1]	Узор светоиндикации произвольно меняется в соответствии с режимом уровня звука и режимом низких частот.
[Произв.2]	Узор светоиндикации произвольно меняется в соответствии с режимом уровня звука.
[Произв.3]	Узор светоиндикации произвольно меняется в соответствии с режимом низких частот.
[Вык]	Отключение режима мигания.

Настройки

В главном меню можно выполнять различные настройки.

Отображение экрана настройки

- 1 Нажмите кнопку .
- 2 Коснитесь .
- 3 Выберите одну из следующих категорий, затем выберите параметры.
 -  Системные настройки (стр. 34)
 -  Настройки темы (стр. 38)
 -  Настройки аудио (стр. 38)
 -  Настройки видео (стр. 42)
 -  Настройки Bluetooth (стр. 10)

Системные настройки

Элементы меню меняются в зависимости от источника.

[Установки АВ источника]

Элемент меню	Описание
[Настройки MIXTRAX]	(стр. 33)
[Параметры радио]	(стр. 21)
[Bluetooth аудио]* [Вкл.] [Вык]	Настройка активации источника аудио Bluetooth.

* AVH-Z5100BT

[Тон сигнала]

Элемент меню	Описание
[Тон сигнала] [Вкл.] [Вык]	Выберите [Вык], чтобы отключить звуковой сигнал при нажатии кнопки или касании экрана.

[Авто-микс]

Элемент меню	Описание
[Авто-микс] [Вкл.] [Вык]	Выполнение автоматического микширования при выводе звука из источника AppRadio Mode + и AV.

[Ввод/вывод]

Элемент меню	Описание
[USB MTP] [Вкл.] [Вык]	Активация подключения USB MTP (Media Transfer Protocol).
[AppRadio Mode Sound]	Выбор места вывода звука для AppRadio Mode + при использовании со смартфоном.
[AVH]	Звук выводится из громкоговорителей этого изделия.
[Smartphone]	Звук выводится из громкоговорителей смартфона.
	ПРИМЕЧАНИЕ При использовании iPhone звук всегда выводится из громкоговорителей этого изделия.
[AV вход] [Вкл.] [Вык]	Выбор источника входа AV (стр. 32).
[AUX вход] [Вкл.] [Вык]	Выберите [Вкл.] для источника AUX (стр. 31).

[Настройки камеры]

Для использования функции камеры заднего вида необходимо приобрести камеру заднего вида, которая продается отдельно (например, ND-BC8). (Для получения подробной информации обратитесь к дилеру.)

► Камера заднего вида

Данное изделие оснащено функцией, которая автоматически переключает его на полноэкранное изображение камеры заднего вида, установленной на автомобиле, при установке рычага переключения передач в положение REVERSE (R). Кроме того, режим Поле зрения камеры позволяет проверить ситуацию позади при движении автомобиля.

► Камера для режима Поле зрения камеры

Режим Поле зрения камеры может быть включен постоянно. Помните, что в этом режиме изображение с камеры не будет изменяться в размере для масштабирования под размер экрана, поэтому часть изображения с камеры видна не будет.

Чтобы отобразить изображение с камеры, коснитесь [Camera View] на экране выбора источника AV (стр. 18).



ПРИМЕЧАНИЕ

Чтобы установить камеру заднего вида в качестве камеры для режима Поле зрения камеры, выберите для [Вход камеры задн. вида] настройку [Вкл.] (стр. 35).

ВНИМАНИЕ

- Pioneer рекомендует использовать камеру, которая выводит зеркально отраженные изображения, в противном случае изображение на экране может быть зеркальным.
- Проверьте, переключается ли дисплей на изображение камеры заднего вида при переводе рычага переключения передач в положение REVERSE (R).
 - При переключении экрана на полноэкранное изображение камеры заднего вида во время обычного движения установите противоположное значение в параметре [Полярность камеры].
 - Если коснуться  во время отображения изображения с камеры, изображение на экране временно выключится.

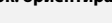
Элемент меню	Описание
[Вход камеры задн. вида] [Вкл.] [Вык.]	Настройка активации камеры заднего вида.
[Полярность камеры]	Настройка полярности камеры заднего вида.
[Батарея]	Полярность подсоединенного провода является положительной.
[Земля]	Полярность подсоединенного провода является отрицательной.
	ПРИМЕЧАНИЕ Данная функция доступна только в том случае, если для [Вход камеры задн. вида] установлено [Вкл.].
[Парковочный ориентир] [Вкл.] [Вык.]	Вы можете настроить отображение сведений ассистента парковки на изображении с камеры заднего вида при движении назад.

Элемент меню	Описание
[Настр. парк. ориентира]	Настройка ориентиров путем перетаскивания или касания  на экране. Коснитесь [По ум.], чтобы сбросить настройки.
	ВНИМАНИЕ <ul style="list-style-type: none"> При настройке ориентиров остановите автомобиль в безопасном месте и поднимите ручной тормоз. Перед выходом из машины для нанесения отметок выключите зажигание (ACC OFF). Угол обзор камеры заднего вида ограничен. Кроме того, ширина автомобиля и ориентиры расстояния, отображаемые на изображении с камеры заднего вида, могут отличаться от фактической ширины и дистанции. (Ориентиры приводятся в виде прямых линий.) Качество изображения может ухудшиться в зависимости от условий использования, например в темное время суток или в условиях недостаточного освещения.
	ПРИМЕЧАНИЯ <ul style="list-style-type: none"> Эта функция доступна только после остановки автомобиля в безопасном месте и поднятии ручного тормоза. С помощью упаковочной ленты или подобной ей нанесите отметки, как показано ниже, перед настройкой ориентиров, чтобы ориентиры перекрывались отметками.
	 <p>2 м</p> <p>50 см</p> <p>Отметки</p> <p>Отметки</p> <p>25 см</p> <p>25 см</p> <p>Задний бампер</p>

[Безопасный режим]

Элемент меню	Описание
[Безопасный режим] [Вкл.] [Вык]	Чтобы отрегулировать работу некоторых функций, вы можете войти в безопасный режим, но только во время остановки своего автомобиля в безопасном месте с поднятым ручном тормозом.

[Демо режим]

Элемент меню	Описание
[Демо режим] [Вкл.] [Вык]	Настройка демонстрационного режима.

[Системный язык]

Элемент меню	Описание
[Системный язык]	Выберите системный язык. ПРИМЕЧАНИЯ <ul style="list-style-type: none">• Если внедренный язык отличается от выбранного, текстовая информация может отображаться некорректно.• Некоторые символы могут быть искажены.

[Восст. настройки]

Элемент меню	Описание
[Все настройки]	Коснитесь [Восст.], чтобы восстановить настройки до значений по умолчанию. ⚠ ВНИМАНИЕ Не выключайте двигатель во время восстановления настроек. ПРИМЕЧАНИЯ <ul style="list-style-type: none">• Эта функция доступна только после остановки автомобиля в безопасном месте и поднятии ручного тормоза.• Источник отключен и подключение Bluetooth отключено (AVH-Z5100BT) до начала процесса.

[Клавиатура]





Элемент меню	Описание
[Клавиатура]	В режиме AppRadio Mode + можно использовать клавиатуру посредством выбора языка клавиатуры для iPhone. ПРИМЕЧАНИЯ <ul style="list-style-type: none">• Настройте тот же язык системы, что и в iPhone, для правильной работы данной функции.• Данная функция доступна только в AppRadio Mode + на iPhone.

[Калибр. сенс. панели]

Если расположение клавиш сенсорной панели на экране отличается от фактических точек, в которых они реагируют на касания, выполните регулировку точек отклика сенсорной панели.

ПРИМЕЧАНИЯ





- Не используйте острые предметы, например шариковые или механические ручки. Они могут повредить экран.
- Не выключайте двигатель во время сохранения данных регулировки положений точек.
- Эта функция доступна только после остановки автомобиля в безопасном месте и поднятии ручного тормоза.

Элемент меню	Описание
[Калибр. сенс. панели]	<ol style="list-style-type: none">1 Коснитесь [Да].2 Коснитесь двух углов экрана вдоль стрелок, а затем дважды одновременно коснитесь центров двух знаков [+].3 Нажмите кнопку . Результаты настроек будут сохранены.4 Повторно нажмите . Перейдите к 16-точечной регулировке.5 Слегка коснитесь центра знака [+] отображенного на экране. Порядок касаний будет указан на рисунке.<ul style="list-style-type: none">• При нажатии кнопки  будет восстановлено предыдущее состояние регулировки.• При нажатии и удержании кнопки  регулировка будет отменена.6 Нажмите и удерживайте . Результаты настроек будут сохранены.

[Настройки подсветки]

ПРИМЕЧАНИЕ

Эта функция доступна только после остановки автомобиля в безопасном месте и поднятия ручного тормоза.

Элемент меню	Описание
[Активатор подсветки]	Настройка яркости светорегулятора.
[Авто]	Автоматически включает или выключает светорегулятор в зависимости от того, включены ли фары автомобиля или нет.
[Ручная]	Включает или выключает светорегулятор вручную.
[Время]	Включает или выключает светорегулятор по заданному расписанию.
[День/Ночь]	Установка времени работы светорегулятора днем и ночью. Этой функцией можно пользоваться, если для параметра [Активатор подсветки] установлено значение [Ручная].
[День]	Выключает светорегулятор.
[Ночь]	Включает светорегулятор.
[Длительность подсветки]	Настройка времени включения и выключения светорегулятора путем перетаскивания курсоров или касанием  или  . Этой функцией можно пользоваться, если для параметра [Активатор подсветки] установлено значение [Время].
	СОВЕТЫ <ul style="list-style-type: none">• При каждом прикосновении к  или  курсор перемещается назад или вперед на 15 минут.• Если курсоры указывают на одно и то же значение, время работы светорегулятора составит 0 часов.• Если курсор времени выключения располагается слева, а курсор времени включения – справа, продолжительность работы светорегулятора составит 0 часов.• Если курсор времени включения располагается слева, а курсор времени выключения – справа, время работы светорегулятора составит 24 часа.
	ПРИМЕЧАНИЕ Отображение времени работы светорегулятора, регулируемого на панели, зависит от настройки часов (стр. 45).

[Настройка изображения]

Вы можете отрегулировать изображение для каждого источника и камеры заднего вида.

ВНИМАНИЕ

В целях обеспечения безопасности некоторые из этих функций могут быть недоступны во время движения автомобиля. Чтобы включить эти функции, остановите автомобиль в безопасном месте и поднимите ручной тормоз.

Чтобы настроить следующее меню, коснитесь , , , .

Элемент меню	Описание
[Яркость] От [-24] до [+24]	Регулировка интенсивности черного цвета.
[Контрастность] От [-24] до [+24]	Регулировка контраста.
[Цветность]* От [-24] до [+24]	Регулировка насыщенности цвета.
[Тон]* От [-24] до [+24]	Регулировка оттенка цвета (усиление красного или зеленого цвета).
[Затемнение] От [+1] до [+48]	Регулировка яркости дисплея.
[Температура] От [-3] до [+3]	Регулировка цветовой температуры, что положительно влияет на баланс белого.

* На некоторых изображениях не регулируется [Тон] и [Цветность].

ПРИМЕЧАНИЯ

- Настройки [Яркость], [Контрастность] и [Затемнение] сохраняются отдельно при отключении фар автомобиля (днем и их включении (ночью).
- [Яркость] и [Контрастность] переключаются автоматически в зависимости от настройки [Настройки подсветки].
- Функция [Затемнение] может быть включена или выключена (стр. 37).
- Регулировка изображения может быть недоступной для некоторых камер заднего вида.
- Значения настроек можно отслеживать отдельно.

[Системная информация]

Элемент меню	Описание
[Данные о системе]	Просмотр версии прошивки.







Элемент меню	Описание
[Обновл. оборуд-я]	<p>⚠ ВНИМАНИЕ</p> <ul style="list-style-type: none"> Устройство памяти USB для обновления должно содержать только правильный файл обновления. Не выключайте это изделие, не извлекайте устройство памяти USB во время обновления встроенного программного обеспечения. Обновление прошивки возможно, только если автомобиль припаркован и задействован ручной тормоз. <p>1 Загрузите файлы обновления прошивки на компьютер.</p> <p>2 Подключите пустое (отформатированное) устройство памяти USB к компьютеру, затем найдите нужный файл обновления и скопируйте его на устройство памяти USB.</p> <p>3 Подключите устройство памяти USB к этому изделию (стр. 26).</p> <p>4 Выключите источник (стр. 18).</p> <p>5 Отображение экрана настройки [Система] (стр. 34).</p> <p>6 Коснитесь [Системная информация].</p> <p>7 Коснитесь [Обновл. оборуд-я].</p> <p>8 Коснитесь [Подолжить].</p> <p>Следуйте указаниям на экране, чтобы завершить обновление прошивки.</p> <p>ПРИМЕЧАНИЯ</p> <ul style="list-style-type: none"> Это изделие перезагрузится автоматически после успешного обновления прошивки. Если на экране появляется сообщение об ошибке, коснитесь дисплея и повторите действия, описанные выше.

[Лицензия]	Отображение лицензии открытого ПО.
------------	------------------------------------

Настройки темы

Элементы меню меняются в зависимости от источника.

Элемент меню	Описание
[Фон] [Дом. экр.] [AV]	Выбор обоев из предустановленных элементов на этом изделии или других изображений с внешних устройств. Обои можно установить для главного меню и экрана работы с источниками AV.
Предустановленное фоновое изображение	Выбор требуемого предустановленного фонового изображения.

Элемент меню	Описание
 (пользовательский)*1	В качестве фонового используется изображение, импортированное с внешнего устройства памяти.
[OFF] (выкл.)	Скрыть фоновое изображение.
[Подсветка]*2	Выберите цвет подсветки из списка цветов либо создайте свой цвет.
Цветные клавиши	Выбор требуемого предустановленного цвета.
 (пользовательский)	Откроется экран настройки пользовательского цвета подсветки. Чтобы настроить предустановленный цвет, коснитесь  , затем  или  для настройки яркости и уровня красного и синего для создания необходимого цвета. Чтобы сохранить настроенный цвет в памяти, коснитесь и удерживайте [Память], после чего настроенный цвет будет доступен при следующей настройке подсветки касанием  .
 (радуга)	Используется для постепенного последовательного переключения между предустановленными цветами.
[Тема]*2	Выбор тематического цвета.
[Часы]	Выбор стиля часов из предустановленных изображений.
Предустановленные изображения	Выбор предустановленного стиля часов.
[OFF] (выкл.)	Скрытие часов.

*1 См. Источники изображений (стр. 28).

*2 Для просмотра экрана главного меню или экрана управления AV коснитесь кнопки [Дом. экр.] или [AV] соответственно.

Настройки аудио

Элементы меню меняются в зависимости от источника. Некоторые элементы меню становятся неактивными при отключении громкости.

Элемент меню	Описание
[Графич.ЕQ] [Сверх НЧ] [Мощный] [Естеств.] [Вокал] [Ровный] [Польз1] [Польз2]	<p>Выберите или настройте кривую эквалайзера. Выберите кривую, которую вы хотите использовать в качестве основы настройки, затем коснитесь частоты, которую хотите настроить.</p> <p>СОВЕТЫ</p> <ul style="list-style-type: none"> Если настройки выполняются, когда выбрана одна из кривых [Сверх НЧ], [Мощный], [Естеств.], [Вокал] или [Ровный], параметры кривой эквалайзера принудительно изменятся на [Польз1]. Если настройки выполняются, когда выбрана, например, кривая [Польз2], будет обновлена кривая [Польз2]. Кривые [Польз1] и [Польз2] можно сделать одинаковыми для всех источников. Если провести пальцем поперек решетки нескольких полос эквалайзера, настройки кривой эквалайзера будут изменены на значение точек, которых вы коснулись на графике.
[Микшер/Баланс]	<p>Коснитесь или , чтобы отрегулировать баланс передних/задних динамиков. При использовании системы с двумя громкоговорителями установите для параметров [Фронт.] и [Задн.] значение [0]. Коснитесь или , чтобы отрегулировать баланс левых/правых динамиков.</p> <p>СОВЕТ</p> <p>Настроить значение также можно, перетащив точку на отображаемой таблице.</p> <p>ПРИМЕЧАНИЕ</p> <p>Если в качестве режима громкоговорителя выбрано [Сетевое режим], будут доступны только настройки баланса.</p>
[Уровень подавления]	<p>Звук источника AV или приложения iPhone или смартфона может автоматически приглушаться или ослабляться во время голосовой навигации.</p>
[Подавл.]	Громкость приближается к 20 дБ, ниже, чем текущее значение.
[Откл. звук]	Громкость приближается к 0.
[Вык]	Громкость не изменяется.

Элемент меню	Описание
[Регл. уровня источников] От [-4] до [+4]	<p>Настройте громкость каждого источника для предотвращения существенного изменения громкости при переключении источников, отличных от FM. Коснитесь или для регулировки громкости источника после сравнения уровня громкости тюнера FM с уровнем громкости источника.</p> <p>СОВЕТ</p> <p>Если коснуться непосредственно области, где курсор можно перемещать, значение для настройки SLA (регулировка уровня источника) изменится на значение в точке прикосновения.</p> <p>ПРИМЕЧАНИЯ</p> <ul style="list-style-type: none"> Настройки используются в качестве основы уровень громкости FM-тюнера, который не меняется. Эта функция недоступна, если в качестве источника AV выбран FM-тюнер.
[Сабвуфер] [Вкл.] [Вык]	<p>Выберите для включения или отключения выхода заднего сабвуфера от данного изделия.</p>
[Уровень АС] Полож. просл.*1*2 [Вык] [Фронт.-Л] [Тыл-П] [Фронт.] [Все]	<p>Настройте уровень выходного сигнала динамика в положении прослушивания.</p> <ol style="list-style-type: none"> 1 Коснитесь или для выбора положения прослушивания, затем выберите громкоговоритель выхода. 2 Коснитесь или для регулировки уровня выбранного выходного сигнала громкоговорителя. <p>ПРИМЕЧАНИЕ</p> <p>Данная функция доступна только в том случае, если для [Сабвуфер] установлено [Вкл.].</p>
Стандартный режим*3 [Фронт. лев.] [Фронт. пр.] [Задн. лев.] [Задн. пр.] [Сабвуфер]	
Сетевое режим*3 [ВЧ, слева] [ВЧ, справа] [СЧ, слева] [СЧ, справа] [Сабвуфер]	
Уровень выходного сигнала динамика От [-24] до [10]	
[Кроссовер]*4	<p>Выберите динамик (фильтр) для настройки частоты отсечки ФВЧ или LPF и крутизну каждого динамика (стр. 42).</p>
[Настройки сабвуфера]*4	<p>Выберите фазу сабвуфера (стр. 42).</p>
[Полож. просл.]*1 [Вык] [Фронт. лев.] [Фронт. пр.] [Фронт.] [Все]	<p>Выберите положение прослушивания, которое вы хотите сделать центром звуковых эффектов.</p>

Элемент меню	Описание
[Временные задержки] [Вкл.] [Вык] Полож. просл.*1*2 [Вык] [Фронт-Л] [Тыл-П] [Фронт.] [Все] Стандартный режим*3*5 [Фронт. лев.] [Фронт. пр.] [Задн. лев.] [Задн. пр.] [Сабвуфер] Сетевой режим*3*5 [ВЧ, слева] [ВЧ, справа] [СЧ, слева] [СЧ, справа] [Сабвуфер] Расстояние От [0] до [350]	Выберите для регулировки временной задержки в соответствии с расстоянием между положением слушателя и каждым динамиком. Замерьте расстояние от головы прослушивающего до каждого из громкоговорителей. 1 Коснитесь ◀ или ▶ для выбора положения прослушивания, затем выберите громкоговоритель для регулировки. 2 Коснитесь ◀ или ▶, чтобы ввести расстояние от выбранного громкоговорителя до положения прослушивания. СОВЕТ При касании [ДС вкл.] функция временной задержки будет обязательно отключена. ПРИМЕЧАНИЕ Эта функция доступна, только если для положения прослушивания установлено [Фронт-Л] или [Тыл-П].
[Авто ЭКВ] [Вкл.] [Вык]	Настройка эквалайзера с автоматической регулировкой таким образом, чтобы он соответствовал акустике автомобиля. Для использования этой функции необходимо предварительно провести измерения Авто ЭКВ (стр. 41).
[Измерение EQ и TA]	Измерение и регулировка акустики автомобиля, эквалайзера и временной задержки автоматически согласно интерьеру автомобиля (стр. 41).
[Сохранить настройки]	Вы можете сохранить следующие текущие настройки звука, коснувшись [OK]: подъем НЧ, крут., фаза сабвуфера, уровень АС, Графич. EQ, ФВЧ/LPF, полож. просл., кроссовер, временные задержки. СОВЕТ При касании [Отмена] выполняется возврат на экран настроек [Аудио].
[Загрузить настройки] [Исходные настройки] [Настройки звука] [Настройки Авто ЭКВ&В3]	Загрузка настроек звукового сигнала. ПРИМЕЧАНИЯ <ul style="list-style-type: none"> • [Настройки звука] доступен только в том случае, если вы уже сохранили настройки звукового сигнала (стр. 40). • [Настройки Авто ЭКВ&В3] доступен только в том случае, если вы уже провели измерение Авто ЭКВ (стр. 40).
[Подъем НЧ] От [0] до [6]	Регулировка уровня подъема НЧ.

Элемент меню	Описание
[Вывод на заднюю АС] [Тыл.] [Сабвуфер]	Переключение вывода на заднюю АС. ПРИМЕЧАНИЕ Эта функция недоступна, если в качестве режима громкоговорителя выбран [Стандартный режим].
[Громкость] [Вык] [Низкие] [Средние] [Высокие]	Компенсирует искажения в низкочастотном и высокочастотном диапазонах при низкой громкости.
[Автоконтроль уровня]	Автоматически корректирует разницу в уровнях звукового сигнала между музыкальными файлами или источниками сигнала.
[Вык]	Выключает автоматическое управление уровнем.
[Режим1]	Корректирует незначительную разницу уровня звукового сигнала между музыкальными файлами или источниками сигнала (для звукового сигнала узкого динамического диапазона).
[Режим2]	Корректирует значительную разницу уровня звукового сигнала между музыкальными файлами или источниками сигнала (для звукового сигнала широкого динамического диапазона).
[Восстановление звука] [Вык] [Режим1] [Режим2]	Автоматически улучшает качество звучания сжатых аудиофайлов и восстанавливает полноту звучания. СОВЕТ Эффект от [Режим2] сильнее, чем от [Режим1].

- *1 Функция [Все] недоступна, если в качестве режима громкоговорителя выбран [Сетевой режим].
- *2 При изменении положения прослушивания уровни выхода всех громкоговорителей будут изменены соответственно.
- *3 Для использования этой функции необходимо предварительно провести измерения акустики автомобиля.
- *4 Данная функция недоступна при регулировке громкоговорителя для высоких частот.
- *5 Эта функция доступна, только если для положения прослушивания установлено [Фронт. лев.] или [Фронт. пр.].

Автоматическая регулировка кривой эквалайзера (Авто ЭКВ)

Путем измерения акустики автомобиля можно автоматически регулировать кривую эквалайзера в соответствии с акустическими характеристиками автомобиля.

⚠ ПРЕДУПРЕЖДЕНИЕ

Во время измерения акустики автомобиля из динамиков может раздаваться громкий звук (шум). Ни в коем случае не проводите измерение Авто ЭКВ во время движения.

⚠ ВНИМАНИЕ

- Тщательно проверьте выполнение условий перед проведением процедуры Авто ЭКВ, поскольку при ее проведении в следующих условиях возможно повреждение динамиков:
 - Динамики неправильно подсоединены. (Например, задний динамик подсоединен вместо сабвуфера.)
 - Динамик подсоединен к усилителю мощности, выходная мощность которого превышает максимальную входную мощность динамика.
- Если микрофон для акустических измерений (продается отдельно) не будет помещен в соответствующем месте, громкость звука при измерении может быть высокой и измерение может занять продолжительное время, что приведет к разрядке аккумулятора. Убедитесь, что микрофон установлен в указанном месте.

▶ Перед использованием функции Авто ЭКВ

- Выполняйте процедуру Авто ЭКВ в как можно более тихом месте, выключив двигатель автомобиля и систему кондиционирования. Кроме того, отключите питание автотелефонов или мобильных телефонов в автомобиле либо заранее извлеките их из автомобиля. Окружающие звуки могут помешать правильному измерению акустики автомобиля.
- Убедитесь, что микрофон используется для акустических измерений (продается отдельно). Использование других микрофонов может помешать проведению измерения или привести к неправильному измерению акустики автомобиля.
- Для выполнения процедуры Авто ЭКВ необходимо подсоединить передние динамики.
- Если данное изделие подсоединено к усилителю мощности с регулировкой входного уровня, выполнение процедуры Авто ЭКВ может быть невозможно, если входной уровень усилителя мощности установлен ниже стандартного уровня.
- Если данное изделие подсоединено к усилителю мощности с LPF (фильтр нижних частот), выключите LPF перед выполнением процедуры Авто ЭКВ. Кроме того, установите частоту отсеки для встроенного LPF активного сабвуфера на самый высокий уровень.
- Расстояние было вычислено компьютером таким образом, чтобы обеспечить оптимальную задержку и гарантировать точные результаты. Не изменяйте это значение.
 - Внутри автомобиля имеет место сильный отраженный звук и возникают задержки.
 - Использование LPF на активных сабвуферах или внешних усилителях может привести к задержкам низкочастотных звуков.
- При возникновении ошибки во время измерения проверьте следующее перед измерением акустики автомобиля.
 - Передние динамики (левый/правый)
 - Задние динамики (левый/правый)
 - Шум

- Микрофон для акустических измерений (продается отдельно)
- Низкий уровень заряда аккумулятора

▶ Выполнение Авто ЭКВ

⚠ ВНИМАНИЕ

Не выключайте двигатель во время измерения.

ПРИМЕЧАНИЯ

- Процедура Авто ЭКВ изменяет настройки звука следующим образом:
 - Настройки регулятора уровня сигнала/баланса возвращаются в среднее положение (стр. 39).
 - Предыдущие настройки для Авто ЭКВ будут заменены.

1 Остановите автомобиль в тихом месте, закройте все двери, окна и люк в крыше и выключите двигатель.

Если оставить двигатель в работающем состоянии, шум двигателя может помешать правильному проведению процедуры Авто ЭКВ.

ПРИМЕЧАНИЕ

Если во время измерения будут обнаружены ограничения движения, измерение будет отменено.

2 Закрепите микрофон для акустических измерений (продается отдельно) в центре подголовника водительского сиденья, направив его вперед.

Результаты процедуры Авто ЭКВ могут отличаться в зависимости от того, где помещен микрофон. Если нужно, поместите микрофон на переднем пассажирском сиденье и проведите процедуру Авто ЭКВ.

3 Отключите устройство iPhone или смартфон.

4 Включите зажигание (ACC ON).

Если включен кондиционер или обогреватель автомобиля, выключите его.

5 Переключите AV-источник в [Source OFF] (стр. 18).

6 Нажмите кнопку .

7 Коснитесь , а затем .

8 Коснитесь [Измерение EQ и ТА].

9 Подключите к данному изделию микрофон для акустических измерений (продается отдельно).

Подключите микрофон к гнезду входа AUX на задней панели изделия.

ПРИМЕЧАНИЕ

Воспользуйтесь удлинительным кабелем (продается отдельно), если шнур микрофона (продается отдельно) недостаточно длинный.

10 Коснитесь [Фронт. лев.] или [Фронт. пр.], чтобы выбрать текущее положение прослушивания.

11 Коснитесь [Старт].

Начнется 10-секундный обратный отсчет.

ПРИМЕЧАНИЕ

Перед началом процесса соединения Bluetooth будет разорвано. (AVH-Z5100BT)

12 Выйдите из автомобиля и не открывайте двери, пока обратный отсчет не закончится.

Когда обратный отсчет завершится, из динамиков прозвучит звуковой сигнал измерения (шум) и начнется измерение Авто ЭКВ.

13 Подождите, пока измерение не будет завершено.

После завершения процедуры Авто ЭКВ будет отображено сообщение.

ПРИМЕЧАНИЕ

Время измерения варьируется в зависимости от типа автомобиля.

СОВЕТ

Для остановки измерения коснитесь [Стоп].

14 Бережно храните микрофон в перчаточном ящике или другом безопасном месте.

Если микрофон будет подвергаться воздействию прямых солнечных лучей в течение длительного периода, высокая температура может привести к деформации, изменению цвета или нарушению работы.

Регулировка значения частоты отсечки

Значение частоты отсечки можно регулировать для каждого динамика.

Можно регулировать следующие громкоговорители:

[Стандартный режим]: Передний, задний, сабвуфер.

[Сетевой режим]: Высоких частот, средних частот, сабвуфер.

ПРИМЕЧАНИЕ

[Настройки сабвуфера] доступно только если для [Сабвуфер] выбрано [Вкл.].

1 Нажмите кнопку .

2 Коснитесь , а затем .

3 Коснитесь [Кроссовер] или [Настройки сабвуфера].

4 Коснитесь  или  для переключения громкоговорителя.

5 Перетаскивайте кривую графика, чтобы установить точку отсечки.

6 Перетаскивайте самую нижнюю точку графика, чтобы установить крутизну отсечки.

Кроме того, можно установить следующие элементы.



	Переключает фазу сабвуфера между нормальным и обратным положением.
LPF/HPF	Переключение параметра LPF/ФВЧ на [Вкл.] или [Вык.]. Если фильтр верхних или нижних частот каждого из динамиков выключен, его также можно включить, коснувшись кривой на графике.

Настройки видео



Элементы меню меняются в зависимости от источника.

[Установки DVD]

Данная настройка доступна, когда в качестве источника выбрано [Disc], [CD], [Video CD] или [DVD].

Элемент меню	Описание
[Язык субтитров]*1*2*3	Выбор свойств языка субтитров. В случае выбора значения [Другое] будет показан экран ввода кода языка. Введите четырехзначный код нужного языка и затем коснитесь  .
[Язык дорожки]*1*2*3	Выбор свойств языка звуковой дорожки. В случае выбора значения [Другое] будет показан экран ввода кода языка. Введите четырехзначный код нужного языка и затем коснитесь  .
[Язык меню]*1*2*3	Выбор свойств языка меню. В случае выбора значения [Другое] будет показан экран ввода кода языка. Введите четырехзначный код нужного языка и затем коснитесь  .
[Угол] [Вкл.] [Вык.]	Отображение значка угла на экране.

Элемент меню	Описание
[Формат ТВ]	<p>Выбор соотношения сторон для заднего дисплея 16:9 (широкоэкранный дисплей) или 4:3 (обычный дисплей). (Рекомендуется использовать данную функцию только применительно к заднему дисплею.)</p> <p>ПРИМЕЧАНИЯ</p> <ul style="list-style-type: none"> При использовании обычного дисплея выберите [Letter Box] или [Pan Scan]. Выбор [16:9] может привести к искажению изображения. Если выбрано соотношение сторон телевизора, для дисплея этого изделия будет применена та же настройка. При воспроизведении дисков, не поддерживающих систему Panscan (панорамирования и сканирования), диск будет воспроизводиться в режиме [Letter Box] даже в случае выбора настройки [Pan Scan]. Проверьте, имеется ли на упаковке с диском значок . Соотношение сторон телевизора нельзя изменить для некоторых дисков. Подробную информацию см. в инструкциях к диску.
[16:9]	Широкоэкранный образ (16:9) отображается как есть (начальная настройка).
[Letter Box]	Изображение имеет форму поля с черными полосами в верхней и нижней части экрана.
[Pan Scan]	Изображение обрезается с правой и левой стороны экрана.

Элемент меню	Описание
[Родительский контроль]	<p>Установка ограничений, чтобы дети не могли просматривать сцены насилия или сцены, предназначенные для взрослой аудитории. Вы можете пошагово устанавливать необходимый уровень защиты от детей.</p> <ol style="list-style-type: none"> 1 Коснитесь клавиши от [0] до [9], чтобы ввести четырехзначный код. 2 Коснитесь . <p>После регистрации номера кода вы сможете настроить уровень.</p> <ol style="list-style-type: none"> 3 Коснитесь любой из цифр от [1] до [8] чтобы выбрать нужный уровень. <p>Чем ниже уровень, тем строже ограничения.</p> <ol style="list-style-type: none"> 4 Коснитесь . <p>Настройка уровня родительского контроля.</p> <p>ПРИМЕЧАНИЯ</p> <ul style="list-style-type: none"> Рекомендуется записать код, чтобы не забыть его. Уровень защиты от детей записан на диске. Вы можете проверить его на упаковке диска, вложенном буклете или самом диске. Использовать защиту от детей с дисками, которые не имеют функции записанного уровня защиты от детей, невозможно. На некоторых дисках защита от детей срабатывает только в виде пропуска определенных сцен, после которых возобновляется обычное воспроизведение. Подробную информацию см. в инструкциях к диску.
[Автостарт DVD] [Вкл.] [Вык.]	<p>Автоматическое отображение меню DVD и начало воспроизведения с первой главы первого раздела при установке диска DVD с меню DVD.</p> <p>ПРИМЕЧАНИЕ</p> <p>Некоторые диски DVD могут не воспроизводиться. Если данная функция не работает надлежащим образом, отключите ее и начните воспроизведение.</p>

*1 Переключать язык можно касанием клавиши переключения языка во время воспроизведения.

*2 Выполненная здесь настройка не изменится, даже если язык переключить во время воспроизведения с помощью соответствующей клавиши.

*3 Если выбранный язык недоступен, отобразится язык, указанный на диске.

[Время слайда]

Элемент меню	Описание
[Время слайда] [5сек] [10сек] [15сек] [Ручная]	Выбор интервала слайд-шоу файлов изображения на данном изделии.

[Настройки видео сигнала]

Элемент меню	Описание
[AV] [Авто] [PAL] [NTSC] [PAL-M] [PAL-N] [SECAM]	Выбор подходящего видеосигнала при подключении данного изделия к оборудованию AV.
[AUX] [Авто] [PAL] [NTSC] [PAL-M] [PAL-N] [SECAM]	Выбор подходящего видеосигнала при подключении данного изделия к оборудованию AUX.
[Камера] [Авто] [PAL] [NTSC] [PAL-M] [PAL-N] [SECAM]	Выбор подходящей настройки видео сигнала при подключении данного изделия к камере заднего вида.
[TV] [Авто] [PAL] [NTSC] [PAL-M] [PAL-N] [SECAM]	Выбор подходящей настройки видео сигнала при подключении данного изделия к тюнеру TV.



Меню Избранное

Регистрация избранных пунктов меню в виде ярлыков позволяет быстро переходить к зарегистрированному экрану меню путем простого касания экрана [Избранное].

ПРИМЕЧАНИЕ

В меню Избранное может быть зарегистрировано до 12 элементов.



Создание ярлыка

- 1 Нажмите  и выберите .
- 2 Коснитесь значка звезды рядом с элементом меню.
Значок в виде звезды для выбранного меню будет закрашен.



СОВЕТ

Для отмены регистрации коснитесь значка в виде звезды в столбце меню еще раз.

Выбор ярлыка

- 1 Нажмите  и выберите .
- 2 Коснитесь .
- 3 Коснитесь пункта меню.

Удаление ярлыка

- 1 Нажмите  и выберите .
- 2 Коснитесь .
- 3 Коснитесь и удерживайте столбец меню избранного.
Выбранный пункт меню будет удален с экрана [Избранное].

СОВЕТ

Кроме того, ярлык можно удалить, если коснуться и удерживать зарегистрированный столбец меню.

Другие функции

Установка времени и даты

- 1 Коснитесь текущего времени на экране.
- 2 Коснитесь ▲ или ▼ для настройки даты и времени. Вы можете работать со следующими элементами: Год, месяц, дата, часы, минуты.

СОВЕТЫ

- Можно изменить формат отображения времени [12часов] или [24часа].
- Можно изменить формат отображения даты: День-месяц, месяц-день.

Изменение режима широкоформатного экрана

Можно установить режим экрана для экрана AV и файлов изображений.

- 1 Коснитесь кнопки режима отображения экрана.

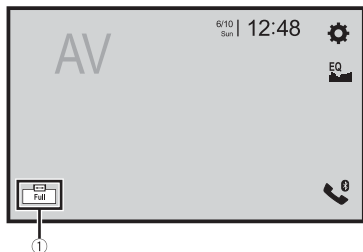

- | | |
|---|----------------------------------|
| ① | Кнопка режима отображения экрана |
|---|----------------------------------|

- 2 Коснитесь нужного режима.

[Full]	Отображение изображений 16:9 на весь экран без изменения соотношения сторон. ПРИМЕЧАНИЯ <ul style="list-style-type: none">• Изображения, отличные от 16:9 для DVD, могут отображаться во весь экран с изменением соотношения сторон.• Увеличение и отображение изображений источников USB с сохранением соотношения сторон исходного изображения.
[Zoom]	Увеличение изображений по вертикали.
[Normal]	Отображение изображений без изменения соотношения сторон 4:3. ПРИМЕЧАНИЯ <ul style="list-style-type: none">• Для источников USB соотношение сторон 4:3 может не отображаться.• Устройства, подключенные с помощью USB MTP, не поддерживаются.
[Trimming]	Изображение показывается на всем экране с неизменным соотношением сторон по горизонтали и вертикали. Если соотношение экрана отличается от формата изображения, оно может быть частично обрезано сверху/снизу или по бокам. ПРИМЕЧАНИЕ [Trimming] предназначен только для файлов изображений.

СОВЕТЫ

- Для каждого источника видеосигнала можно сохранить различные настройки.
- Если видео просматривается в широкоэкранный режим, не совпадающем с его исходным соотношением сторон, оно может отображаться по-другому.
- При просмотре в режиме [Zoom] видеоизображение может оказаться более зернистым.

ПРИМЕЧАНИЕ

Для файлов изображений можно выбрать либо [Normal], либо [Trimming] в широкоэкранный режим.

Восстановление настроек по умолчанию этого изделия

Можно восстановить значения по умолчанию или записанное содержимое до настроек по умолчанию из [Восст. настройки] в меню [Система] (стр. 36).

Apple CarPlay

Вы можете управлять приложениями iPhone с помощью таких жестов пальцами, как постукивание, перетаскивание, прокрутка и пролистывание на экране данного изделия.

Совместимые модели iPhone

iPhone 7, iPhone 7 Plus, iPhone SE, iPhone 6s, iPhone 6s Plus, iPhone 6, iPhone 6 Plus, iPhone 5s, iPhone 5c, iPhone 5

ПРИМЕЧАНИЕ

Совместимые жесты пальцами зависят от приложения для iPhone.

⚠ ПРЕДУПРЕЖДЕНИЕ

В некоторых случаях использование iPhone может быть нелегальным во время движения в некоторых юрисдикциях, поэтому вы должны соблюдать установленные правила. При возникновении вопросов относительно возможности использования какой-либо функции используйте ее только после остановки автомобиля. Любые функции разрешается использовать только безопасным образом в конкретных условиях вождения.

Использование функции Apple CarPlay

🔔 Важно

Apple CarPlay может быть недоступно в вашей стране или регионе. Подробную информацию о Apple CarPlay можно найти на следующем сайте: <http://www.apple.com/ios/carplay>

- Ответственность за содержание и функции совместимых приложений несут поставщики приложений App.
- В Apple CarPlay использование во время вождения ограничено функциями и содержанием, установленным поставщиками App.
- Apple CarPlay позволяет получать доступ к приложениям, отличным от указанных в списке, использование которых ограничено во время вождения.
- PIONEER НЕ НЕСЕТ ОТВЕТСТВЕННОСТЬ И ОТКАЗЫВАЕТСЯ ОТ ЛЮБОЙ ОТВЕТСТВЕННОСТИ ЗА ПРИЛОЖЕНИЕ И СОДЕРЖИМОЕ СТОРОННИХ ПОСТАВЩИКОВ (НЕ PIONEER), ВКЛЮЧАЯ БЕЗ ОГРАНИЧЕНИЙ ЛЮБЫЕ НЕТОЧНОСТИ И НЕПОЛНЫЕ ДАННЫЕ.

Настройка положения при вождении

Для обеспечения оптимального удобства использования Apple CarPlay настройте положение при вождении согласно автомобилю. Этот параметр будет применен в следующий раз при подключении к изделию устройства с поддержкой Apple CarPlay.

- 1 Нажмите кнопку .

- 2 Коснитесь , а затем .
- Появится экран настройки системы.

- 3 Коснитесь [Позиц. водителя].

- 4 Коснитесь этого элемента.

[Лев.]

Используется для автомобилей с левосторонним управлением.

[Прав]

Используется для автомобилей с правосторонним управлением.

Процедура запуска

- 1 Подключите устройство, совместимое с Apple CarPlay, к данному изделию с помощью USB.

- 2 Нажмите кнопку .

- 3 Коснитесь .

- 4 Коснитесь [Apple CarPlay].

- 5 Коснитесь значка Apple CarPlay на вкладке.

Появится экран приложения.

СОВЕТ

Вы можете использовать функцию Siri, нажав  после активации Apple CarPlay.

ПРИМЕЧАНИЯ

- Если подключено устройство, совместимое с Apple CarPlay, и отображается другой экран, коснитесь [Apple CarPlay] в главном меню, чтобы отобразить экран меню приложения.
- Подключение Bluetooth с устройством, совместимым с Apple CarPlay, будет автоматически отключено при включении Apple CarPlay. Если Apple CarPlay включено, будет возможно только аудиоподключение Bluetooth для устройств, отличных от подключенных с помощью Apple CarPlay.*
- Телефонная связь без снятия трубки по беспроводной технологии Bluetooth недоступна, если включено Apple CarPlay. Если Apple CarPlay включено во время вызова на мобильном телефоне, отличном от совместимого с Apple CarPlay, подключение Bluetooth будет отключено после завершения вызова.*
- См. iPod/iPhone с разъемом Lightning (стр. 54) для получения дополнительной информации о подключении устройства к изделию.

* AVH-Z5100BT

Регулировка громкости

Вы можете настроить громкость ведения отдельно от основной громкости звука при использовании Apple CarPlay.

- 1 При активации Apple CarPlay нажмите VOL (+/-).
На экране откроется меню громкости.

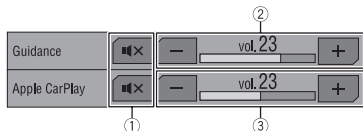

①	Коснитесь для выключения звука. Коснитесь снова для включения звука.
②	Коснитесь [+] / [-] для настройки громкости ведения.
③	Отображение громкости основного звука. Для настройки громкости основного звука нажмите VOL (+/-) на устройстве или коснитесь [+] / [-].

ПРИМЕЧАНИЕ

На четыре секунды отобразится меню громкости. Если меню исчезло, нажмите **VOL (+/-)** заново. Меню появится снова.

Android Auto™

Z5100BT

Вы можете управлять приложениями Android с помощью таких жестов пальцами, как постукивание, перетаскивание, прокрутка и пролистывание на экране данного изделия.

Поддерживаемые устройства Android

Требуется приложение Android Auto на Google Play и смартфон Android с Android 5.0 Lollipop или более поздней версией.

ПРИМЕЧАНИЯ

- Для [USB MTP] задано [Вык] для использования Android Auto (стр. 34).
- Поддерживаемые жесты пальцами зависят от приложения для смартфона.

⚠ ПРЕДУПРЕЖДЕНИЕ

В некоторых случаях использование смартфона может быть нелегальным во время движения в некоторых юрисдикциях, поэтому вы должны соблюдать установленные правила. При возникновении вопросов относительно возможности использования какой-либо функции используйте ее только после остановки автомобиля. Любые функции разрешается использовать только безопасным образом в конкретных условиях вождения.

Использование функции Android Auto

🔔 Важно



Android Auto может быть недоступно в вашей стране или регионе.

Для получения информации о Android Auto см. веб-сайт поддержки Google:
<http://support.google.com/androidauto>

- Ответственность за содержание и функции совместимых приложений несут поставщики приложений App.
- В Android Auto использование во время вождения ограничено функциями и содержимым, установленным поставщиками App.
- Android Auto позволяет получать доступ к приложениям, отличным от указанных в списке, использование которых ограничено во время вождения.
- PIONEER НЕ НЕСЕТ ОТВЕТСТВЕННОСТЬ И ОТКАЗЫВАЕТСЯ ОТ ЛЮБОЙ ОТВЕТСТВЕННОСТИ ЗА ПРИЛОЖЕНИЕ И СОДЕРЖИМОЕ СТОРОННИХ ПОСТАВЩИКОВ (НЕ PIONEER), ВКЛЮЧАЯ БЕЗ ОГРАНИЧЕНИЙ ЛЮБЫЕ НЕТОЧНОСТИ И НЕПОЛНЫЕ ДАННЫЕ.

Настройка положения при вождении

Для обеспечения оптимального удобства использования Android Auto настройте положение при вождении согласно автомобилю. Этот параметр будет применен в следующий раз при подключении к изделию устройства с поддержкой Android Auto.

- 1 Нажмите кнопку .
- 2 Коснитесь , а затем .

Появится экран настройки системы.

- 3 Коснитесь [Позиц. водителя].

- 4 Коснитесь этого элемента.

[Лев.]

Используется для автомобилей с левосторонним управлением.

[Прав]

Используется для автомобилей с правосторонним управлением.

Процедура запуска

- 1 Подключите устройство, совместимое с Android Auto™, к данному изделию с помощью USB.

- 2 Нажмите кнопку .

- 3 Коснитесь .

- 4 Коснитесь [Android Auto].

- 5 Коснитесь значка Android Auto на вкладке.

Появится экран приложения.

СОВЕТ

Вы можете использовать функцию распознавания голоса, нажав  после активации Android Auto.

ПРИМЕЧАНИЯ

- Когда устройство для Android Auto подключено к этому изделию, устройство также одновременно подключается к Bluetooth. Если пять устройств уже зарегистрированы, отобразится сообщение для подтверждения удаления зарегистрированного устройства. Если вы хотите удалить устройство, коснитесь [OK]. Если вы хотите удалить другое устройство, коснитесь [Настр-ки BT] и удалите устройства вручную (стр. 11).
- Если Android Auto включено во время вызова на мобильном телефоне, отличным от совместимого с Android Auto, подключение Bluetooth будет переключено на устройство, совместимое с Android Auto, после завершения вызова.
- См. Смартфон (устройство Android) (стр. 54) для получения дополнительной информации о подключении устройства к изделию.

Регулировка громкости

Вы можете настроить громкость ведения отдельно от основной громкости звука при использовании Android Auto.

- 1 При активации Android Auto нажмите VOL (+/-).

На экране откроется меню громкости.

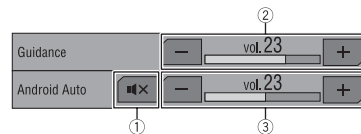

①	Коснитесь для выключения звука. Коснитесь снова для включения звука.
②	Коснитесь [+]/[-] для настройки громкости ведения.
③	Отображение громкости основного звука. Для настройки громкости основного звука нажмите VOL (+/-) на устройстве или коснитесь [+]/[-].

ПРИМЕЧАНИЕ

На четыре секунды отобразится меню громкости. Если меню исчезло, нажмите VOL (+/-) заново. Меню появится снова.

Настройка функции автозапуска

Если данная функция включена, Android Auto запустится автоматически после подключения устройства, совместимого с Android Auto, к данному изделию.

ПРИМЕЧАНИЕ

Android Auto автоматически запустится только при правильном подключении устройства, совместимого с Android Auto, к данному продукту.

- 1 Нажмите кнопку .

- 2 Коснитесь , а затем .

- 3 Коснитесь [Автозапуск Android Auto] для включения [Вкл.] или [Вык.].

Приложение для Apple CarPlay и Android Auto

Сообщения об ошибках

При возникновении проблем с данным изделием на дисплее появится сообщение об ошибке. Обратитесь к приведенной ниже таблице для идентификации проблемы, а затем предпримите предложенные действия по ее устранению. Если ошибка продолжает появляться, свяжитесь со своим дилером или с ближайшим центром обслуживания компании Pioneer.

Apple CarPlay

Попытка подключения к Apple CarPlay.

- Сбой связи, система выполняет попытку подключения.
- Подождите. Затем выполните действия ниже, если сообщение об ошибке не исчезает.
 - Перезапустите iPhone.
 - Отсоедините кабель от iPhone и через несколько секунд снова подключите iPhone.
 - Выключите (OFF) и затем снова включите (ON) зажигание.

Если сообщение об ошибке после этого все еще появляется, обратитесь за помощью к своему дилеру или в уполномоченный сервисный центр Pioneer.

Android Auto

Z5100BT

Работа Android Auto прекращена.

- Подключенное устройство несовместимо с Android Auto.
 - Убедитесь, что устройство совместимо с Android Auto.
- Сбой запуска Android Auto по нескольким причинам.
 - Отсоедините кабель от смартфона и через несколько секунд снова подключите смартфон.
 - Перезапустите смартфон.
 - Выключите (OFF) и затем снова включите (ON) зажигание.

Если сообщение об ошибке после этого все еще появляется, обратитесь за помощью к своему дилеру или в уполномоченный сервисный центр Pioneer.

- Установленное на изделии время неверное.
 - Убедитесь, что время установлено правильно.

Ошибка сопряжения Bluetooth. Выполните сопряжение телефона Android вручную.

- Сбой сопряжения Bluetooth по нескольким причинам.
 - Выполните сопряжение с устройством вручную.

Для использования Android Auto установите машину и проверьте Ваш смартфон.

- На экране устройства, совместимого с Android Auto, отображаются настройки по умолчанию, или изображения не выводятся с устройства, совместимого с Android Auto.
 - Припаркуйте автомобиль в безопасном месте и следуйте инструкциям на экране. Если сообщение об ошибке все равно отображается после выполнения инструкций на экране, переподключите устройство.

Подробная информация о подсоединенных устройствах iPod

- Компания Pioneer не несет ответственности за потерю данных с iPod, даже если эти данные были потеряны во время использования данного изделия. Позаботьтесь о регулярном создании резервной копии данных iPod.
- Не подвергайте iPod продолжительному воздействию прямых солнечных лучей. Это может привести к сбоям в работе iPod, вызванным высокой температурой.
- Не оставляйте iPod в местах воздействия высоких температур.
- Во время движения надежно фиксируйте iPod. Не допускайте падения iPod на пол, где он может застрять под педалями тормоза или акселератора.
- Подробнее см. руководство по эксплуатации iPod.

iOS

iOS является торговой маркой, право на торговую марку которой в США и определенных других странах принадлежит Cisco.

iPhone и iPod

Made for
 iPod  iPhone

“Made for iPod” и “Made for iPhone” означает, что электронный прибор был разработан с целью подключения определенно к iPod или iPhone соответственно и имеет сертификацию разработчика о соответствии с техническими характеристиками Apple. Apple не несет ответственности за работу данного устройства или его соответствие стандартам по технике безопасности или регулятивным нормам. Пожалуйста, обратите внимание, что использование данного прибора с iPod или iPhone может отрицательно сказываться на качестве беспроводной связи. iPhone, iPod, iPod classic, iPod nano и iPod touch являются торговыми знаками компании Apple Inc., зарегистрированными в США и других странах.

Lightning

Lightning является торговым знаком компании Apple Inc.



Apple CarPlay является торговым знаком компании Apple Inc. Использование логотипа Apple CarPlay означает, что пользовательский интерфейс автомобиля соответствует стандартам производительности Apple. Apple не несет ответственности за работу автомобиля или его соответствие стандартам по технике безопасности или регулятивным нормам. Пожалуйста, обратите внимание, что использование данного изделия с iPhone или iPod может отрицательно сказываться на качестве беспроводной связи.

Использование контента на основе приложения

Важно

Условия, необходимые для доступа с помощью данного изделия к услугам контента на основе приложения:

- На смартфон загружена последняя версия совместимого приложения связанного контента Pioneer для смартфона, доступного от провайдера услуг.
- Имеется действующая учетная запись у провайдера контентных услуг.
- Тарифный план смартфона.

Примечание. Если тарифный план для смартфона не предусматривает неограниченного использования данных, может взиматься дополнительная плата за доступ к контенту, связанному на основе приложения, через сети 3G, EDGE и/или LTE (4G).

- Соединение с Интернетом через сеть 3G, EDGE, LTE (4G) или Wi-Fi.
- Дополнительный кабель с адаптером Pioneer для подсоединения iPhone к данному изделию.

Ограничения:

- Доступ к контенту, связанному на основе приложения, будет зависеть от наличия покрытия сотовой сети и/или сети Wi-Fi, необходимой для подключения смартфона к сети Интернет.
- Доступность услуги может быть ограничена географическим регионом. Для получения дополнительной информации свяжитесь с провайдером услуги связанного контента.
- Возможность доступа данного изделия к связанному контенту может изменяться без уведомления и может зависеть от любой из следующих причин: проблемы совместимости с будущими версиями встроенного программного обеспечения смартфона; проблемы совместимости с будущими версиями приложений связанного контента для смартфона; изменениями или прекращением поддержки приложений связанного контента или услуг их провайдером.
- Компания Pioneer не несет ответственности за любые проблемы, которые могут возникнуть в результате использования неправильного или дефектного контента, связанного на основе приложения.
- Ответственность за содержание и функции совместимых приложений несут поставщики приложений App.
- В режиме Apple CarPlay и Android Auto функциональность системы во время управления автомобилем ограничена, а доступные функции определяются разработчиками App.

- Доступность функций режима Apple CarPlay и Android Auto определяется разработчиком App, а не компанией Pioneer.
- Режим Apple CarPlay и Android Auto обеспечивает доступ к приложениям, отличающимся от перечисленных (на которые распространяются ограничения во время управления автомобилем), однако степень использования содержания приложений определяется разработчиками App.

Подключение

Меры предосторожности

Ваше новое изделие и данное руководство

- Не используйте это изделие, любые приложения или дополнительную камеру заднего вида (в случае ее приобретения), если это может отвлечь ваше внимание от безопасного управления автомобилем. Всегда соблюдайте правила безопасного вождения и существующие правила дорожного движения. Если у вас возникли сложности с управлением этим изделием, остановитесь, припаркуйте автомобиль в безопасном месте и поставьте его на парковочный тормоз, прежде чем выполнить необходимые регулировки.
- Не устанавливайте это изделие в таких местах, где оно может (i) затруднять обзор водителю, (ii) ухудшить работу любых систем управления автомобилем или систем безопасности, включая подушки безопасности, кнопки аварийной сигнализации, или (iii) препятствовать возможности водителя безопасно управлять автомобилем. В некоторых случаях невозможно установить это изделие из-за типа автомобиля или формы его салона.

Важные меры безопасности

⚠ ПРЕДУПРЕЖДЕНИЕ

Компания Pioneer не рекомендует самостоятельно устанавливать это изделие. Это могут выполнить только специалисты по установке. Установка и настройка этого изделия должна производиться сервисными сотрудниками Pioneer, имеющими подготовку и опыт работы с мобильным электронным оборудованием. НЕ ОБСЛУЖИВАЙТЕ ЭТО ИЗДЕЛИЕ САМОСТОЯТЕЛЬНО. Установка или обслуживание этого изделия и подключение проводки могут подвергнуть вас риску поражения электрическим током и другим опасностям или повредить изделие. В таком случае гарантия становится недействительной.

Меры предосторожности перед подключением системы

⚠ ПРЕДУПРЕЖДЕНИЕ

Не предпринимайте каких-либо шагов относительно вмешательства в работу или отключения системы блокировки ручного тормоза, которая предназначена для вашей защиты. Вмешательство в работу или отключение системы блокировки

ручного тормоза может привести к серьезным травмам или гибели.

⚠ ВНИМАНИЕ

- Крепеж проводки должен выполняться с помощью кабельных хомутов или изоляционной ленты. Не оставляйте оголенные участки проводки.
- Запрещается напрямую соединять желтый провод системы с аккумуляторной батареей. В противном случае вибрация двигателя может вызвать повреждения изоляции в месте, где провод проходит от пассажирского салона к двигателю. В случае разрыва изоляции желтого провода и контакта с металлическими элементами может произойти короткое замыкание, которое приведет к серьезным повреждениям.
- Чрезвычайно опасно оставлять кабели намотанными на рулевую колонку или рычаг переключения передач. Обязательно устанавливайте это изделие, кабели и проводку таким образом, чтобы они не препятствовали управлению автомобилем.
- Убедитесь, что кабели и провода не препятствуют и не зацепляются за любые движущиеся детали автомобиля, особенно рулевое колесо, рычаг переключения передач, стояночный тормоз, направляющие выдвижного сиденья, двери или любые части управления автомобилем.
- Не прокладывайте проводку в зонах воздействия высокой температуры. При нагревании изоляция провода могут повредиться, что приведет к короткому замыканию или другим неисправностям и повреждению изделия.
- Не создавайте короткого замыкания между выводами. В противном случае это вызовет неполадки в работе защитной цепи (держателя плавкого

предохранителя, резистора-предохранителя, фильтра и т.д.).

- Запрещается подавать питание к другим электронным изделиям за счет удаления изоляции силового провода этого изделия и подключения к нему. В этом случае будет превышена предельно допустимая нагрузка по току для этого провода, что приведет к его перегреву.

Перед установкой этого изделия

- Используйте это изделие только с 12-вольтовой батареей и заземлением отрицательного полюса. Невыполнение этого условия может привести к возгоранию или неисправности.
- Во избежание короткого замыкания в электрической системе обязательно отсоедините кабель (-) батареи перед установкой.

Чтобы избежать повреждений

⚠ ПРЕДУПРЕЖДЕНИЕ

- При использовании выводов громкоговорителей на 4 канала, использовании громкоговорителей мощностью выше 50 Вт (максимальная входная мощность) и сопротивлением от 4Ω до 8Ω. Не используйте с данным устройством громкоговорители сопротивлением от 1Ω до 3Ω.
- Когда используется вывод на заднюю АС на 2Ω сабвуфера, используйте громкоговорители мощностью более 70 Вт (максимальная входная мощность).

*См. способы подключения для выбора способа подключения.

- Черный провод является заземляющим. Его заземление должно выполняться отдельно от заземления изделий, работающих под сильным током, например усилителей мощности. Запрещается заземлять несколько изделий вместе с помощью одного заземляющего провода. Например, любой усилитель мощности необходимо заземлять отдельно от этого изделия. Соединение заземляющих проводов может привести к возгоранию и/или повреждению изделий после разделения таких проводов.
- При замене плавкого предохранителя убедитесь, что новый предохранитель соответствует номинальной мощности, указанной на этом изделии.
- Система не может быть установлена в автомобиль, где отсутствует положение АСС (дополнительно) в переключателе зажигания.



Положение АСС



Положение АСС отсутствует

- Во избежание короткого замыкания обматывайте отсоединенный провод изоляционной лентой. Особенно важно заизолировать все неиспользуемые провода громкоговорителей. В противном случае это может привести к короткому замыканию.
- Информацию по вопросам подключения к этому изделию усилителя мощности и других

устройств см. в руководстве к подключаемому устройству.

- Графический символ  на изделии означает постоянный ток.

Внимание: синий/белый провод

- При включенном переключателе зажигания (АСС ON) сигнал управления проходит через синий/белый провод. Подключите его к терминалу пульта дистанционного управления системы усилителя мощности, терминалу управления реле автомобильной антенны или терминалу управления питанием усилителя мощности (макс. 300 мА 12 В пост. тока). Контрольный сигнал проходит по синему/белому проводу, даже если аудиисточник выключен.

Это изделие

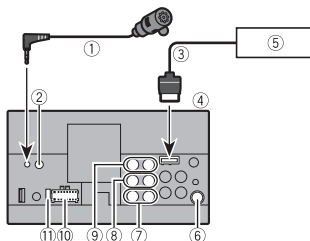

- 1 Микрофон 3 м
- 2 Проводной дистанционный вход
Можно подключить адаптер пульта дистанционного управления с жестким монтажом (продается отдельно).
- 3 Кабель RGB (входит в комплект поставки навигационной системы)

- 4 Это изделие
- 5 Навигационная система Pioneer
Обратитесь за помощью к своему дилеру, чтобы получить соединительный навигационный блок.

- 6 Гнездо антенны
- 7 Выход канала сабвуфера (STD)/выход низких частот (NW)
- 8 Вход заднего канала (STD)/выход средних частот (NW)
- 9 Выход переднего канала (STD)/выход высоких частот (NW)
- 10 Источник питания
- 11 Предохранитель (10 А)

Силовой шнур

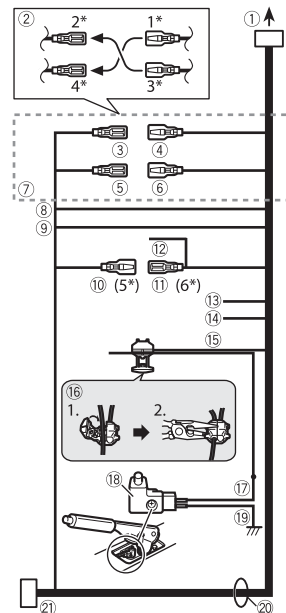

- 1 К источнику питания
- 2 Зависит от типа автомобиля, функция 2* и 4* могут различаться. В этом случае подключите 1* к 4* и 3* к 2*.
- 3 Желтый (2*)
Запасная деталь (или аксессуар)
- 4 Желтый (1*)
Подключение к клемме источника 12 В постоянного тока.
- 5 Красный (4*)
Аксессуар (или запасная деталь)
- 6 Красный (3*)

Подключение к клемме, управляемой переключателем зажигания (12 В пост. тока).

- ⑦ Соединяйте между собой одинаковые по цвету выводы.
- ⑧ Оранжевый/белый
К клемме переключения освещения.
- ⑨ Черный (заземление)
К корпусу (металл) автомобиля.
- ⑩ Синий/белый (5*)
Положение контакта разъема ISO будет отличаться в зависимости от типа автомобиля. Подключите 5* и 6*, если контакт 5 – тип управления антенной. В другом типе автомобиля никогда не соединяйте 5* и 6*.
- ⑪ Синий/белый (6*)
Подключение к клемме управления реле автомобильной антенны (макс. 300 мА 12 В пост. тока).
- ⑫ Синий/белый
Подключение к клемме управления системой усилителя мощности (макс. 300 мА 12 В пост. тока).
- ⑬ Фиолетовый/белый
Из двух электрических проводов, подключенных к задней лампе, подключите один, в котором изменяется напряжение при положении рычага переключения передач REVERSE (R). Данное подключение позволяет устройству распознавать движение автомобиля вперед или назад.
- ⑭ Желтый/черный
При использовании оборудования с функцией отключения звука подключите этот вывод к выводу "Audio Mute" на этом оборудовании. Если нет, оставьте вывод "Audio Mute" свободным.
- ⑮ Светло-зеленый
Используется для обнаружения состояния ON/OFF ручного тормоза. Этот вывод должен подключаться со

стороны подачи энергии выключателя ручного тормоза.

- ⑯ Способ подключения
Зажмите вывод (1), затем плотно зажмите с помощью острогубцев (2).
- ⑰ Сторона подачи энергии
- ⑱ Переключатель ручного тормоза
- ⑲ Сторона заземления
- ⑳ Провода громкоговорителей
Белый: Передний левый + или левый высокого диапазона +
Белый/черный: Передний левый – или левый высокого диапазона –
Серый: Передний правый + или правый высокого диапазона +
Серый/черный: Передний правый – или правый высокого диапазона –
Зеленый: Задний левый + или левый среднего диапазона +
Зеленый/черный: Задний левый – или левый среднего диапазона –
Фиолетовый: Задний правый + или правый среднего диапазона +
Фиолетовый/черный: Задний правый – или правый среднего диапазона –
- ㉑ Разъем ISO
В некоторых автомобилях может разделяться на два. В этом случае подключите оба разъема.

ПРИМЕЧАНИЯ

- Положение переключателя ручного тормоза зависит от модели автомобиля. Подробные сведения можно получить в руководстве владельца автомобиля или дилера.
- При подключении сабвуфера к этому изделию вместо заднего громкоговорителя верните выход заднего выхода к начальным настройкам. Выход канала сабвуфера этого изделия монофонический.
- При использовании сабвуфера 2 Ω, подключите сабвуфер к фиолетовому или фиолетовому/черному выводам этого изделия. Не подключайте ничего к

зеленому и зеленому/черному выводам.

Усилитель мощности (продаются отдельно)

Без внутреннего усилителя



Важно

Выводы громкоговорителей не используются, когда применяется это подключение.

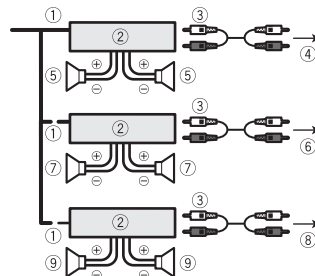

С внутренним усилителем



Важно

Сигналы переднего и заднего громкоговорителей (STD) или сигналы громкоговорителей среднего диапазона (NW) – выход от выводов громкоговорителей, когда используется это подключение.

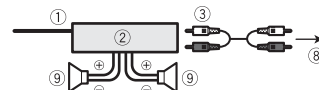

- ① Система дистанционного управления
Подключите к синему/белому кабелю.

- ② Усилитель мощности (продаются отдельно)
- ③ Подключите с помощью RCA-кабеля (продаются отдельно)
- ④ К заднему выходу (STD)
К выходу средних частот (NW)
- ⑤ Задний громкоговоритель (STD)
Громкоговоритель средних частот (NW)
- ⑥ К переднему выходу (STD)
К выходу высоких частот (NW)
- ⑦ Передний громкоговоритель (STD)
Громкоговоритель высоких частот (NW)
- ⑧ К выходу канала сабвуфера (STD)
К выходу низких частот (NW)
- ⑨ Сабвуфер (STD)
Громкоговоритель низких частот (NW)

ПРИМЕЧАНИЕ

Выберите соответствующий режим громкоговорителя: стандартный (STD) или сетевой режим (NW). Подробнее смотрите в Запуск устройства (стр. 8).

iPod/iPhone и смартфон

ПРИМЕЧАНИЯ

- Подробную информацию о подключении внешнего устройства с помощью кабеля, продаваемого отдельно, см. в руководстве по эксплуатации кабеля.
- Подробности по подключению, использованию и совместимости iPhone смотрите Подключение iPod/iPhone или смартфона для источника AV (стр. 19).
- Подробности по подключению и использованию смартфона смотрите в Подключении iPod/iPhone или смартфона для источника AV (стр. 19).

iPod/iPhone с разъемом Lightning

Подключение через порт USB

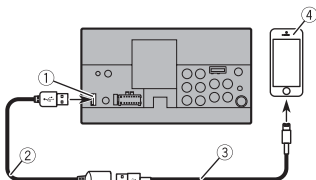

- 1 Порт USB
- 2 Кабель USB 1,5 м
- 3 Интерфейсный кабель USB для iPod/iPhone (CD-IU52) (продается отдельно)
- 4 iPhone с разъемом Lightning

iPhone с 30-штырьковым разъемом

Подключение через порт USB

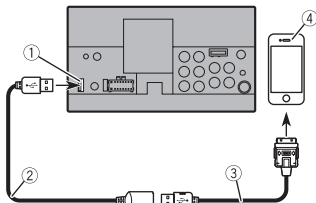

- 1 Порт USB

- 2 Кабель USB 1,5 м
- 3 Интерфейсный кабель USB для iPod/iPhone (CD-IU51) (продается отдельно)
- 4 iPhone с 30-штырьковым разъемом

Смартфон (устройство Android)

Подключение через порт USB

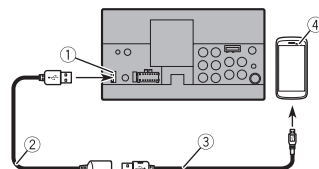

- 1 Порт USB
- 2 Кабель USB 1,5 м
- 3 USB - кабель микро-USB (тип USB A - микро-USB B) (поставляется с CD-MU200 (продается отдельно)) USB Кабель типа C (тип USB A - USB C) (поставляется с CD-CU50 (продается отдельно))
- 4 Смартфон

ПРИМЕЧАНИЕ

Длина типа USB A - кабель микро-USB B не может превышать 2 м, а тип USB A - USB C не может превышать 4 м согласно стандартам кабеля USB. При использовании кабеля, отличного от описанного выше, функция основного устройства может работать неверно.

Камера

О камере заднего вида

При использовании камеры заднего вида изображение заднего вида автоматически переключается с видео рычагом переключения передач в положение **REVERSE (R)**. Кроме того, режим **Поле зрения камеры** позволяет проверить ситуацию позади при движении автомобиля.

⚠ ПРЕДУПРЕЖДЕНИЕ

ИСПОЛЬЗУЙТЕ ВХОДНОЙ РАЗЪЕМ ТОЛЬКО ДЛЯ ПОДКЛЮЧЕНИЯ КАМЕРЫ ЗАДНЕГО ВИДА С ПЕРЕВЕРНУТЫМ ИЛИ ЗЕРКАЛЬНЫМ ИЗОБРАЖЕНИЕМ. ИСПОЛЬЗОВАНИЕ ДРУГИХ КАМЕР МОЖЕТ ПРИВЕСТИ К ТРАВМАМ ИЛИ ПОВРЕЖДЕНИЯМ.

⚠ ВНИМАНИЕ

- На экране может появиться перевернутое изображение.
- С помощью камеры заднего вида можно наблюдать за прицепами, а также при парковке задним ходом на ограниченном пространстве. Не используйте данную функцию для развлечения.
- Объекты в камере заднего вида могут казаться расположенными ближе или дальше, чем в действительности.
- Участок полноэкранных изображений, отображаемый при движении задним ходом, или наблюдение заднего вида автомобиля может незначительно отличаться.

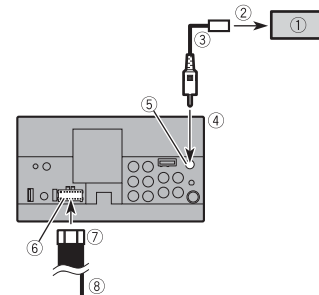

- 1 Камера заднего вида (ND-BC8) (продается отдельно)
- 2 К выходу видео
- 3 RCA-кабель (поставляется с ND-BC8)
- 4 Это изделие
- 5 Коричневый (**R.C IN**)
- 6 Источник питания
- 7 Силовой шнур
- 8 Фиолетовый/белый (**REVERSE-GEAR SIGNAL INPUT**)
См. Силовой шнур на стр. 52.

ПРИМЕЧАНИЯ

- Подключите только камеру заднего вида к **R.C IN**. Не подключайте любое другое оборудование.
- Чтобы использовать камеру заднего вида, необходимо провести некоторые настройки. Подробнее смотрите в [Настройки камеры] (стр. 34).

Внешний видеокomпонент и дисплей

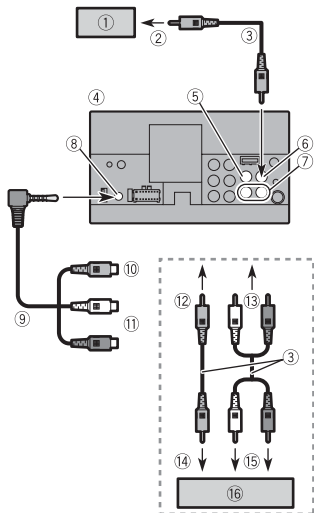

- ① Задний экран с гнездами RCA-входа
- ② К входу видео
- ③ RCA-кабели (продается отдельно)
- ④ Это изделие
- ⑤ Желтый (V IN)
- ⑥ Желтый (V OUT)
- ⑦ Красный, белый (R IN, L IN)
- ⑧ Вход AUX
- ⑨ Кабель с мини-гнездом AV (CD-RM10) (продается отдельно)
- ⑩ Желтый
- ⑪ Красный, белый
- ⑫ К желтому
- ⑬ К красному, белому

- ⑭ К выходу видео
- ⑮ К выходам аудио
- ⑯ Внешний видеокomпонент (продается отдельно)

ПРИМЕЧАНИЕ

Для использования внешнего видеокomпонента требуется настройка. Подробнее смотрите в Вход AV (стр. 32).

⚠ ПРЕДУПРЕЖДЕНИЕ

ЗАПРЕЩАЕТСЯ устанавливать задний экран в местах, с которых водитель может просматривать источник видеоизображения во время управления автомобилем.

Задний видеовыход этого изделия используется для подключения экрана, с помощью которого пассажиры, сидящие на задних сиденьях, могут просматривать видео.

Установка

Меры предосторожности перед установкой

⚠ ВНИМАНИЕ

- Запрещено устанавливать систему там или таким образом, где:
 - Она может нанести травму водителю или пассажирам в случае резкой остановки автомобиля.
 - Может препятствовать управлению водителем автомобиля, например, на полу напротив водительского сиденья, вблизи рулевого колеса или рычага переключения передач.
- Для обеспечения правильной установки следует использовать детали, входящие в комплект и соответственно указанным процедурам. Если какие-либо детали не поставляются с этим изделием, используйте совместимые детали соответственно указанным процедурам после проверки деталей дилером на совместимость. Если используются неоригинальные или несовместимые детали, это может привести к повреждениям внутренних деталей этого изделия или ослабить их крепление, в результате чего изделие может отделиться от панели крепления.
- Не устанавливайте это изделие в таких местах, где оно может (i) затруднять обзор водителю, (ii) ухудшить работу любых систем управления автомобилем или систем безопасности, включая подушки безопасности, кнопки аварийной

сигнализации, или (iii) препятствовать возможности водителя безопасно управлять автомобилем.

- Никогда не устанавливайте это изделие напротив или рядом с местом на приборной панели, двери или стойке, откуда будет осуществляться разворачивание подушек безопасности автомобиля. Обратитесь к руководству пользователя автомобиля для получения информации относительно мест разворачивания передних подушек безопасности.

Перед установкой

- Обратитесь к своему дилеру для получения информации о том, нужно ли для осуществления установки сверлить отверстия или вносить другие изменения в конструкцию автомобиля.
- Перед окончанием установки системы выполните временное соединение проводов, чтобы убедиться в правильности выполненных подключений и надлежащей работе системы.

Рекомендации по установке

- Запрещается устанавливать это изделие в местах, подвергающихся воздействию высоких температур или влажности, например в местах:
 - Ближайших к отопительным, вентиляционным отверстиям или диффузорам кондиционера.

- На которые падает прямой солнечный свет, например на поверхности приборной панели.
- На которые может падать дождь, например возле двери или на полу автомобиля.

- Устанавливайте это изделие горизонтально на поверхности, имеющей отклонение в пределах от 0 до 30 градусов (в пределах 5 градусов влево или вправо). Ненадлежащая установка блока на поверхности с наклоном, превышающим указанные отклонения, повышает вероятность возникновения ошибок при отображении местоположения автомобиля и может ухудшать характеристики отображения иным способом.

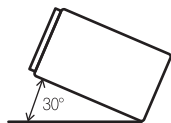

- Чтобы обеспечить надлежащее рассеивание тепла во время использования данного изделия, при выполнении установки следует убедиться, что позади задней панели оставлено достаточно свободного пространства, и свернуть все свободные кабели таким образом, чтобы они не блокировали вентиляционные отверстия.

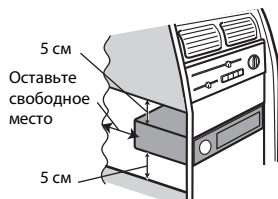

Перед установкой этого изделия

- 1 Снимите накладную рамку. Чтобы снять накладную рамку, потяните наружу ее верхнюю и нижнюю части.

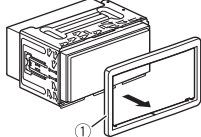

- 1 Накладная рамка
- 2 Вставьте прилагаемые ключи для извлечения с обеих сторон устройства до тех пор, пока они не защелкнутся на месте.
- 3 Потяните устройство из держателя.

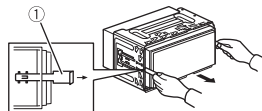

1 Ключ для извлечения

- 1 Вставьте держатель в приборную панель.

- 2 Зафиксируйте монтажную обойму, загнув металлические язычки (90°) с помощью отвертки.

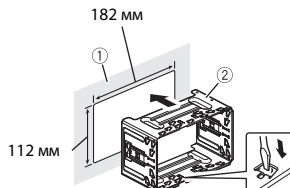

- 1 Приборная панель
- 2 Держатель

- 3 Установите это изделие в держатель.

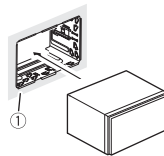

- 1 Приборная панель

- 4 Установите накладную рамку.

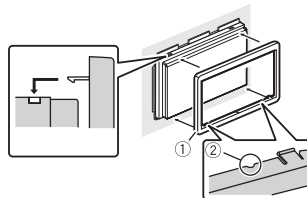

- 1 Накладная рамка
- 2 Паз

Установите накладную рамку таким образом, чтобы сторона с пазом была направлена вниз.

Установка с использованием боковых отверстий для винтов этого изделия

- 1 Установка этого изделия на заводской кронштейн для установки радиоблока. Расположите это изделие таким образом, чтобы отверстия для болтов совпадали с отверстиями для болтов на кронштейне, и затяните болты в трех точках с каждой стороны. Используйте либо винты со сферической головкой большого размера (5 мм × 9 мм), либо винты с плоской головкой (5 мм × 9 мм), в зависимости от формы отверстий для винтов на кронштейне.

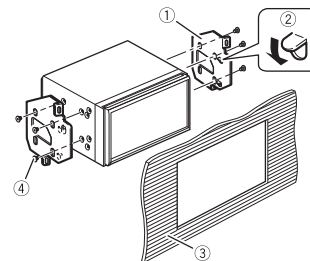
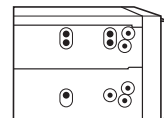

1 Заводской кронштейн для установки радиоблока

Установка с помощью держателя

- ② Если защелка препятствует установке, ее можно отогнуть вниз.
- ③ Приборная панель или консоль
- ④ Винт со сферической головкой большого размера или болт с плоской головкой
Используйте только винты, входящие в комплект поставки этого изделия.

Установка микрофона

- Установите микрофон в таком месте и на таком расстоянии, с которого легко будет восприниматься голос водителя.
- Убедитесь в том, что изделие выключено (ACC OFF) перед подключением микрофона.
- В некоторых моделях автомобилей длина кабеля микрофона может оказаться недостаточной для установки микрофона на солнцезащитный козырек. В этом случае установите микрофон на рулевую стойку.

Установка на солнцезащитный козырек

- 1 Проложите провод микрофона в паз.

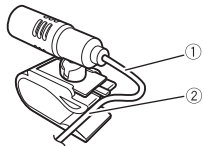

- ① Провод микрофона
- ② Паз

- 2 Закрепите зажим на солнцезащитный козырек.

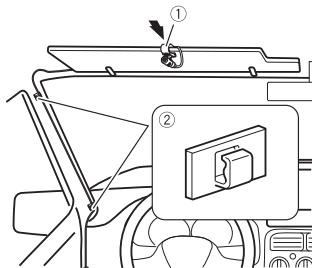

- ① Зажим микрофона
- ② Зажимы
Используйте продаваемые отдельно зажимы для крепления провода внутри автомобиля.

Устанавливайте микрофон на козырек, когда он находится в поднятом положении. Если солнцезащитный козырек находится в опущенном положении, голос водителя может не распознаваться.

Установка на рулевую колонку

- 1 Отсоедините подставку микрофона от зажима микрофона, передвигая подставку микрофона при нажатом лепестке.

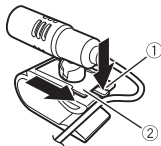

- ① Лепесток
- ② Подставка микрофона

- 2 Закрепите микрофон на рулевой колонке.

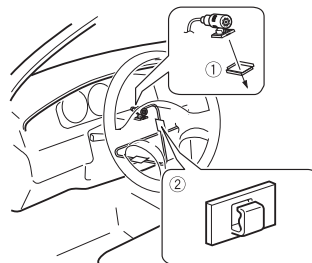

- ① Двусторонняя лента
- ② Зажимы
Используйте продаваемые отдельно зажимы для крепления провода внутри автомобиля.

ПРИМЕЧАНИЕ

Расположите ее на достаточном расстоянии от рулевого колеса.

Регулировка угла микрофона



Приложение

Поиск и устранение неисправностей

В случае возникновения проблем при эксплуатации навигационной системы обратитесь к этому разделу. Ниже перечислены наиболее часто встречающиеся проблемы вместе с их вероятными причинами и методами устранения. Если здесь не приведено решение вашей проблемы, свяжитесь с дилером или ближайшим уполномоченным сервисным центром компании Pioneer.

Типичные проблемы

Отображается черный экран, работа невозможна с помощью кнопок сенсорной панели.

- Включен режим [Power OFF].
 - Нажмите любую кнопку на данном изделии для выхода из режима.

Проблемы с AV-экраном

Воспроизведение с компакт-диска или DVD невозможно.

- Диск установлен в перевернутом положении.
 - Вставьте диск наклейкой вверх.
- Диск загрязнен.
 - Очистите диск.
- Диск имеет трещину или другое повреждение.
 - Вставьте обычный круглый диск.
- Файлы на диске записаны в неправильном формате.
 - Проверьте формат файлов.

- Диск данного формата не может быть воспроизведен.
 - Замените диск.
- Загруженный диск относится к типу, который не может быть воспроизведен данным изделием.
 - Проверьте тип диска.

На экране отображается предупреждение и видео не отображается.

- Провод стояночного тормоза не подключен или тормоз не задействован.
 - Правильно подсоедините провод стояночного тормоза и задействуйте стояночный тормоз.
- Включена блокировка стояночного тормоза.
 - Припаркуйте автомобиль в безопасном месте и задействуйте стояночный тормоз.

С подключенного оборудования не выводится видео.

- Выбрана неверная настройка [AV вход] или [AUX вход].
 - Исправьте настройки.

Возникают пропуски аудио или видео.

- Данное изделие не закреплено должным образом.
 - Надежно закрепите данное изделие.

Звук не воспроизводится. Громкость не увеличивается.

- Кабели подсоединены неправильно.
 - Правильно подсоедините кабели.
- Система находится в режиме паузы, замедленного или кадрового воспроизведения диска DVD-Video.
 - Во время паузы, замедленного или кадрового воспроизведения

диска DVD-Video вывод звука невозможен.

- Система находится в режиме паузы, ускоренного перемещения назад или вперед во время воспроизведения.
 - Для всех носителей, кроме музыкальных CD (CD-DA), воспроизведение звука во время ускоренного перемещения назад или вперед невозможно.

Отображается значок  и работа невозможна.

- Данная операция несовместима с конфигурацией видео.
 - Выполнение операции невозможно. (Например, на воспроизводимом диске DVD не записан такой угол просмотра, система звука, язык субтитров и т.д.)

Произвольное воспроизведение в режиме просмотра музыки невозможно при подключении USB-накопителя.

- Произвольное воспроизведение в режиме поиска музыки отменяется после выключения переключателя зажигания (ACC OFF).
 - Выберите снова режим поиска музыки и включите произвольное воспроизведение.

Изображение останавливается (приостанавливается) и работа с устройством невозможна.

- Не удается считать данные во время воспроизведения диска.
 - Остановите, а затем повторно запустите воспроизведение.

Изображение растянуто и имеет неверное соотношение сторон.

- Установленное соотношение сторон не соответствует выводимому изображению.

– Выберите настройку, соответствующую изображению.

Отображается сообщение о блокировке от детей и воспроизведение DVD невозможно.

- Включена защита от детей.
 - Выключите защиту от детей или измените ее уровень.

Невозможно отменить блокировку от детей для воспроизведения DVD.

- Неправильный код.
 - Введите правильный код.

Воспроизведение выполняется не с языком аудио и субтитров, выбранным в [Установки DVD].

- На воспроизводимом DVD-диске не записан звук или субтитры на языке, выбранном в [Установки DVD].
 - Переключение на выбранный язык невозможно, если язык, выбранный в [Установки DVD], не записан на диске.

Изображение нечеткое/искаженное и темное во время воспроизведения.

- На диске записан сигнал, запрещающий копирование. (Некоторые диски имеют такую функцию.)
 - Поскольку данное изделие совместимо с системой защиты от аналогового копирования, во время просмотра диска с таким типом сигнала защиты на некоторых дисплеях на изображении могут появиться горизонтальные полосы или другие искажения. Это не является признаком неисправности.

Работа с iPod невозможна.

- Устройство iPod не реагирует на команды.
 - Переподключите iPod с помощью кабеля интерфейса USB для iPod/iPhone.

- Установите новую версию программного обеспечения для iPod.
- Возникла ошибка.
 - Переподключите iPod с помощью кабеля интерфейса USB для iPod/iPhone.
 - Припаркуйте автомобиль в безопасном месте, а затем выключите зажигание (ACC OFF). После этого снова включите зажигание (ACC ON).
 - Установите новую версию программного обеспечения для iPod.
- Кабели подсоединены неправильно.
 - Правильно подсоедините кабели.

Звук с iPod не воспроизводится.

- При одновременном использовании соединений Bluetooth и USB направление вывода аудиосигналов может переключаться автоматически.
 - Воспользуйтесь iPod для изменения направления вывода аудиосигналов.

Проблемы с экраном телефона

Z5100BT

Набор невозможен, поскольку кнопки сенсорной панели набора неактивны.

- Телефон находится за пределами зоны обслуживания.
 - Повторите действие после возврата в зону обслуживания.
- Не удается установить соединение между мобильным телефоном и данным изделием.
 - Выполните соединения.
- Если при двух одновременно подключенных к этому изделию сотовых телефонах на первом телефоне выполняется набор номера, прием звонка или идет телефонный

разговор, то набрать номер на втором телефоне невозможно.

- По завершению работы с первым из двух сотовых телефонов переключитесь на второй телефон с помощью кнопки переключения устройств, а затем наберите номер.

Проблемы с экраном приложения

Отображается черный экран.

- При использовании приложения оно было остановлено со стороны смартфона.
 - Нажмите , чтобы открыть экран главного меню.
- Возможно, ОС смартфона ожидает операции на экране.
 - Остановите автомобиль в безопасном месте и проверьте экран смартфона.

Отображается экран, но работа невозможна.

- Возникла ошибка.
 - Припаркуйте автомобиль в безопасном месте, а затем выключите зажигание (ACC OFF). После этого снова включите зажигание (ACC ON).
 - При подключении устройства Android отсоедините соединение Bluetooth от данного изделия и переподключите его. (AVH-Z5100BT)

Смартфон не заряжается.

- Зарядка была прервана, поскольку температура смартфона возросла из-за продолжительного использования смартфона во время зарядки.
 - Отсоедините смартфон от кабеля и подождите, пока смартфон остынет.
- Было использовано больше мощности аккумуляторной батареи, чем получено во время зарядки.

– Проблема может быть решена путем остановки всех ненужных сервисов в смартфоне.

Звук из AppRadio Mode + устройства Android не выводится из динамиков устройства.

- В зависимости от устройства Android звук с AppRadio Mode + может не воспроизводиться из громкоговорителей этого изделия.
 - Выберите [Smartphone] в настройках [AppRadio Mode Sound] (стр. 34).

Сообщения об ошибках

При возникновении проблем с данным изделием на дисплее появится сообщение об ошибке. Обратитесь к приведенной ниже таблице для идентификации проблемы, а затем предпримите предложенные действия по ее устранению. Если ошибка продолжает появляться, свяжитесь со своим дилером или с ближайшим центром обслуживания компании Pioneer.

Общие

Ошибка усилителя

- Не удается управлять данным изделием, или же подключение динамиков неправильное; активирована схема защиты.
 - Проверьте подключение динамиков. Если сообщение не исчезает даже после выключения/включения двигателя, обратитесь за помощью к своему дилеру или в уполномоченный сервисный центр Pioneer.

Диск

Error-02-XX/FF-FF

- Диск загрязнен.
 - Очистите диск.
- Диск поцарапан.
 - Замените диск.
- Диск загружен в перевернутом положении.
 - Убедитесь, что диск загружен правильно.
- Имеется электрическая или механическая неисправность.
 - Нажмите кнопку RESET.

Диск другого региона

- Региональные коды диска и данного изделия не совпадают.
 - Замените DVD-диск диском с правильным региональным кодом.

Нет диска

- Воспроизведение диска такого типа с помощью данного изделия невозможно.
 - Замените диск на совместимый с данным изделием.

Воспр. невозможно

- Воспроизведение файла такого типа с помощью данного изделия невозможно.
 - Выберите файл, который можно воспроизвести.

Пропущ.

- Загруженный диск содержит файлы, защищенные системой DRM.
 - Защищенные файлы пропускаются.

Защита

- Все файлы на загруженном диске защищены системой DRM.
 - Замените диск.

ТЕМП

- Температура этого изделия находится за пределами нормального рабочего диапазона.
- Подождите, пока это изделие не вернется к нормальному рабочему диапазону температур.

Нет авторизации для воспроизведения DivX с защитой

- Регистрационный код DivX данного изделия не авторизован провайдером DivX VOD.

Видеоформат не поддерживается

- Частота смены кадров файла DivX превышает 30 кадров в сек.
- Выберите файл, который можно воспроизвести.

АУДИОФОРМАТ НЕ ПОДДЕРЖИВАЕТСЯ

- Файл такого типа не поддерживается данным изделием.
- Выберите файл, который можно воспроизвести.

Устройство памяти USB

Error-02-9X/-DX

- Ошибка связи.
- Выключите (OFF) и снова включите (ON) зажигание.
- Отсоедините устройство памяти USB.
- Поменяйте источник. Затем вернитесь к устройству памяти USB.

Воспр. невозможно

- Нет доступных для воспроизведения файлов на устройстве хранения USB.
- Убедитесь, что файлы на устройстве хранения USB совместимы с данным изделием.
- На подключенном устройстве памяти USB включена функция защиты.

- Чтобы отключить функцию защиты, следуйте инструкциям к устройству памяти USB.

Пропущ.

- Подключенное устройство памяти USB содержит файлы, защищенные системой DRM.
- Защищенные файлы пропускаются.

Защита

- Все файлы на подключенном устройстве памяти USB, защищены системой DRM.
- Замените устройство памяти USB.

Нет USB устройства

- Подключенное устройство памяти USB не поддерживается данным изделием.
- Отсоедините устройство и замените его на совместимое устройство памяти USB.

Проверьте USB

- Произошло короткое замыкание в USB-разъеме или USB-кабеле.
- Убедитесь, что USB-разъем или USB-кабель не зажаты и не повреждены.
- Подсоединенное устройство памяти USB потребляет ток, превышающий максимально допустимый ток.
- Отсоедините устройство памяти USB и не используйте его.
- Выключите зажигание (OFF), затем снова включите в положение ACC или ON, а затем подсоедините совместимое устройство памяти USB.

Ошибка источника

- Подключенный концентратор USB не поддерживается данным изделием.
- Подключите устройство памяти USB напрямую к данному изделию.

Нет отклика

- Устройство не распознает подключенное устройство памяти USB.
- Отсоедините устройство и замените его на другое устройство памяти USB.

USB был отсоединен для защиты устройства. Не подключайте повторно это USB устройство. Перезапустите устройство

- Произошло короткое замыкание в USB-разъеме или USB-кабеле.
- Убедитесь, что USB-разъем или USB-кабель не зажаты и не повреждены.
- Подсоединенное устройство памяти USB потребляет ток, превышающий максимально допустимый ток.
- Отсоедините устройство памяти USB и не используйте его.
- Выключите переключатель зажигания (OFF), затем снова включите в положение ACC или ON, а затем подсоедините совместимое устройство памяти USB.
- Произошло замыкание в интерфейсном USB-кабеле для iPod/iPhone.
- Убедитесь в том, что интерфейсный USB-кабель для iPod/iPhone или USB-кабель не зажат и не поврежден.

Нет авторизации для воспроизведения DivX с защитой

- Регистрационный код DivX данного изделия не авторизован провайдером DivX VOD.

АУДИОФОРМАТ НЕ ПОДДЕРЖИВАЕТСЯ

- Файл такого типа не поддерживается данным изделием.
- Выберите файл, который можно воспроизвести.

iPod

Error-02-6X/-9X/-DX

- Сбой iPod.
- Отсоедините кабель от iPod. Как только отобразится главное меню iPod, снова подсоедините кабель и выполните сброс iPod.

Error-02-67

- Старая версия прошивки iPod.
- Обновите версию iPod.

Bluetooth

Z5100BT

Error-10

- Отключилось питание модуля Bluetooth данного изделия.
- Выключите (OFF) и затем снова включите (ON) зажигание.

Если сообщение об ошибке после этого все еще появляется, обратитесь за помощью к своему дилеру или в уполномоченный сервисный центр Pioneer.

Обращение и уход за дисками

Использование дисков подразумевает соблюдение определенных основных мер предосторожности.

Встроенный привод и уход за ним

- Используйте только обычные круглые диски. Не используйте диски другой формы.
- Не используйте треснувшие, расколотые, деформированные или иным способом поврежденные диски,

- так как они могут повредить встроенный привод.
- Используйте 12-см диски. Не используйте 8-см диски или адаптеры для 8-см дисков.
 - При использовании дисков, допускающих печать на поверхности с наклейкой, изучите инструкции и предупреждения относительно таких дисков. В зависимости от диска его установка и извлечение могут быть недопустимы. Использование таких дисков может привести к повреждению данного оборудования.
 - Не прикрепляйте этикетки, не пишите и не наносите химические вещества на поверхности дисков.
 - Не наклеивайте на диски продаваемые отдельно наклейки или другие материалы.
 - Для очистки диска вытрите его мягкой тканью, перемещая ее от центра наружу.
 - Образование конденсата может вызвать временные неисправности в работе встроенного привода.
 - Воспроизведению диска могут препятствовать его характеристики, формат, записанные приложения, условия воспроизведения, хранения и т.д.
 - Толчки от неровностей дороги могут прерывать воспроизведение диска.
 - Перед использованием диска прочтите меры предосторожности по работе с ним.

Условия окружающей среды для воспроизведения диска

- При экстремально высоких температурах температурный предохранитель защитит данное изделие путем его автоматического отключения.

- Несмотря на продуманную конструкцию нашего изделия, вследствие механического износа, условий использования или хранения на поверхности диска могут возникнуть незначительные царапины, не влияющие на его рабочие характеристики. Такие царапины не являются признаком неисправности изделия. Они считаются обычным износом.

Воспроизводимые диски

DVD-Video



- DVD** является торговой маркой DVD Format/Logo Licensing Corporation.
- Воспроизведение дисков DVD-Audio невозможно. Данный DVD-привод может воспроизводить не все диски, имеющие маркировку, показанную выше.

CD



Диски, записанные в формате AVCHD

Данная система несовместима с дисками, записанными в формате AVCHD (усовершенствованный видеокодированный высокой четкости). Не вставляйте в привод диски в формате AVCHD. Если такие диски будут вставлены в привод, их, возможно, не удастся извлечь.

Воспроизведение двухстороннего диска

- Двухсторонние диски являются двойными дисками, одна сторона которых является записываемым CD-диском для записи звука, а другая записываемым DVD-диском для записи видео.
- Данное изделие может воспроизводить сторону DVD. Однако, поскольку сторона CD двухсторонних дисков является физически несовместимой с общим стандартом CD, данное изделие может не воспроизвести сторону CD.
- Частая загрузка и выгрузка двухстороннего диска может привести к появлению царапин на диске.
- Серьезные царапины могут привести к проблемам с воспроизведением на данном изделии. В некоторых случаях двухсторонний диск может застревать в слоте для загрузки диска и не будет извлекаться. Чтобы избежать этого, рекомендуется воздерживаться от использования двухсторонних дисков с данным изделием.
- Для получения более подробных сведений о двухсторонних дисках, пожалуйста, обратитесь к производителю.

Dolby Digital

Данное устройство выполнит внутреннее понижение сигналов Dolby Digital и звук будет выведен в стереофоническом режиме.

- Произведено по лицензии Dolby Laboratories. Dolby, Dolby Audio и символ двойного D являются торговыми марками Dolby Laboratories.



Подробная информация о воспроизводимых носителях информации

Совместимость

Общая информация о совместимости дисков

- Определенные функции данного изделия могут быть недоступны для некоторых дисков.
- Совместимость со всеми дисками не гарантируется.
- Воспроизведение дисков DVD-RAM невозможно.
- Диски могут не воспроизводиться, если они подверглись воздействию прямых солнечных лучей, высоких температур или хранились в автомобиле в ненадлежащих условиях.

Диски DVD-Video

- Воспроизведение дисков DVD-Video, имеющих несовместимые региональные коды, в данном DVD-

приводе невозможно. Региональный код плеера можно найти на корпусе этого изделия.

Диски DVD-R/DVD-RW/DVD-R SL (однослойные)/DVD-R DL (двухслойные)

- Воспроизведение нефинализированных дисков, записанных в Video-формате (видеорежиме), невозможно.
- Воспроизведение дисков, записанных в формате Video Recording (VR-режиме), невозможно.
- DVD-R DL (двухслойные), записанные с помощью метода записи Layer Jump, воспроизвести невозможно.
- Для получения подробной информации о режиме записи обратитесь к изготовителю носителя, записывающего устройства или программного обеспечения для записи.

Диски CD-R/CD-RW

- Воспроизведение нефинализированных дисков невозможно.
- Диски CD-R/CD-RW, записанные в устройстве для записи музыкальных CD или на компьютере, могут не воспроизводиться по причине характеристик диска, царапин или грязи на диске или грязи, царапин или конденсата на линзах встроенного привода.
- Диски, записанные на компьютере, могут не воспроизводиться в зависимости от записывающего устройства, программы для записи, их настроек и других внешних факторов.
- Выполните запись в правильном формате. (Для получения подробной информации обратитесь к изготовителю носителя, записывающего устройства или

программного обеспечения для записи.)

- Названия и другая текстовая информация, записанная на диске CD-R/CD-RW, может не отображаться на этом изделии (в случае звуковых данных (CD-DA)).
- Перед использованием диска прочтите меры предосторожности по работе с дисками CD-R/CD-RW.

Общая информация об устройстве памяти USB

- Не оставляйте устройство памяти USB в местах, подверженных воздействию высоких температур.
- В зависимости от используемого устройства памяти USB данное изделие может не распознать устройство или не воспроизвести записанные файлы надлежащим образом.
- Текстовая информация некоторых аудио- и видеофайлов может отображаться неверно.
- Используйте правильные расширения файлов.
- После запуска воспроизведения файлов на устройстве памяти USB со сложной иерархией папок возможна небольшая задержка.
- Операции могут варьироваться в зависимости от типа устройства памяти USB.
- Воспроизведение музыки с устройства памяти USB может быть невозможно из-за характеристик файла, размера файла, записанного приложения, среды воспроизведения, условий хранения и т.д.

Совместимость устройства памяти USB

- Чтобы узнать подробнее о совместимости устройства памяти USB с данным изделием, см. Технические характеристики (стр. 67).
- Протокол: bulk

- Устройство памяти USB нельзя подключать к этому изделию через концентратор USB.
- Устройство памяти USB, разбитое на разделы, не совместимо с этим изделием.
- Надежно прикрепите устройство памяти USB во время вождения. Не допускайте падения устройства памяти USB на пол, где оно может быть повреждено педалью газа или тормоза.
- Воспроизведение аудиофайлов, содержащих графические данные, может начинаться с незначительной задержкой.
- Некоторые устройства памяти USB, будучи подключенными к этому изделию, могут вызывать шум в радиоприемнике.
- Не подключайте в гнездо другие устройства, кроме устройства памяти USB.

Последовательность аудиофайлов на устройстве памяти USB. На устройстве памяти USB последовательность может отличаться от последовательности на устройстве памяти USB.

Использование руководств и дополнительной информации

- Это изделие несовместимо с картами Multi Media Card (MMC).
- Файлы, имеющие защиту авторского права, не воспроизводятся.

Общая информация о файлах DivX

Примечания, относящиеся только к DivX-файлам

- Надлежащее функционирование гарантируется только для DivX-файлов, загруженных с сайтов партнеров DivX. Несанкционированные DivX-файлы могут не функционировать надлежащим образом.

- Данное изделие может отображать файл DivX длительностью до 1 590 минут 43 секунд. Операции поиска свыше установленного времени запрещены.
- Подробнее о версиях видео в формате DivX, которое можно воспроизводить на данном устройстве, см. Технические характеристики (стр. 67).
- Подробную информацию о DivX можно найти на следующем сайте: <http://www.divx.com/>

Файлы субтитров DivX

- Можно использовать файлы субтитров в формате Srt с расширением ".srt".
- Для каждого файла DivX используется только один файл субтитров. Несколько файлов субтитров использоваться не могут.
- Файлы субтитров, имена которых до расширения совпадают с именем файла DivX, ассоциируются с файлом DivX. Последовательности символов до расширения должны точно совпадать. Однако если имеется только один файл DivX и один файл субтитров в одной папке, эти файлы ассоциируются даже в том случае, если имена не совпадают.
- Файл субтитров необходимо хранить в той же папке, что и файл DivX.
- Допускается использовать до 255 файлов субтитров. Файлы субтитров свыше этого количества не будут распознаны.
- В имени файла субтитров можно использовать до 64 символов, включая расширение. Если в имени файла используется больше 64 символов, такой файл может быть не распознан.
- Кодировка символов должна соответствовать стандарту ISO-8859-1. Использование символов, не соответствующих ISO-8859-1, может привести к искаженному отображению этих символов.

- Возможно искаженное отображение субтитров, если отображаемые символы в файле субтитров содержат контрольный код.
- Субтитры и видео в материалах с большей скоростью передачи данных могут синхронизироваться не полностью.
- Если множественные субтитры запрограммированы для отображения в течение короткого времени, например 0,1 секунды, такие субтитры могут не отображаться в установленное время.

Таблица совместимости носителей информации

Общие

- Максимальное время воспроизведения аудиофайла, хранящегося на диске: 60 ч
- Максимальное время воспроизведения аудиофайла, хранящегося на устройстве памяти USB: 7,5 ч (450 минут)

CD-R/-RW

Файловая система: ISO 9660 уровня 1 и 2, Romeo, Joliet
 Максимальное количество каталогов: без ограничений
 Максимальное количество папок: 700
 Максимальное количество файлов: 999
 Воспроизводимые типы файлов: MP3, WMA, AAC, DivX, MPEG1, MPEG2, MPEG4

DVD-R/-R SL/-R DL/DVD-RW

Файловая система: ISO 9660 уровня 1 и 2, Romeo, Joliet
 Максимальное количество папок: 700
 Максимальное количество файлов: 3 500
 Воспроизводимые типы файлов: MP3, WMA, AAC, DivX, MPEG1, MPEG2, MPEG4

Устройство памяти USB

Файловая система: FAT16/FAT32/NTFS

Максимальное количество каталогов: 8
 Максимальное количество папок: 1 500
 Максимальное количество файлов: 15 000
 Воспроизводимые типы файлов: MP3, WMA, AAC, WAV, FLAC, DivX, H.264, H.263, MPEG-2, MPEG-4, VC-1, FLV, MKV, JPEG, PNG, BMP

Поддержка MP3

- Вер. Версия 2.x тега ID3 имеет приоритет, если присутствуют версии 1.x и вер. 2.x.
- Это изделие не поддерживает следующие форматы: MP3i (интерактивный MP3), mp3 PRO, m3u плейлист

CD-R/-RW, DVD-R/-R SL/-R DL/DVD-RW

Расширение файла: .mp3
 Скорость передачи данных: от 8 кбит/с до 320 кбит/с (CBR), VBR
 Частота выборки: от 16 кГц до 48 кГц
 Тег ID3: Тег ID3 вер. 1.0, 1.1, 2.2, 2.3

Устройство памяти USB

Расширение файла: .mp3
 Скорость передачи данных: от 8 кбит/с до 320 кбит/с (CBR), VBR
 Частота выборки: От 8 кГц до 48 кГц
 Тег ID3: Тег ID3 вер. 1.0, 1.1, 2.2, 2.3, 2.4

Поддержка WMA

- Данное изделие не поддерживает следующие форматы: Windows Media™ Audio 9.2 Professional, Lossless, Voice

CD-R/-RW, DVD-R/-R SL/-R DL/DVD-RW

Расширение файла: .wma
 Скорость передачи данных: от 5 кбит/с до 320 кбит/с (CBR), VBR
 Частота выборки: От 8 кГц до 48 кГц

Устройство памяти USB

Расширение файла: .wma
 Скорость передачи данных: От 8 кбит/с до 320 кбит/с (CBR), VBR
 Частота выборки: от 32 кГц до 48 кГц

Поддержка WAV

- Частота выборки, отображенная на экране, может быть округлена.
- Воспроизведение WAV-файлов на дисках CD-R/-RW, DVD-R/-RW/-R SL/-R DL невозможно.

Устройство памяти USB

Расширение файла: .wav
 Формат: Linear PCM (LPCM)
 Частота выборки: От 16 кГц до 48 кГц

Поддержка AAC

- Данное изделие воспроизводит AAC-файлы, закодированные с помощью iTunes.

CD-R/-RW, DVD-R/-R SL/-R DL/DVD-RW

Расширение файла: .m4a
 Скорость передачи данных: от 8 кбит/с до 320 кбит/с (CBR)
 Частота выборки: от 11,025 кГц до 48 кГц

Устройство памяти USB

Расширение файла: .m4a
 Скорость передачи данных: от 16 кбит/с до 320 кбит/с (CBR)
 Частота выборки: От 8 кГц до 48 кГц

Поддержка FLAC

Устройство памяти USB

Расширение файла: .flac
 Частота выборки: от 8 кГц до 192 кГц

Поддержка DivX

- Данное изделие не поддерживает следующие форматы: формат DivX Ultra, файлы DivX без видеоданных, файлы DivX, закодированные с помощью аудиокодека LPCM (Linear PCM)
- В зависимости от состава информации о файле, например числа аудиопотоков, возможна небольшая задержка во время запуска воспроизведения на дисках.

- Если размер файла составляет более 4 ГБ, воспроизведение будет остановлено до его завершения.
- Содержимое файлов DivX может накладываться запрет на выполнение некоторых специальных операций.
- Файлы с большей скоростью передачи данных не всегда воспроизводятся корректно. Стандартная скорость передачи данных составляет 4 Мбит/с для CD и 10,08 Мбит/с для DVD.

CD-R/-RW, DVD-R/-R SL/-R DL/DVD-RW

Расширение файла: .avi/.divx
 Профиль (версия DivX): Home Theater Profile
 Максимальный размер изображения: 720 x 576 пикселей

Совместимость видеофайлов (USB)

- Файлы могут не воспроизводиться должным образом. Причиной этому может быть среда, в которой был создан файл, или содержимое файла.
- Это изделие несовместимо с передачей данных с пакетной записью.
- Данное изделие может распознавать до 32 символов, начиная с первого символа, включая расширение файла и название папки. В зависимости от площади изображения, данное изделие может попытаться воспроизвести их с уменьшенным размером шрифта. Однако максимальное число символов, которые могут быть воспроизведены, зависит от ширины каждого символа и от площади изображения.
- Последовательность выбора папок или других операций могут меняться в зависимости от программы кодировки или записи.
- Независимо от длительности пустого фрагмента между песнями оригинальной записи воспроизведение снятых аудиодисков

выполняется с незначительными паузами между песнями.

.avi

Формат: MPEG-4/DivX/H.264/H.263
Совместимый видеокодек: MPEG-4 (Simple Profile/Advanced Simple Profile)/DivX (Home Theater Profile)/H.264 (Base Line Profile/Main Profile/High Profile)/H.263 (Baseline Profile 0/3)
Максимальное разрешение: 1 920 × 1 080 пикселей (MPEG-4/H.264/H.263)
Максимальное разрешение: 720 × 576 пикселей (DivX)
Максимальная частота кадров: 30 кадров/с
• В зависимости от скорости передачи в битах воспроизведение файлов может быть невозможным.

.mp4

Формат: MPEG-4/H.264/H.263
Совместимый видеокодек: MPEG-4 (Simple Profile/Advanced Simple Profile)/H.264 (Base Line Profile/Main Profile/High Profile)/H.263 (Baseline Profile 0/3)
Максимальное разрешение: 1 920 × 1 080 пикселей
Максимальная частота кадров: 30 кадров/с
• В зависимости от скорости передачи в битах воспроизведение файлов может быть невозможным.

.3gp

Формат: H.263
Совместимый видеокодек: H.263 (Baseline Profile 0/3)
Максимальное разрешение: 1 920 × 1 080 пикселей
Максимальная частота кадров: 30 кадров/с
• В зависимости от скорости передачи в битах воспроизведение файлов может быть невозможным.

.mkv

Формат: MPEG-4/H.264/VC-1

Совместимый видеокодек: MPEG-4 (Simple Profile/Advanced Simple Profile)/H.264 (Base Line Profile/Main Profile/High Profile)/VC-1 (Simple Profile/Main Profile/Advanced Profile)

Максимальное разрешение:

1 920 × 1 080 пикселей
Максимальная частота кадров: 30 кадров/с

• В зависимости от скорости передачи в битах воспроизведение файлов может быть невозможным.

.mov

Формат: MPEG-4/H.264/H.263
Совместимый видеокодек: MPEG-4 (Simple Profile/Advanced Simple Profile)/H.264 (Base Line Profile/Main Profile/High Profile)/H.263 (Baseline Profile 0/3)
Максимальное разрешение: 1 920 × 1 080 пикселей
Максимальная частота кадров: 30 кадров/с
• В зависимости от скорости передачи в битах воспроизведение файлов может быть невозможным.

.flv

Формат: H.264
Совместимый видеокодек: H.264 (Baseline Profile/Main Profile/High Profile)
Максимальное разрешение: 1 920 × 1 080 пикселей
Максимальная частота кадров: 30 кадров/с
• В зависимости от скорости передачи в битах воспроизведение файлов может быть невозможным.

.m4v

Формат: MPEG-4/H.264/H.263
Совместимый видеокодек: MPEG-4 (Simple Profile/Advanced Simple Profile)/H.264 (Base Line Profile/Main Profile/High Profile)/H.263 (Baseline Profile 0/3)
Максимальное разрешение: 1 920 × 1 080 пикселей

Максимальная частота кадров: 30 кадров/с

• В зависимости от скорости передачи в битах воспроизведение файлов может быть невозможным.

.asf

Формат: VC-1
Совместимый видеокодек: VC-1 (Simple Profile/Main Profile/Advanced Profile)
Максимальное разрешение: 1 920 × 1 080 пикселей
Максимальная частота кадров: 30 кадров/с
• В зависимости от скорости передачи в битах воспроизведение файлов может быть невозможным.

.wmv

Формат: VC-1
Совместимый видеокодек: VC-1 (Simple Profile/Main Profile/Advanced Profile)
Максимальное разрешение: 1 920 × 1 080 пикселей
Максимальная частота кадров: 30 кадров/с
• В зависимости от скорости передачи в битах воспроизведение файлов может быть невозможным.

.divx

Формат: DivX
Совместимый видеокодек: DivX (Home Theater Profile)
Максимальное разрешение: 720 × 576 пикселей
Максимальная частота кадров: 30 кадров/с
• В зависимости от скорости передачи в битах воспроизведение файлов может быть невозможным.

Пример иерархической структуры

ПРИМЕЧАНИЕ

Это издание присваивает номера папкам. Пользователь не может присваивать номера папкам.

Bluetooth



Bluetooth® (слово и логотипы) является зарегистрированным товарным знаком и принадлежит компании Bluetooth SIG, Inc.; использование PIONEER CORPORATION этих товарных знаков разрешено соответствующей лицензией. Прочие товарные знаки и торговые наименования принадлежат соответствующим владельцам.

WMA

Windows Media – это зарегистрированная торговая марка или торговая марка Microsoft Corporation в США и/или других странах.
• В данном издлении используются технологии, принадлежащие корпорации Microsoft, которые не разрешается использовать или распространять без лицензии от Microsoft Licensing, Inc.

FLAC

© 2000-2009 Josh Coalson
© 2011-2013 Xiph.Org Foundation
Перераспределение и использование в исходных и двоичных формах с изменением и без него разрешается при соблюдении следующих условий:
– Перераспределение кода источника должно оставаться в силе
вышеупомянутое уведомлением об авторских правах, этот список условий и следующую оговорку об ограничении ответственности.

– Перераспределения в двучленной форме должны воспроизводить вышеупомянутое уведомление об авторских правах, этот список условий и следующую оговорку об ограничении ответственности в документации и/или других материалах, предоставляемых с задачей.

– Запрещается использовать название Xiph.org Foundation, а также имена его участников для утверждения или рекламы продуктов, созданных на основе этого программного обеспечения, без специального предварительного письменного разрешения.

ЭТО ПРОГРАММНОЕ ОБЕСПЕЧЕНИЕ ПРЕДОСТАВЛЯЕТСЯ ВЛАДЕЛЬЦАМИ АВТОРСКОГО ПРАВА И УЧАСТНИКАМИ НА УСЛОВИЯХ “КАК ЕСТЬ”, И ЛЮБЫЕ ЯВНЫЕ ИЛИ НЕЯВНЫЕ ГАРАНТИИ, В ТОМ ЧИСЛЕ (НО НЕ ОГРАНИЧИВАЯСЬ ИМИ), НЕЯВНЫЕ ГАРАНТИИ КОММЕРЧЕСКОЙ ЦЕННОСТИ И ПРИГОДНОСТИ ДЛЯ ОПРЕДЕЛЕННЫХ ЦЕЛЕЙ, НЕ ДАЮТСЯ. НИ В КАКОМ СЛУЧАЕ ФОНД ИЛИ ЕГО СОТРУДНИКИ НЕ НЕСУТ ОТВЕТСТВЕННОСТИ ЗА ПРЯМОЙ, КОСВЕННЫЙ, СЛУЧАЙНЫЙ, СПЕЦИАЛЬНЫЙ, ИСКЛЮЧИТЕЛЬНЫЙ УЩЕРБ (В ТОМ ЧИСЛЕ, ПРИОБРЕТЕНИЕ ЗАМЕНЯЕМЫХ ТОВАРОВ ИЛИ УСЛУГ, ПОТЕРЯ ИСПОЛЬЗОВАНИЯ, ДАННЫХ ИЛИ ПРИБЫЛИ; ИЛИ ПЕРЕРЫВ В ДЕЯТЕЛЬНОСТИ, НО НЕ ОГРАНИЧИВАЯСЬ ИМИ), ВЫЗВАННЫЙ И, СОГЛАСНО ЛЮБОЙ ТЕОРИИ ОТВЕТСТВЕННОСТИ, БУДЕТ ТО КОНТРАКТ, ОБЪЕКТИВНАЯ ОТВЕТСТВЕННОСТЬ ИЛИ ПРАВОНАРУШЕНИЯ (В ТОМ ЧИСЛЕ ХАЛАТНОСТЬ ИЛИ ИНОЕ), ВОЗНИКШИЙ В ЛЮБОМ СЛУЧАЕ В РЕЗУЛЬТАТЕ ИСПОЛЬЗОВАНИЯ ДАННОГО ПРОГРАММНОГО ОБЕСПЕЧЕНИЯ, ДАЖЕ

ЕСЛИ РАССМОТРЕНА ВОЗМОЖНОСТЬ ТАКОГО УЩЕРБА

DivX



Устройства DivX® Home Theater Certified протестированы на обеспечение высокого качества при воспроизведении видео на DivX Home Theater (включая.avi, .divx). Логотип DivX означает свободу воспроизведения ваших любимых видео. DivX®, DivX Certified® и связанные логотипы являются торговыми марками DivX, LLC и используются по лицензии. Данное устройство DivX Certified® позволяет воспроизводить видеофайлы DivX® Home Theater до 576p (включая .avi, .divx). Загрузите бесплатное программное обеспечение с www.divx.com для создания, воспроизведения и потоковой передачи цифрового видео.

AAC

AAC – это аббревиатура термина Advanced Audio Coding (Усовершенствованное копирование аудиофайлов). Относится к стандарту технологии сжатия аудио, используемому в форматах MPEG-2 и MPEG-4. Для кодировки AAC-файлов можно использовать несколько приложений, от которых будут зависеть форматы файлов и расширения. Данное устройство воспроизводит AAC-файлы, закодированные с помощью iTunes.

Google™, Google Play, Android

Google, Google Play, Android и Android Auto являются торговыми марками Google Inc.

MIXTRAX

MIXTRAX является торговой маркой PIONEER CORPORATION.

Подробная информация о подсоединенных устройствах iPod

- Компания Pioneer не несет ответственности за потерю данных с iPod, даже если эти данные были потеряны во время использования данного изделия. Позаботьтесь о регулярном создании резервной копии данных iPod.
- Не подвергайте iPod продолжительному воздействию прямых солнечных лучей. Это может привести к сбоям в работе iPod, вызванным высокой температурой.
- Не оставляйте iPod в местах воздействия высоких температур.
- Во время движения надежно фиксируйте iPod. Не допускайте падения iPod на пол, где он может застрять под педалями тормоза или акселератора.
- Подробнее см. руководство по эксплуатации iPod.

iPhone и iPod



“Made for iPod” и “Made for iPhone” означает, что электронный прибор был разработан с целью подключения определено к iPod или iPhone соответственно, и имеется сертификация разработчика о соответствии с техническими характеристиками Apple. Apple не несет ответственности за работу данного устройства или его соответствие со стандартами по технике безопасности или регулятивными нормами. Пожалуйста, обратите внимание, что использование данного прибора с iPod или iPhone может отрицательно сказываться на качестве беспроводной связи. iPhone, iPod, iPod classic, iPod nano и iPod touch являются товарными знаками компании Apple Inc., зарегистрированными в США и других странах.

Lightning

Lightning является торговым знаком компании Apple Inc.

App Store

App Store является знаком обслуживания Apple Inc.

iOS

iOS является торговой маркой, право на торговую марку которой в США и определенных других странах принадлежит Cisco.

iTunes

iTunes является торговой маркой компании Apple Inc., зарегистрированной в США и других странах.

Apple Music

Apple Music является торговым знаком компании Apple Inc., зарегистрированной в США и других странах.

Использование контента, связанного на основе приложения

Важно

Условия, необходимые для доступа с помощью данного изделия к услугам контента на основе приложения:

- На смартфон загружена последняя версия совместимого приложения связанного контента Pioneer для смартфона, доступного от провайдера услуг.
- Имеется действующая учетная запись у провайдера контентных услуг.
- Тарифный план смартфона.
Примечание. Если тарифный план для смартфона не предусматривает неограниченного использования данных, может взиматься дополнительная плата за доступ к контенту, связанному на основе приложения, через сети 3G, EDGE и/или LTE (4G).
- Соединение с Интернетом через сеть 3G, EDGE, LTE (4G) или Wi-Fi.

- Дополнительный кабель с адаптером Pioneer для подсоединения iPhone к данному изделию.

Ограничения:

- Доступ к контенту, связанному на основе приложения, будет зависеть от наличия покрытия сотовой сети и/или сети Wi-Fi, необходимой для подключения смартфона к сети Интернет.
- Доступность услуги может быть ограничена географическим регионом. Для получения дополнительной информации свяжитесь с провайдером услуги связанного контента.
- Возможность доступа данного изделия к связанному контенту может изменяться без уведомления и может зависеть от любой из следующих причин: проблемы совместимости с будущими версиями встроенного программного обеспечения смартфона; проблемы совместимости с будущими версиями приложений связанного контента для смартфона; изменениями или прекращением поддержки приложений связанного контента или услуг их провайдером.

Примечание о просмотре видео

Помните, что использование данной системы для коммерческого или публичного просмотра может представлять собой нарушение авторских прав, защищенных законодательством об авторском праве.

Примечание о просмотре DVD-Video

В данном изделии реализована технология защиты авторских прав, защищенная патентами США и другими правами на интеллектуальную собственность, принадлежащую Rovi Corporation. Обратный инжиниринг и дисассемблирование запрещены.

Примечание об использовании файлов MP3

В комплект данного изделия входит лицензия только для частного или некоммерческого использования, и лицензия не предусматривает использование данного изделия в коммерческих целях (т.е. с целью получения прибыли), для радиотрансляции в режиме реального времени (наземной, спутниковой, кабельной и/или с помощью других средств), передачи/потокового воспроизведения через Интернет, внутренние сети и/или другие сети или сети распределения электронного содержания, например приложения платного аудиовоспроизведения или аудиопрограммы по запросу. Для данного использования требуется отдельная лицензия. Подробную информацию можно получить на сайте <http://www.mp3licensing.com>.

Надлежащее использование экрана LCD

Обращение с экраном LCD

- Если экран LCD подвергается длительному воздействию прямых солнечных лучей, он нагревается, что может привести к повреждению самого экрана LCD. Если данное изделие не используется, сократите до минимума воздействие прямых солнечных лучей на ЖК-экран.
- Экран LCD следует использовать в диапазоне температур, согласно Техническим характеристикам на стр. 67.
- Не используйте экран LCD при температурах выше или ниже диапазона рабочей температуры, поскольку это может привести к нарушению нормальной работы экрана LCD и его повреждению.
- Для повышения различимости в автомобиле экран LCD не оснащен защитным покрытием. Не прикладывайте излишнее усилие при нажатии на экран, поскольку это может привести к его повреждению.
- Не толкайте экран LCD, поскольку это может привести к появлению на нем царапин.
- Ни в коем случае не прикасайтесь к экрану LCD ничем кроме пальцев во время использования функций сенсорной панели. Это может привести к появлению царапин на экране LCD.

Жидкокристаллический (LCD) экран

- Если экран LCD расположен рядом с вентиляционным отверстием кондиционера, убедитесь, что выходящий из кондиционера воздух не дует на экран. Теплый воздух из обогревателя может повредить экран LCD, а холодный воздух может привести к образованию влаги внутри данного изделия, что также может привести к повреждениям.
- На экране LCD могут появиться небольшие черные или белые точки (яркие точки). Это является свойством экрана LCD и не указывает на неисправность.
- Если экран LCD подвергается воздействию прямых солнечных лучей, изображение на нем будет трудноразличимо.
- При использовании сотового телефона антенна должна находиться на максимальном расстоянии от экрана LCD, чтобы предотвратить помехи видеосигнала в виде пятен и цветных полос.

Уход за экраном LCD

- При устранении пыли или очистке экрана LCD сначала выключите данное изделие, а затем очистите экран сухой мягкой тканью.
- Протирая экран LCD, не царапайте его поверхность. Не используйте агрессивные или абразивные чистящие вещества.

Светодиодная подсветка LED

Светоизлучающий диод используется внутри дисплея для подсветки экрана LCD.

- При низких температурах использование светодиодной подсветки LED может увеличить время задержки изображения и ухудшить качество изображения из-за характеристик экрана LCD. Качество изображения улучшится при увеличении температуры.
- Срок службы светодиодной подсветки LED составляет более 10 000 часов. Однако он может уменьшиться в случае эксплуатации при высоких температурах.
- В конце срока службы светодиодной подсветки LED экран станет более тусклым и изображение больше не будет видимым. В этом случае обратитесь к своему дилеру или в ближайший уполномоченный сервисный центр Pioneer.

Серийный номер

На этом рисунке показана информация о месяце и годе изготовления устройства.

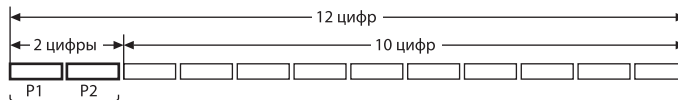

Дата изготовления оборудования

P1 - Год изготовления

Год	2001	2002	2003	2004	2005	2006	2007	2008	2009	2010
Символ	A	B	C	D	E	F	G	H	I	J

Год	2011	2012	2013	2014	2015	2016	2017	2018	2019	2020
Символ	K	L	M	N	O	P	Q	R	S	T

P2 - Месяц изготовления

Месяц	1	2	3	4	5	6	7	8	9	10	11	12
Символ	A	B	C	D	E	F	G	H	I	J	K	L

Технические характеристики

Общие

Номинальный источник питания:

14,4 В пост. тока (от 10,8 В до 15,1 В допустимое значение)

Система заземления:

Отрицательный тип

Максимальный потребляемый ток:

10,0 А

Размеры (Ш × В × Г):

(AVH-Z5100BT)

DIN

Корпус:

178 мм × 100 мм × 157 мм

Передняя часть:

188 мм × 118 мм × 23 мм

D

Корпус:

178 мм × 100 мм × 164 мм

Передняя часть:

171 мм × 97 мм × 16 мм

(AVH-Z1100DVD)

DIN

Корпус:

178 мм × 100 мм × 157 мм

Передняя часть:

188 мм × 118 мм × 12 мм

D

Корпус:

178 мм × 100 мм × 164 мм

Передняя часть:

171 мм × 97 мм × 5 мм

Вес:

(AVH-Z5100BT)

1,8 кг

(AVH-Z1100DVD)

1,5 кг

Дисплей

Размер экрана/соотношение сторон:
(AVH-Z5100BT)

ширина 6,94 дюймов/16:9 (видимая площадь экрана: 156,24 мм × 81,605 мм)
(AVH-Z1100DVD)
ширина 6,2 дюймов/16:9 (видимая площадь экрана: 137,52 мм × 77,232 мм)

Пиксели:

(AVH-Z5100BT)
1 209 600 (2 520 × 480)
(AVH-Z1100DVD)
1 152 000 (2 400 × 480)

Метод отображения:

Активное управление матрицей TFT

Система цветности:

Поддержка PAL/NTSC/PAL-M/PAL-N/SECAM

Устойчивый диапазон температур:

от -10 °C до +60 °C (питание выключено)

Аудио

Максимальная выходная мощность:

- 50 Вт × 4 кан./4 Ω
- 50 Вт × 2 кан./4 Ω + 70 Вт × 1 кан./2 Ω (для сабвуфера)

Номинальная выходная мощность:

22 Вт × 4 (от 50 Гц до 15 кГц, 5 % КНИ, 4 Ω НАГРУЗКА, задействованы оба канала)

Сопrotивление нагрузки:

4 Ω (от 4 Ω до 8 Ω [2 Ω для 1 канала] допустимое значение)

Уровень выходного сигнала

предварительного выхода (макс.): 4,0 В
Эквалайзер (13-полосный графический эквалайзер):

Частота:

50 Гц/80 Гц/125 Гц/200 Гц/315 Гц/500 Гц/800 Гц/1,25 кГц/2 кГц/3,15 кГц/5 кГц/8 кГц/12,5 кГц

Усиление: ±12 дБ (2 дБ/шаг)

<Стандартный режим>

ФВЧ:

Крутизна затухания:

-6 дБ/окт., -12 дБ/окт., -18 дБ/окт., -24

Частота:

25 Гц/31,5 Гц/40 Гц/50 Гц/63 Гц/80 Гц/100 Гц/125 Гц/160 Гц/200 Гц/250 Гц

Крутизна затухания:

-6 дБ/окт., -12 дБ/окт., -18 дБ/окт., -24 дБ/окт., ВЫКЛ

Сабвуфер/LPF:

Частота:

25 Гц/31,5 Гц/40 Гц/50 Гц/63 Гц/80 Гц/100 Гц/125 Гц/160 Гц/200 Гц/250 Гц

Крутизна затухания:

-6 дБ/окт., -12 дБ/окт., -18 дБ/окт., -24 дБ/окт.,

-30 дБ/окт., -36 дБ/окт., ВЫКЛ

Усиление:

от +10 дБ до -24 дБ (1 дБ/шаг)

Фаза: Нормальная/Обратная

Временные задержки:

шаг от 0 до 140 (2,5 см/шаг)

Подъем ЧХ нижних звуковых частот:

Усиление: от +12 дБ до 0 дБ

Уровень громкости громкоговорителя:

от +10 дБ до -24 дБ (1 дБ/шаг)

<Сетевой режим>

ФВЧ (Высокие):

Частота:

1,25 кГц/1,6 кГц/2 кГц/2,5 кГц/3,15 кГц/4 кГц/5 кГц/6,3 кГц/8 кГц/10 кГц/12,5 кГц

Крутизна затухания:

-6 дБ/окт., -12 дБ/окт., -18 дБ/окт., -24 дБ/окт.

ФВЧ (Средний):

Частота:

25 Гц/31,5 Гц/40 Гц/50 Гц/63 Гц/80 Гц/100 Гц/125 Гц/160 Гц/200 Гц/250 Гц

Крутизна затухания:

-6 дБ/окт., -12 дБ/окт., -18 дБ/окт., -24 дБ/окт., ВЫКЛ

LPF (Средний):

Частота:

1,25 кГц/1,6 кГц/2 кГц/2,5 кГц/3,15 кГц/4 кГц/5 кГц/6,3 кГц/8 кГц/10 кГц/12,5 кГц

дБ/окт., -30 дБ/окт., -36 дБ/окт., ВЫКЛ

Сабвуфер:

Частота:

25 Гц/31,5 Гц/40 Гц/50 Гц/63 Гц/80 Гц/100 Гц/125 Гц/160 Гц/200 Гц/250 Гц

Крутизна затухания:

-12 дБ/окт., -18 дБ/окт., -24 дБ/окт., -30 дБ/окт., -36 дБ/окт., ВЫКЛ

Усиление:

от +10 дБ до -24 дБ (1 дБ/шаг)

Фаза: Нормальная/Обратная

Временные задержки:

шаг от 0 до 140 (2,5 см/шаг)

Подъем ЧХ нижних звуковых частот:

Усиление: от +12 дБ до 0 дБ

Уровень громкости громкоговорителя:

от +10 дБ до -24 дБ (1 дБ/шаг)

Привод DVD

Система:

DVD-V, VCD, CD, MP3, WMA, AAC, DivX, проигрыватель MPEG

Читаемые диски:

DVD-VIDEO, VIDEO-CD, CD, CD-R, CD-RW, DVD-R, DVD-RW, DVD-R DL

Региональный код: 5

Формат сигнала:

Частота выборки:

8 кГц/16 кГц/32 кГц/44,1 кГц/48 кГц

Разрядность квантования:

16 бит/20 бит/24 бит; Linear

Амплитудно-частотная характеристика:

от 5 Гц до 22 000 Гц (с DVD, при частоте выборки 48 кГц)

Отношение сигнал-шум:

91 дБ (1 кГц) (радиосеть IHF-A) (уровень RCA)

Уровень выходного сигнала:

Видео:

1.0 В p-p/75 Ω (±0,2 В)

Число каналов: 2 (стерео)

Формат декодирования MP3:

MPEG-1, 2 и 2.5 Audio Layer 3

Формат декодирования WMA:

версии 7, 7.1, 8, 9, 9.1, 9.2 (2 кан. аудио) (Windows Media Player)

Формат декодирования AAC:

MPEG-4 AAC (только кодировка iTunes):

.m4a (версия 12.5 и более ранняя)

Формат декодирования DivX:

Home Theater версии 3, 4, 5.2, 6 (кроме Ultra и HD):
.avi, .divx

Формат декодирования видео MPEG:

MPEG-1, MPEG-2, MPEG-4 (часть 2), MS-MPEG-4 (версия 3)

USB

Стандартная характеристика USB:

USB 1.1, USB 2.0 полная скорость, USB 2.0 высокая скорость

Максимальный ток: 1,5 А

USB Класс:

MSC (Mass Storage Class), MTP (Media Transfer Protocol)

Файловая система: FAT16, FAT32, NTFS

<USB-аудио>

Формат декодирования MP3:

MPEG-1, 2 и 2.5 Audio Layer 3

Формат декодирования WMA:

версии 7, 7.1, 8, 9, 10, 11, 12 (2 кан. аудио) (Windows Media Player)

Формат декодирования AAC:

MPEG-4 AAC (только кодировка iTunes) (версия 12.5 и более ранняя)

Формат декодирования FLAC:

версии 1.3.0 (Free Lossless Audio Codec)

Формат сигнала WAV (только режим

MSC):

Linear PCM

Частота выборки:

Linear PCM:

16 кГц/22,05 кГц/24 кГц/32 кГц/44,1 кГц/48 кГц

<USB-изображение>

Формат декодирования JPEG (только режим

MSC):

.jpeg, .jpg, .jpe

Дискретизация пикселей: 4:2:2, 4:2:0

Размер декодирования:

МАКС.: 8 192 (В) × 7 680 (Ш)

МИН.: 32 (В) × 32 (Ш)

Формат декодирования PNG (только режим MSC):

.png

Размер декодирования:

МАКС.: 720 (В) × 576 (Ш)

МИН.: 32 (В) × 32 (Ш)

Формат декодирования BMP (только режим MSC):

.bmp

Размер декодирования:

МАКС.: 1 920 (В) × 936 (Ш)

МИН.: 32 (В) × 32 (Ш)

<USB-видео>

Формат декодирования видео H.264:

Base Line Profile, Main Profile, High Profile

Формат декодирования видео H.263:

Base Line Profile 0/3

Формат декодирования видео VC-1:

Simple Profile, Main Profile, Advanced Profile

DivX:

Home Theater

Формат декодирования видео MPEG4:

Simple Profile, Advanced Simple Profile

Формат декодирования видео MPEG2:

Main Profile

Bluetooth

(AVH-Z5100BT)

Версия:

Bluetooth сертификация 4.1

Выходная мощность:

+4 дБм макс. (Класс мощности 2)

Диапазон частот:

от 2 400 МГц до 2 483,5 МГц

Тюнер FM

Диапазон частот:

от 87,5 МГц до 108 МГц

Полезная чувствительность:

12 dBf (1,1 мкВ/75 Ω, моно, сигнал/шум: 30 дБ)

Отношение сигнал-шум:

72 дБ (радиосеть IEC-A)

Тюнер MW

Диапазон частот:

от 531 кГц до 1 602 кГц (9 кГц)

Полезная чувствительность:

28 мкВ (сигнал/шум: 20 дБ)

Отношение сигнал-шум:

62 дБ (радиосеть IEC-A)

Тюнер LW

Диапазон частот:

от 153 кГц до 281 кГц

Полезная чувствительность:

30 мкВ (сигнал/шум: 20 дБ)

Отношение сигнал-шум:

62 дБ (радиосеть IEC-A)

Примечание:

В соответствии со статьей 5 закона Российской Федерации «О защите прав потребителей» и постановлением правительства Российской Федерации № 720 от 16.06.97 компания Pioneer Europe NV оговаривает следующий срок службы изделий, официально поставляемых на российский рынок.
Автомобильная электроника: 6 лет
Прочие изделия (наушники, микрофоны и т.п.): 5 лет

ПРИМЕЧАНИЯ

- В целях совершенствования технические характеристики и конструкция могут быть изменены без предварительного уведомления.
- Данное устройство произведено в Таиланде.

<http://www.pioneer-car.eu>

Посетите www.pioneer-rus.ru (или www.pioneer-car.eu) для регистрации приобретенного Вами изделия.

PIONEER CORPORATION

28-8, Honkomagome 2-chome, Bunkyo-ku,
Tokyo 113-0021, Japan

Корпорация Пайонир

28-8, Хонкомагомэ 2-чоме, Бункё-ку,
Токио 113-0021, Япония

Импортер ООО "ПИОНЕР РУС"

105064, Россия, г. Москва, Нижний Сусальный переулок,
дом 5, строение 19
Тел.: +7(495) 956-89-01

PIONEER EUROPE NV

Haven 1087, Keetberglaan 1, B-9120 Melsele, Belgium/Belgique
TEL: (0) 3/570.05.11

PIONEER ELECTRONICS (USA) INC.

P.O. Box 1540, Long Beach, California 90801-1540, U.S.A.
TEL: (800) 421-1404