

Руководство пользователя

Вышивальная машина

Product Code (Код продукта): 888-M30/M31

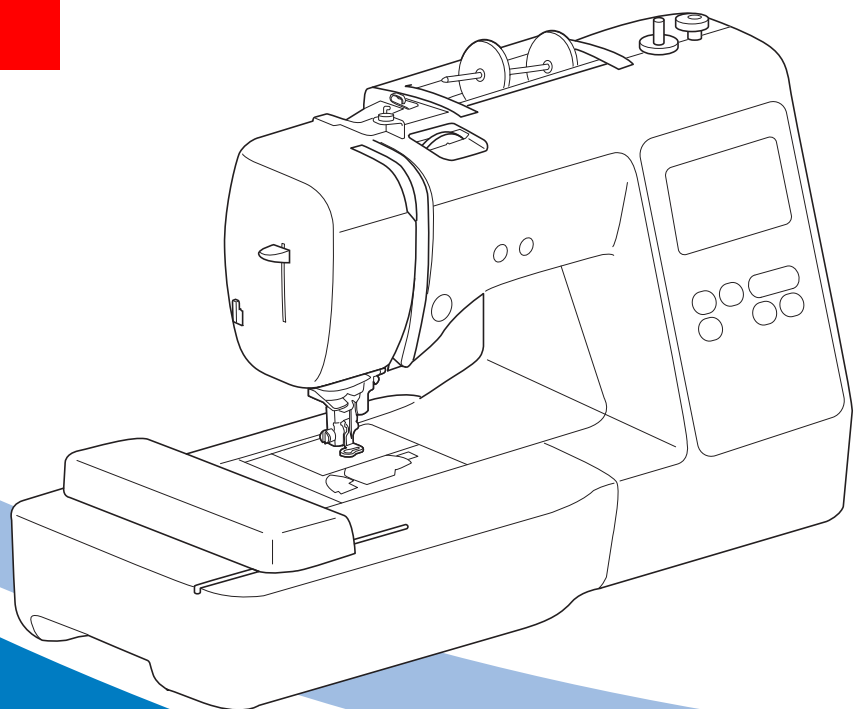

Обязательно прочитайте этот документ перед началом работы на машине!

Рекомендуется хранить данный документ в удобном месте, чтобы он был доступен для справок.

ВВЕДЕНИЕ

Благодарим вас за выбор этой машины! Перед началом использования машины внимательно прочитайте раздел “Важные инструкции по безопасности” и изучите приведенные в данном руководстве инструкции по правильному выполнению различных функций. После изучения данного руководства храните его в легкодоступном месте, чтобы можно было при необходимости быстро получить нужную справку.

ВАЖНЫЕ ИНСТРУКЦИИ ПО БЕЗОПАСНОСТИ

Прочитайте эти инструкции по безопасности перед началом использования машины.

⚠ ОПАСНО!

- Для предотвращения риска поражения электрическим током:

- 1 Всегда отключайте машину от электрической розетки сразу после использования, перед очисткой или выполнением любых из описанных в данном руководстве регулировок, выполняемых пользователем, а также перед тем как оставить машину без присмотра.

⚠ ВНИМАНИЕ!

- Для снижения риска возгорания, поражения электрическим током, получения ожогов или травм:

- 2 Всегда отключайте машину от электрической сети перед выполнением любых регулировок, описанных в данном руководстве пользователя программы.
 - Чтобы отключить машину от сети, установите выключатель в положение “О” (Выкл.), затем возьмитесь за вилку кабеля питания и выньте ее из розетки. Не тяните за кабель питания.
 - Вставляйте вилку кабеля питания напрямую в стенную розетку. Не используйте удлинители.
 - В случае отключения электроэнергии всегда отключайте вилку шнура питания машины от розетки.
- 3 Опасность поражения электрическим током!
 - Данная машина должна быть подключена к источнику питания переменного тока, имеющему характеристики, указанные на паспортной табличке. Не подключайте машину к источнику питания постоянного тока или преобразователю тока. Если вы не знаете, какой источник питания используется, обратитесь к квалифицированному электрику.

- Данная машина одобрена для использования только в стране приобретения.

- 4 Запрещается использовать данную машину, если у нее повреждена кабель питания или вилка, если машина плохо работает, если ее уронили, если она была повреждена или если на нее попала вода. В таких случаях отвезите машину к ближайшему официальному дилеру Brother для ее проверки, ремонта и наладки электрической или механической части.
 - Если при хранении или использовании машины вы заметите необычные признаки (запах, нагрев, изменение цвета или формы и т.п.), немедленно прекратите работу и отсоедините кабель питания от розетки.
 - При транспортировке машину необходимо переносить, взявшись за ручку. Если поднимать машину, взявшись за любую другую ее часть, возможно повреждение или падение машины, что может привести к травме.
 - Когда вы поднимаете машину, будьте осторожны и не делайте резких движений, так как это может привести к получению травмы.

- 5 Всегда следите, чтобы на рабочем месте не было лишних предметов:

- Запрещается работать на машине, если заблокированы какие-либо из вентиляционных отверстий. Следите, чтобы рядом с вентиляционными отверстиями машины и педалью не накапливалась пыль и обрывки ткани и ворса.
- Запрещается бросать или вставлять посторонние предметы в любые отверстия машины.
- Не используйте машину в помещениях, в которых распыляются какие-либо аэрозоли или подается чистый кислород.
- Не используйте машину вблизи от источников тепла (например, рядом с плитой или утюгом), так как в противном случае возможно возгорание машины, кабеля питания или вышитого изделия, что приведет к пожару или поражению электрическим током.
- Не устанавливайте данную машину на неровной поверхности (на неустойчивом или наклонном столе и т. п.), так как в противном случае машина может упасть и причинить травмы.

- 6 При вышивке требуется особая осторожность:

- Всегда внимательно следите за иглой. Не используйте погнутые или поврежденные иглы.
- Не приближайте пальцы к любым движущимся частям машины. При работе рядом с иглой требуется особая осторожность.
- Перед выполнением операций в области иглы выключите машину, установив выключатель питания в положение “О”.
- Не используйте поврежденную или несоответствующую игольную пластину, так как это может привести к поломке иглы.

7 Эта машина — не игрушка!

- Будьте особенно внимательны, когда машина используется детьми или когда во время работы на машине рядом находятся дети.
- Обязательно выбросьте или храните вдали от детей пластиковый пакет, в который упакована данная машина. Ни в коем случае не разрешайте детям играть с пакетом, так как при неосторожном обращении с ним они могут задохнуться.
- Не используйте машину для работы вне помещения.

8 Для обеспечения длительного срока эксплуатации машины:

- Не храните машину под прямыми солнечными лучами или в условиях высокой влажности. Не используйте и не храните машину вблизи нагревательных приборов (например, включенного утюга, галогенных ламп) или вблизи других источников тепла.
- Для очистки машины используйте только нейтральные моющие средства или мыло. Категорически запрещается использование бензина, других растворителей и абразивных чистящих порошков, поскольку это может привести к повреждению корпуса машины.
- Перед заменой или установкой какого-либо узла, прижимной лапки, иглы или другой детали всегда изучайте инструкции, приведенные в руководстве пользователя.

9 Для ремонта или наладки машины:

- Если модуль подсветки вышел из строя, его замена должна производиться официальным дилером Brother.
- Если возникнет неисправность или потребуются настройка, сначала попробуйте самостоятельно осмотреть и настроить машину, следуя указаниям в таблице поиска и устранения неисправностей (они приведены в конце данного руководства пользователя). Если неисправность устранить самостоятельно не удастся, обратитесь к местному официальному дилеру Brother.

Используйте машину только по ее прямому назначению, согласно описанию в настоящем руководстве.

Используйте только те принадлежности, которые рекомендованы изготовителем и указаны в данном руководстве.

Содержимое настоящего руководства и эксплуатационные характеристики могут быть изменены без предварительного уведомления.

Для получения дополнительной информации и обновлений посетите наш веб-сайт www.brother.com

СОХРАНИТЕ ЭТО РУКОВОДСТВО

Данная машина

предназначена только для бытового применения.

ИНФОРМАЦИЯ ДЛЯ ПОЛЬЗОВАТЕЛЕЙ (КРОМЕ ПОЛЬЗОВАТЕЛЕЙ ИЗ СТРАН CENELEC)

Данное устройство не предназначено для использования людьми (в том числе детьми) с ограниченными физическими, сенсорными или умственными возможностями или не имеющими достаточных знаний и навыков, за исключением случаев, когда наблюдение за ними или их обучение проводится лицами, отвечающими за их безопасность. Следите за детьми и не допускайте, чтобы они играли с данным устройством.

ИНФОРМАЦИЯ ДЛЯ ПОЛЬЗОВАТЕЛЕЙ ИЗ СТРАН CENELEC

Эта машина может использоваться детьми от 8-ми лет и старше, людьми с ограниченными физическими, сенсорными или умственными способностями, или людьми с недостаточным опытом и знаниями, если они находятся под присмотром или были проинструктированы относительно безопасного использования устройства и осознают сопутствующие риски. Детям не следует играть с машиной. Чистка и пользовательское обслуживание не могут выполняться детьми без присмотра взрослых.

ТОЛЬКО ДЛЯ ВЕЛИКОБРИТАНИИ, ИРЛАНДИИ, МАЛЬТЫ И КИПРА

ВНИМАНИЕ!

- При замене предохранителя в вилке кабеля питания используйте предохранители с сертификацией ASTA по стандарту BS 1362 (т. е. с маркировкой ) с номиналом, указанным на вилке.
- Обязательно установите на место крышку предохранителя. Запрещается использовать вилку, если не установлена крышка предохранителя.
- Если имеющаяся розетка электросети не подходит к вилке кабеля питания машины, обратитесь к официальному дилеру Brother для получения соответствующего кабеля питания.

Товарные знаки

App Store является знаком обслуживания компании Apple Inc.
Android и Google Play являются товарными знаками компании Google, Inc. Эти товарные знаки используются с разрешения компании Google.

Замечания о лицензировании программ с открытым кодом

Данный продукт содержит программное обеспечение с открытым кодом.

Чтобы прочитать замечания о лицензировании программ с открытым кодом, перейдите в раздел загрузки руководств на главной странице вашей модели машины на веб-сайте Brother Solutions Center по адресу “ <http://s.brother/cpjae> ”.

СОДЕРЖАНИЕ

Глава 1 ПОДГОТОВКА К РАБОТЕ	5
Детали машины	5
Принадлежности в комплекте поставки.....	7
Дополнительные принадлежности	8
Включение и выключение машины	9
Работа с ЖК-дисплеем	10
Экран настроек.....	10
Настройка уровня чувствительности кнопок управления.....	11
Намотка/установка шпульки	11
Намотка шпульки	11
Установка шпульки.....	13
Заправка верхней нити	15
Заправка верхней нити.....	15
Замена иглы	18
Проверка иглы.....	18
Замена иглы	18
Глава 2 ВЫШИВАНИЕ	19
Подготовка к вышиванию	19
Установка вышивального модуля	19
Выполнение привлекательной вышивки.....	20
Закрепление ткани в пальцах	21
Установка пялец	23
Вышивание	24
Выбор рисунка вышивания	24
Вышивание рисунка	27
Настройка натяжения нити.....	29
Вышивание аппликаций	29
Использование рисунка рамки для создания аппликации	30
Разделенные рисунки вышивания.....	31
Редактирование рисунков	32
Редактирование всех рисунков	34
Совмещение рисунка и положения иглы.....	34
Вышивание связанных символов	35
Использование функции памяти	36
Сохранение рисунков вышивания	36
Извлечение рисунков вышивания.....	37
Глава 3 ПРИЛОЖЕНИЕ	39
Уход и техническое обслуживание	39
Ограничения, касающиеся смазки	39
Меры предосторожности при хранении машины	39
Очистка челночного устройства.....	39
Неисправен сенсорный экран	40
Настройка натяжения нижней нити (нити шпульки).....	40
Замена лапки для вышивания.....	41
Если нить запуталась под седлом устройства намотки шпульки	42
Поиск и устранение неисправностей	43
Список признаков.....	43
Сообщения об ошибках	46
Звуковая сигнализация.....	48
Обновление программного обеспечения машины	48
УКАЗАТЕЛЬ	49

Глава 1 ПОДГОТОВКА К РАБОТЕ

Детали машины

■ Основные части

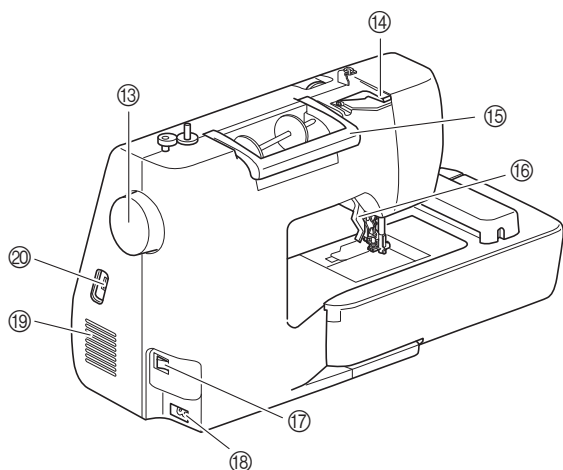
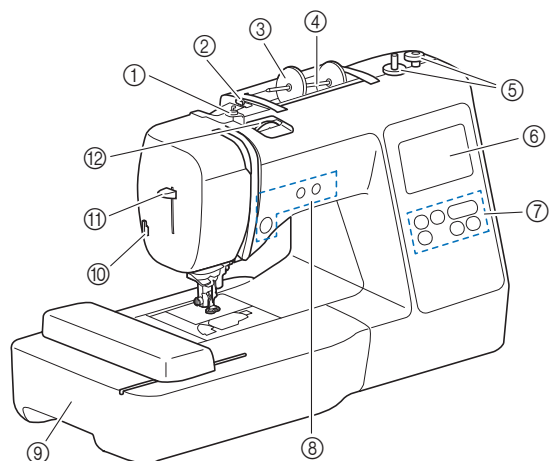

- ① Нитенаправитель для намотки шпулки и натяжной диск (с. 13)
- ② Нитенаправитель (с. 12)
- ③ Колпачок катушки (с. 11)
- ④ Стержень для установки катушки (с. 11)
- ⑤ Устройство намотки шпулек (с. 11)
- ⑥ ЖКД (жидкокристаллический дисплей) (с. 10)
- ⑦ Панель управления (с. 6)
- ⑧ Кнопки управления (с. 6)
- ⑨ Вышивальный модуль (с. 19)
- ⑩ Приспособление для обрезки нити (с. 16)
- ⑪ Рычажок нитевдевателя (с. 17)
- ⑫ Диск регулировки натяжения нити (с. 29)
- ⑬ Маховик
При вращении маховика на себя (против часовой стрелки) игла поднимается и опускается для выполнения одного стежка.
- ⑭ Крышка нитенаправителя (с. 12)
- ⑮ Ручка
Ручка служит для переноски машины.
- ⑯ Рычаг прижимной лапки
Поднимите или опустите рычаг прижимной лапки, чтобы соответственно поднять или опустить прижимную лапку.
- ⑰ Кнопка питания (с. 9)
- ⑱ Гнездо подключения питания (с. 9)
- ⑲ Вентиляционное отверстие
Вентиляционное отверстие обеспечивает циркуляцию воздуха вокруг двигателя. Не закрывайте вентиляционное отверстие во время работы машины.
- ⑳ USB-порт (для подключения флэш-накопителя USB) (с. 36)

■ Зона иглы и прижимной лапки

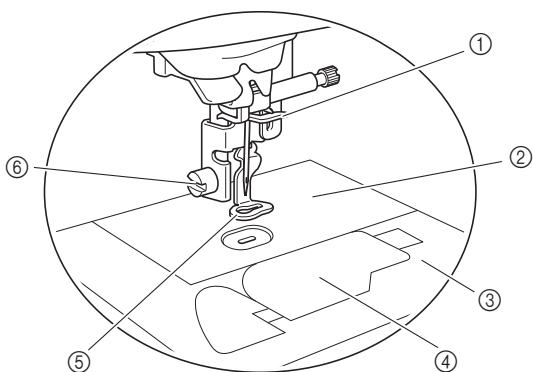

- ① Нитенаправитель игловодителя (с. 16)
- ② Игольная пластина
- ③ Крышка игольной пластины (с. 14)
- ④ Крышка челночного устройства/шпульный колпачок (с. 14, 39)
- ⑤ Лапка для вышивания
Лапка для вышивания помогает натянуть ткань для обеспечения наилучшего качества стежка.
- ⑥ Винт лапки для вышивания (с. 41)

■ Кнопки управления

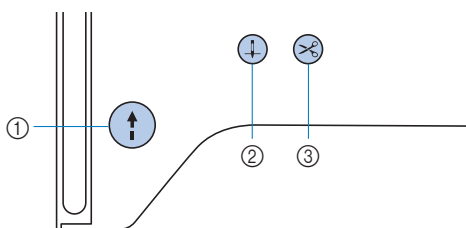

- ① **Кнопка “Пуск/Стоп”**

Кнопка “Пуск/Стоп” служит для запуска и остановки вышивания.
Цвет кнопки зависит от режима работы машины.

Зеленый:	Машина готова к вышиванию или уже вышивает.
Красный:	Вышивание невозможно.
Оранжевый:	Нить наматывается на шпульку, либо вал устройства намотки шпульки находится в правом положении.

- ② **Кнопка “Положение иглы”**

Нажимайте кнопку “Положение иглы” для поднятия или опускания иглы. При двукратном нажатии этой кнопки выполняется один стежок.

- ③ **Кнопка “Обрезка нити”**

После остановки вышивания нажмите кнопку “Обрезка нити”, чтобы обрезать верхнюю и нижнюю нити.

■ Панель управления и кнопки управления

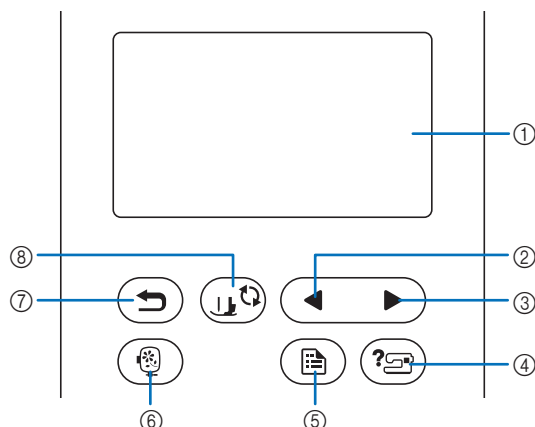

- ① **ЖК-дисплей (сенсорный экран)**
На ЖК-дисплее отображаются выбранные настройки рисунков и сообщения.
Для выполнения операций нажимайте кнопки, отображаемые на ЖК-дисплее.
Подробнее см. разделе “Работа с ЖК-дисплеем”, с. 10.
- ② **Кнопка “Предыдущая страница”**

Когда не все элементы отображаются на ЖК-дисплее, при нажатии на эту кнопку отображается предыдущий экран.

- ③ **Кнопка “Следующая страница”**

Когда не все элементы отображаются на ЖК-дисплее, при нажатии на эту кнопку отображается следующий экран.

- ④ **Кнопка “Справка”**

При нажатии на эту кнопку на дисплей выводится справка по использованию машины.

- ⑤ **Кнопка “Настройки”**

Эта кнопка служит для настройки различных параметров — положения иглы при остановке, звукового сигнала и т. д.

- ⑥ **Кнопка “Вышивание”**

При нажатии на эту кнопку отображается экран выбора типа рисунка.

- ⑦ **Кнопка “Назад”**

При нажатии на эту кнопку отображается предыдущий экран.

- ⑧ **Кнопка замены прижимной лапки/иглы**











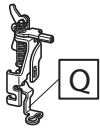
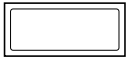

Нажмите на эту кнопку перед заменой иглы, прижимной лапки и т. д. Эта кнопка блокирует функции всех остальных кнопок для предотвращения возможности работы машины.

Примечание

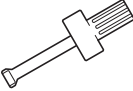
- Кнопки управления на этой машине оснащены емкостными сенсорными датчиками. Чтобы нажать на кнопку, прикоснитесь к ней пальцем. Реакция кнопок различается в зависимости от индивидуальных особенностей пользователя. Реакция кнопок не зависит от усилия, с которым вы их нажимаете.
- Поскольку каждый пользователь нажимает на клавиши управления по-разному, настройте их чувствительность для себя, используя инструкции в разделе “Настройка уровня чувствительности кнопок управления”, с. 11.
- Если вы хотите использовать перо для сенсорного экрана, он должен иметь наконечник не менее 8 мм. Не используйте перо для сенсорного экрана с тонким или фигурным наконечником.

Принадлежности в комплекте поставки

В зависимости от приобретенной модели набор прилагаемых принадлежностей может отличаться от набора, указанного в таблице ниже. Подробная информация о прилагаемых принадлежностях (с кодами изделия) для вашей машины приведена в отдельном документе "Принадлежности в комплекте поставки".

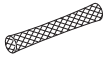
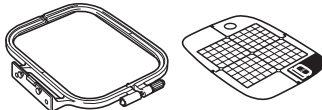
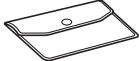
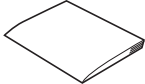
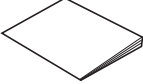
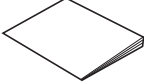
1.  Лапка для вышивания "Q" (установлена на машине)	2.  Набор игл *1	3.  Шпулька	4.  Нижняя нить в шпулях (нижняя нить для вышивания 90wt, белая)	5.  Зажим для шпульки	6.  Вспарыватель для петель
7.  Ножницы	8.  Щеточка для очистки	9.  Отвертка	10.  Дискообразная отвертка	11.  Колпачок катушки (большой)	12.  Колпачок катушки (средний) (установлен на машине)
13.  Колпачок катушки (малый)	14.  Вставка для катушки с нитью (катушки Mini-King)	15.  Шпульный колпачок (установлен на машине)	16.  Сетка для катушки	17.  Комплект пялец (средних) 10 × 10 см (В × Ш)	
18.  Сумка для принадлежностей	19.  Руководство пользователя	20.  Краткий справочник	21.  Руководство по дизайнам для вышивания		

*1 3 иглы 75/11, 1 игла 90/14

1

ПОДГОТОВКА К РАБОТЕ

Дополнительные принадлежности

Следующие принадлежности предлагаются как дополнительные (приобретаются отдельно).

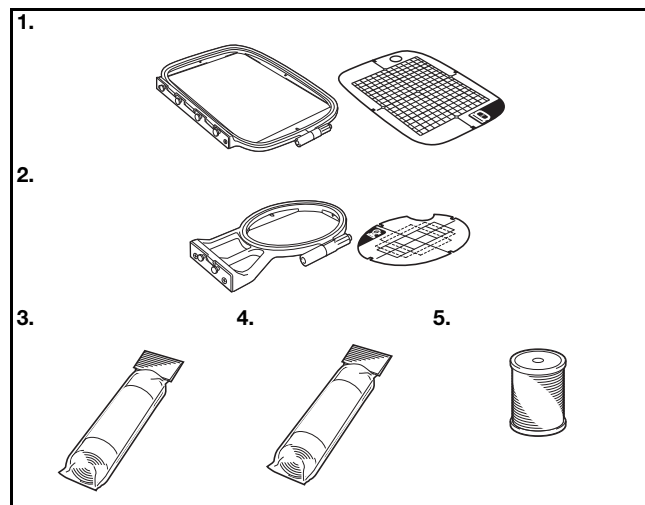

No.	Наименование	Код изделия		
		Северная и Южная Америка	Европа	Другие
1.	Комплект пялец (больших)* 17 × 10 см (В × Ш)	SA434	EF71: XF2410-001	EF71 EF71CN
2.	Комплект пялец (малых) 2 × 6 см (В × Ш)	SA431	EF61: XF2419-001	EF61 EF61CN
3.	Стабилизирующий материал для вышивания	SA519	BM3: XG6683-001	BM3 BM3CN
4.	Водорастворимый стабилизатор	SA520	BM5: XG6681-001	BM5 BM5CN
5.	Нижняя нить для вышивания (90wt)	EBT-PE	EBT-PEN: XC5996-001	EBT-PEN

* Благодаря изменению положения крепления пялец можно вышивать область 17 × 10 см без повторного закрепления ткани в пяльцах. Область вышивания составляет 10 × 10 см.

Напоминание

- Чтобы приобрести дополнительные принадлежности или детали, обратитесь к официальному дилеру Brother или посетите сайт <http://s.brother/cpjae>.
- Все характеристики соответствуют фактическим на момент издания руководства. Некоторые характеристики могут быть изменены без предварительного уведомления.
- Полный список дополнительных принадлежностей для вашей машины можно получить у местного официального дилера Brother или на сайте <http://s.brother/cpjae>.
- Используйте только принадлежности, рекомендованные для данной машины.

Включение и выключение машины

⚠ ВНИМАНИЕ!

- В качестве источника питания используйте только бытовую электросеть. Использование другого источника может привести к возгоранию, поражению электрическим током или повреждению машины.
- Убедитесь, что вилка кабеля питания надежно вставлена в розетку, а разъем – в соответствующее гнездо на машине. В противном случае существует риск возгорания или поражения электрическим током.
- Не подключайте вилку кабеля питания к неисправной розетке.
- Выключайте кнопку питания машины и вынимайте вилку из розетки в следующих случаях:
 - Если вы оставляете машину без присмотра;
 - По окончании работы на машине;
 - В случае отключения электропитания во время работы;
 - Если машина работает с перебоями из-за плохого соединения или отключения;
 - Во время грозы.

⚠ ОСТОРОЖНО!

- Используйте только кабель питания из комплекта поставки.
- Не используйте удлинители или разветвители с несколькими розетками, в которые включены несколько бытовых приборов. Это может привести к возгоранию или поражению электрическим током.
- Не дотрагивайтесь до вилки мокрыми руками. Это может привести к поражению электрическим током.
- Перед отключением вилки кабеля питания машины из розетки сначала всегда выключайте кнопку питания. При отключении машины от электросети беритесь только за вилку. Никогда не тяните за кабель питания: это может привести к его повреждению и стать причиной возгорания или поражения электрическим током.
- Не допускайте повреждения кабеля питания, его обрывов, растягивания, перегибов, перекручивания или образования узлов. Не производите никаких модификаций кабеля. Не ставьте на кабель никаких предметов. Не подвергайте кабель питания воздействию повышенной температуры. Если кабель или вилка питания повреждены, отправьте машину официальному дилеру Brother для ремонта.
- Если машина не используется в течение длительного времени, выньте вилку из розетки. В противном случае может произойти возгорание.

1 Проверьте, что машина выключена (кнопка питания находится в положении “○”), и вставьте разъем кабеля питания в гнездо подключения питания на правой стороне машины.

2 Вставьте вилку кабеля питания в электрическую розетку.

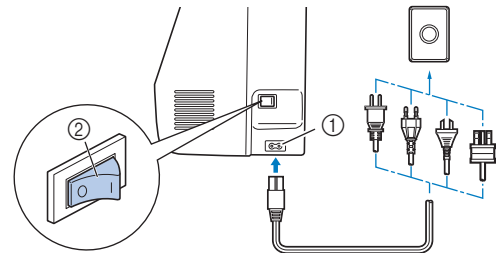

- ① Гнездо подключения питания
- ② Кнопка питания

3 Чтобы включить машину, переключите кнопку питания (положение “I”), расположенную на правой стороне машины.

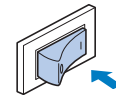

→ При включении машины загораются подсветка, ЖК-дисплей и кнопка “Пуск/Стоп”. Машина издает звук. Это не является неисправностью.

4 При включении машины на экране появляется анимированная заставка. Нажмите в любом месте на экране.

💡 Примечание

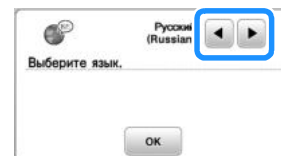

- При первом включении машины выберите язык сообщений на дисплее.



5 Чтобы выключить машину, нажмите на левую сторону кнопки питания (положение “○”).

Работа с ЖК-дисплеем

Экран настроек

Нажмите  для изменения применяемых по умолчанию настроек машины (положение иглы при остановке машины, отображаемые экраны и т. д.). После завершения настройки нажмите  или .

Напоминание

- Можно сохранить изображение текущего экрана настроек на флэш-накопитель USB. Для этого нажмите , когда флэш-накопитель USB подключен к USB-порту. Файлы сохраняются в папке "bPocket".

■ Настройки процедуры вышивания

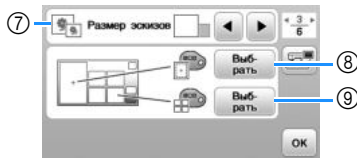

- 1 Выбор пялец, которые будут использоваться.
- 2 Выбор отображения центральной отметки и линий координатной сетки.
- 3 Если для этого параметра выбрано значение [ON], при выборе рисунка вышивания будет учитываться размер пялец, выбранных в шаге 1. (с. 25)
- 4 Изменение отображения цвета нити (номер нити, наименование цвета) на экране "Вышивание". (с. 28)
- 5 Если выбран номер нити [#123], выберите одну из марок нитей. (с. 28)
- 6 Выбор единиц отображаемых величин (мм/дюймы).
- 7 Выбор размера эскизов рисунков.
- 8 Изменение цвета фона для области отображения вышивания.
- 9 Изменение цвета фона для области эскизов.

■ Общие настройки

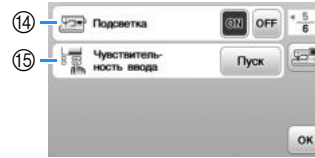
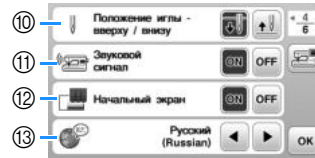

- 10 Выберите положение иглы при остановке машины (положения иглы, когда вышивание остановлено): верхнее или нижнее.
- 11 Включение и отключение звукового сигнала при выполнении операций.
- 12 Включение и отключение отображения заставки при включении машины.
- 13 Выберите язык экранных сообщений.
- 14 Включение и отключение подсветки области иглы и рабочей области.
- 15 Выберите уровень чувствительности для кнопок управления. (с. 11)
- 16 Отображение сервисного счетчика, который служит для напоминания о том, когда требуется выполнить очередное регламентное техническое обслуживание машины. (Для получения более подробной информации свяжитесь с официальным дилером Brother.)
- 17 Отображение общего количества стежков, вышитых на данной машине.
- 18 В поле [No.] указан внутренний идентификационный номер машины.
- 19 Отображение версии программы, установленной на машине.

Настройка уровня чувствительности кнопок управления

Имеется пять уровней чувствительности кнопок управления. Откройте экран настроек, чтобы настроить нужный уровень.

- 1 Нажмите , чтобы открыть экран настроек.
- 2 Откройте страницу 5 экрана при помощи кнопок .
- 3 Нажмите [Пуск].

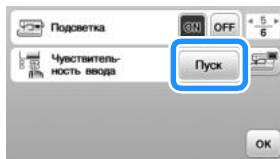

→ Появляется экран настройки.

- 4 Настройте значение [Чувствительность ввода] при помощи кнопок .
 - Чем выше эта настройка, тем чувствительнее будут кнопки. Значение по умолчанию равно [3].
 - Если используется перо для сенсорного экрана, рекомендуется выбирать максимальный уровень.
 - Во время настройки уровня чувствительности нажмите , чтобы проверить отклик кнопки. При отклике кнопки значение настройки уровня чувствительности мигает.

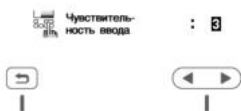

- 5 Для возврата к предыдущему экрану нажмите .

■ Если машина не реагирует на нажатие кнопки управления

Выключите машину и снова включите ее, удерживая нажатой кнопку (Обрезка нити), чтобы сбросить значение [Чувствительность ввода]. Откройте экран настроек и еще раз скорректируйте параметр [Чувствительность ввода].

Намотка/установка шпульки

! ОСТОРОЖНО!

- Используйте только пластиковые шпульки, предназначенные для этой машины, или шпульки того же типа (SA156/SFB: XA5539-151/SFB). Высота шпульки составляет 11,5 мм. Использование каких-либо иных шпулек может привести к повреждению машины. Шпулька SA156 является шпулькой класса 15.

Намотка шпульки

В этом разделе описывается намотка нити на шпульку.

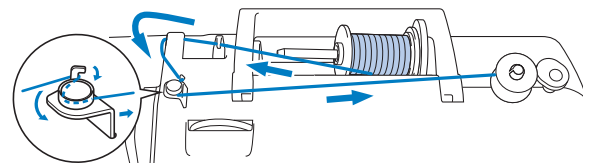

Напоминание

- При намотке на шпульку нити для вышивания необходимо использовать нижнюю нить для вышивания 90wt, рекомендованную для данной машины.

- 1 Наденьте шпульку на вал устройства намотки шпульки так, чтобы пружина на валу вошла в паз шпульки. Затем сдвиньте вал устройства намотки шпульки вправо, чтобы он зафиксировался со щелчком.

- Кнопка "Пуск/Стоп" подсвечивается оранжевым цветом.

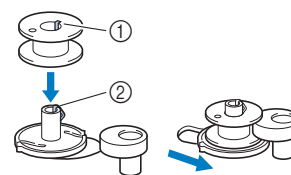

- 1 Паз
- 2 Пружина на валу устройства намотки шпульки

- 2 Снимите колпачок катушки и установите катушку с нитью для шпульки на стержень для установки катушки.

Наденьте катушку на стержень для установки катушки таким образом, чтобы нить разматывалась спереди вниз. В противном случае нить может запутаться вокруг стержня для установки катушки.

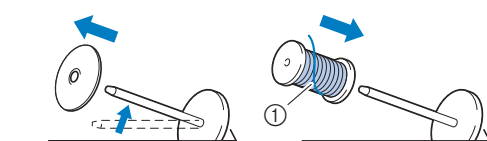

- 1 Нить разматывается спереди вниз.

3 Наденьте на стержень колпачок катушки.

Сдвиньте его как можно дальше вправо, как показано на рисунке, чтобы закругленная сторона колпачка была слева.

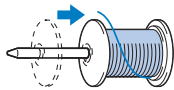

! ОСТОРОЖНО!

- При неправильной установке колпачка или катушки нить может запутаться вокруг стержня, что может привести к поломке иглы.
- К машине прилагаются колпачки катушки трех размеров, что позволяет выбрать колпачок в соответствии с размером используемой катушки с нитью. Если использовать колпачок, который слишком мал для используемой катушки, это может привести к застреванию нити в прорези катушки или к поломке машины. Если используется катушка с нитью Mini-King, устанавливайте вставку для катушки с нитью (катушки Mini-King). Подробнее о вставке для катушки с нитью (катушки Mini-King) см. в разделе “Напоминание” (с. 12).



Напоминание

- Если катушка используется, как изображено ниже, то используйте малый колпачок катушки и оставьте небольшой зазор между колпачком и катушкой.

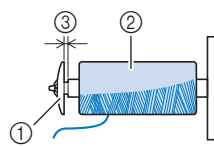

- ① Колпачок катушки (малый)
- ② Катушка с нитью (с перекрестной намоткой)
- ③ Зазор

- Если используется нить, которая быстро сматывается с катушки (металлическая нить и т. п.), перед установкой катушки с нитью на стержень наденьте на нее сетку для катушки. Если сетка для катушки слишком длинная, сложите ее соответственно размеру катушки.

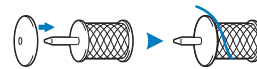

- Если на стержень установлена катушка с основанием диаметром 12 мм и высотой 75 мм, используйте вставку для катушки с нитью (катушки Mini-King).

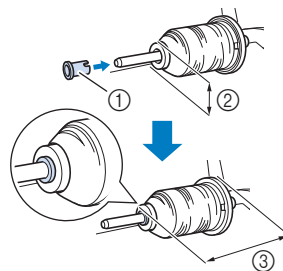

- ① Вставка для катушки с нитью (катушки Mini-King)
- ② 12 мм
- ③ 75 мм

4 Проведите нить под нитенаправителем, затем под крышкой нитенаправителя и вытяните ее вперед.

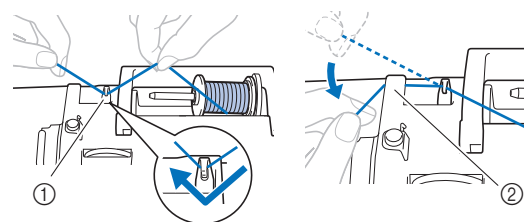

- ① Нитенаправитель
- ② Крышка нитенаправителя

- 5 Протяните нить под крючком на нитенаправителе для намотки шпульки, затем проведите ее против часовой стрелки под натяжным диском.

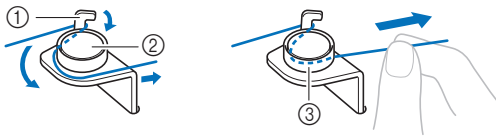

- ① Нитенаправитель для намотки шпульки
② Натяжной диск
③ Вытяните как можно дальше

Примечание

- Убедитесь, что нить проходит под натяжным диском.

- 6 Намотайте нить на шпульку по часовой стрелке на 5–6 оборотов, пропустите конец нити через направляющую прорезь в седле устройства намотки шпульки и затем потяните нить вправо для ее обрезки.

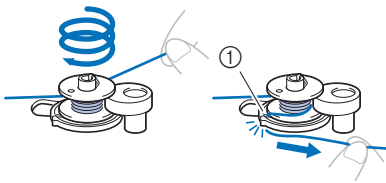

- ① Направляющая прорезь в седле устройства намотки шпульки (со встроенным устройством обрезки нити)

Примечание

- Убедитесь, что нить наматывается на шпульку по часовой стрелке, в противном случае нить будет наматываться на вал устройства намотки шпульки.

⚠ ОСТОРОЖНО!

- Обязательно обрежьте нить, как описано выше. Если шпулька будет намотана без обрезки нити при помощи приспособления для обрезки, встроенного в направляющую для обрезки, встроенного в направляющую для обрезки, то когда нижняя нить (нить шпульки) будет заканчиваться, она может запутаться на шпулке, что может привести к тому, что игла погнется или сломается.

- 7 Включите машину.
- 8 Однократно нажмите кнопку “Пуск/Стоп”, чтобы начать намотку нити на шпульку.

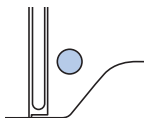

- 9 Когда намотка шпульки замедлится, однократно нажмите кнопку “Пуск/Стоп”, чтобы остановить машину.

⚠ ОСТОРОЖНО!

- При замедлении скорости намотки шпульки остановите машину, в противном случае машина может быть повреждена.

- 10 Обрежьте нить, сдвиньте вал устройства намотки шпульки влево до характерного щелчка и снимите шпульку.

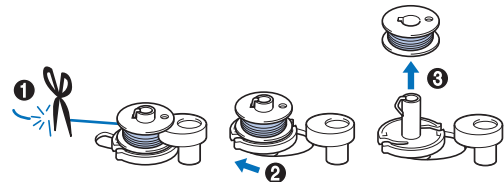





- 11 Снимите катушку для нижней нити со стержня для установки катушки.

Установка шпульки

Установите намотанную шпульку на машину. Начать вышивание можно сразу же (без предварительного вытягивания нижней нити). Для этого просто установите шпульку в шпульный колпачок и проведите нить через вырез в крышке игольной пластины.

⚠ ОСТОРОЖНО!

- Используйте для шитья только правильно намотанную шпульку; в противном случае возможны поломка иглы или неправильное натяжение нити.
- 
- Перед вставкой или заменой шпульки нажмите  на панели управления, чтобы заблокировать все кнопки. Иначе нажатие кнопки “Пуск/Стоп” или любой другой кнопки может привести к получению травм из-за запуска машины.

- 1 Включите машину.
- 2 Нажмите кнопку  (Положение иглы) один или два раза, чтобы поднять иглу.
- 3 Нажмите кнопку .
→ Экран меняется, и все кнопки управления (кроме ) блокируются.

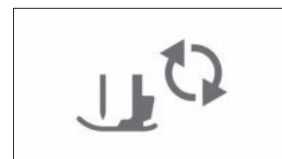

- 4 Поднимите рычаг прижимной лапки.

- 5 Сдвиньте защелку крышки челночного устройства вправо и снимите крышку.

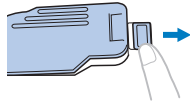

- 6 Вставьте шпульку в шпульный колпачок так, чтобы нить разматывалась с нее влево.

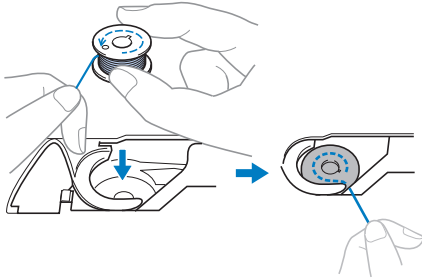

- 7 Слегка прижимая шпульку правой рукой (1), левой рукой обведите конец нити вокруг язычка крышки игольной пластины (2).

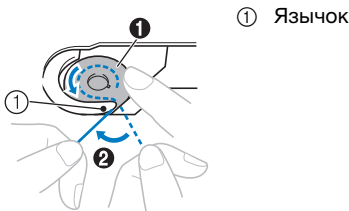

⚠ ОСТОРОЖНО!

- Обязательно прижимайте шпульку пальцем и правильно разматывайте нить со шпульки. В противном случае нить может порваться или натяжение нити будет неправильным.

- 8 Слегка прижимая шпульку правой рукой (1), левой рукой протяните конец нити через прорезь в крышке игольной пластины (2) и несильно потяните за нее (3).

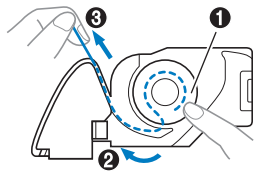

Напоминание

- Если обвести конец нити вокруг язычка крышки игольной пластины, провести нить, как показано в шаге 2 на этом рисунке и затем слегка потянуть нить в точке 3, нить пройдет через натяжную пружину шпульного колпачка. В результате во время вышивания будет обеспечиваться надлежащее натяжение нижней нити (нити шпульки).

- 9 Слегка прижимая шпульку правой рукой (1), левой рукой продолжайте протягивать нить через прорезь (2). Затем обрежьте нить при помощи приспособления для обрезки нити (3).

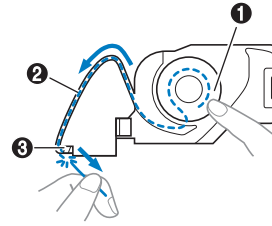

Напоминание

- Заправку нижней нити (нити шпульки) необходимо выполнить правильно в соответствии с данными инструкциями. Если нить просто провести через вырез в крышке игольной пластины, нижняя нить (нить шпульки) не будет правильно заправлена. Это может привести к плохому качеству шитья или неправильному натяжению нити.

- 10 Повторно установите крышку челночного устройства.

Вставьте язычок крышки челночного устройства в паз крышки игольной пластины и слегка нажмите справа.

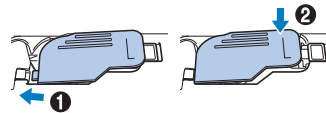

- 11 Нажмите кнопку (↕), чтобы разблокировать все кнопки.

Заправка верхней нити

⚠ ОСТОРОЖНО!

- При заправке верхней нити строго следуйте инструкциям. Неправильная заправка нити может привести к запутыванию нити или поломке иглы.

Заправка верхней нити

💡 Примечание

- Подробнее о подготовке нитей тех цветов, которые используются для рисунка вышивания, см. в разделе “Вышивание рисунка”, с. 27.

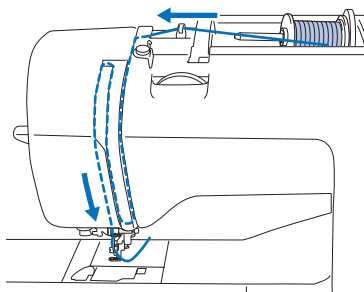

→ При заправке верхней нити строго следуйте инструкциям.

- 1 Включите машину.
- 2 Поднимите рычаг прижимной лапки, чтобы поднять прижимную лапку.

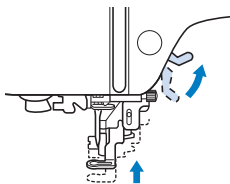

💡 Примечание

- Если прижимная лапка не поднята, правильная заправка нити невозможна.

- 3 Нажмите кнопку \updownarrow (Положение иглы) один или два раза, чтобы поднять иглу.

→ Игла поднята полностью, если метка на маховике находится сверху, как показано на рисунке. Проверьте положение маховика. Если эта метка не находится в этом положении, нажимайте кнопку \updownarrow (Положение иглы), пока она не окажется в этом положении.

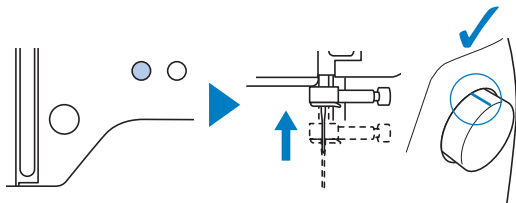

- 4 Снимите колпачок катушки и установите катушку с нитью на стержень для установки катушки.

Наденьте катушку на стержень для установки катушки таким образом, чтобы нить разматывалась спереди вниз. В противном случае нить может запутаться вокруг стержня для установки катушки.

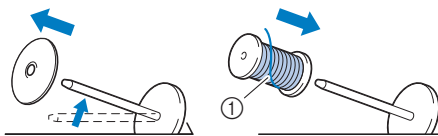

- 1 Нить разматывается спереди вниз.

- 5 Наденьте на стержень колпачок катушки.

Сдвиньте его как можно дальше вправо, как показано на рисунке, чтобы закругленная сторона колпачка была слева.

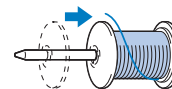

⚠ ОСТОРОЖНО!

- Выберите колпачок в соответствии с размером используемой катушки с нитью. Подробнее о подборе колпачков катушек в соответствии с выбранной нитью см. в разделе “Напоминание” на с. 12.

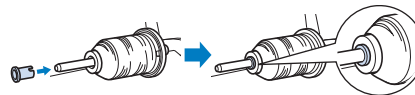

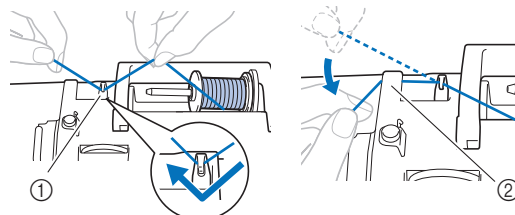

- При неправильной установке колпачка или катушки нить может запутаться вокруг стержня или может сломаться игла.

- 6 Проведите нить под нитенаправителем, затем под крышкой нитенаправителя и вытяните ее вперед.



- 1 Нитенаправитель
- 2 Крышка нитенаправителя

7 Нажмите кнопку .

→ Экран меняется, и все кнопки управления (кроме ) блокируются.

⚠ ОСТОРОЖНО!

- Перед заправкой нити в иглу обязательно нажмите  на панели управления, чтобы заблокировать все кнопки; иначе при случайном нажатии кнопки “Пуск/Стоп” или другой кнопки машина может прийти в действие и причинить травму.

8 Протяните нить по пути проведения нити, как показано на рисунке ниже.

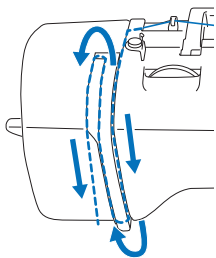

9 Убедитесь, что нить проходит через рычаг нитепротягивателя, как показано на рисунке ниже.

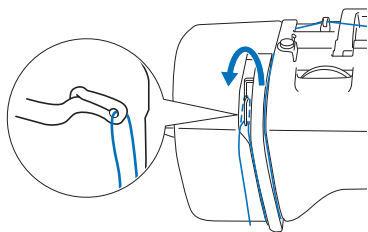

10 Проведите нить за нитенаправителем игловодителя.

Чтобы легче было провести нить за нитенаправителем игловодителя, удерживайте нить левой рукой и протяните нить правой рукой, как показано на рисунке. Проверьте, что нить проходит слева от язычка нитенаправителя игловодителя.

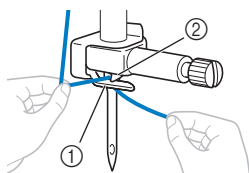

- ① Нитенаправитель игловодителя
- ② Язычок

11 Проверьте, что используемые игла и нить подходят для данного нитевдевателя. Если они подходят, перейдите к следующему шагу.

- Нитевдеватель можно использовать с иглами для швейных машин размером от 75/11 до 90/14.
- При работе с металлической нитью или специальными нитями не рекомендуется использовать нитевдеватель.

- Если нитевдеватель нельзя использовать, проденьте нить в игольное ушко вручную в направлении спереди назад. На этом этапе все кнопки управления должны быть заблокированы, как описано в шаге **7**.

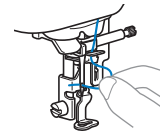

12 Потяните влево конец нити, пропущенный через нитенаправитель игловодителя, затем проведите нить через паз нитенаправителя нитевдевателя, а затем с усилием вытяните нить на передней части и полностью вставьте ее в прорезь нитенаправляющего диска нитевдевателя с отметкой “7”.

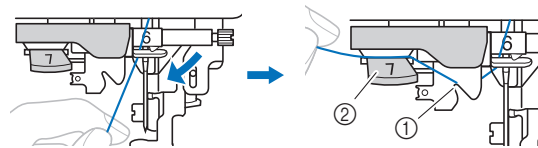

- ① Паз нитенаправителя нитевдевателя
- ② Нитенаправляющий диск нитевдевателя

13 Обрежьте нить с помощью приспособления для обрезки нити на левой стороне машины.

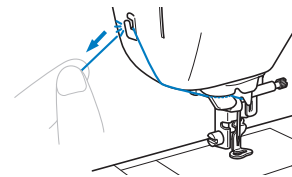

💡 Примечание

- Если нить вытянута, но ее не удастся правильно обрезать, перед обрезкой нити опустите рычаг прижимной лапки, чтобы зафиксировать нить. Если эта операция выполнена, перейдите к шагу **15**.
- При использовании нити, которая быстро сматывается с катушки (например, металлической нити), может быть трудно заправить нить в иглу, если нить обрезана. В этом случае не используйте приспособление для обрезки нити, а вытяните примерно 8 см нити после проведения ее через нитенаправляющий диск нитевдевателя (с отметкой “7”).

14 Опустите рычаг прижимной лапки, чтобы опустить прижимную лапку.

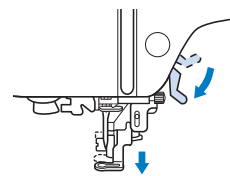

- 15** Опустите рычажок нитевдевателя, расположенный с левой стороны машины, как можно ниже, чтобы повернуть крючок.

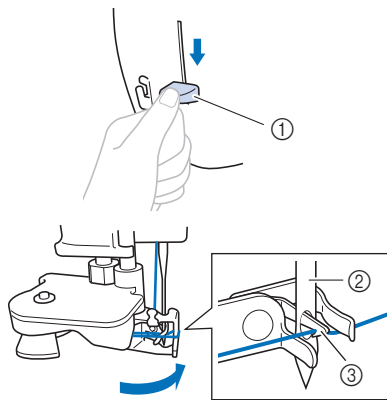

- ① Рычажок нитевдевателя
- ② Игла
- ③ Крючок

Примечание

- Если игла не поднята до максимального верхнего положения, нитевдеватель не сможет заправить нить в иглу. Поворачивайте маховик против часовой стрелки до тех пор, пока игла не перейдет в наивысшее положение. Игла правильно поднята, если метка на маховике находится сверху, как показано в шаге 3 на с. 15.

- 16** Медленно поднимите рычажок нитевдевателя.

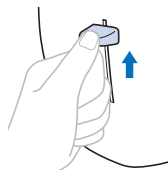

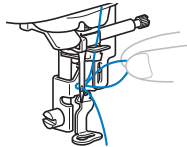

- 17** Аккуратно потяните конец нити, который был пропущен через игольное ушко.

Если нить не была полностью заправлена в иглу, но в игольном ушке образовалась петля, осторожно потяните за петлю нити, проведенной через игольное ушко, чтобы вытянуть конец нити.

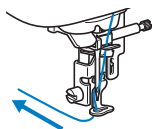

- 18** Поднимите рычаг прижимной лапки, проведите конец нити через прижимную лапку и под ней, затем вытяните ее примерно на 5 см в направлении к задней части машины.



- 19** Нажмите кнопку , чтобы разблокировать все кнопки.

Замена иглы

⚠ ОСТОРОЖНО!

- Используйте только рекомендованные иглы для бытовых швейных машин. Использование других игл может привести к поломке иглы или повреждению машины.
- Запрещается использовать погнутые иглы. Погнутая игла легко может сломаться, что может привести к травме.

■ Номер нити и иглы

Чем меньше номер нити, тем толще нить. Чем больше номер иглы, тем больше игла.

■ Вышивальные иглы

Рекомендуется использовать иглу 75/11 для бытовых швейных машин. Однако если вышивание на плотных тканях получается не очень хорошо, попробуйте использовать иглу 90/14.

Проверка иглы

Перед тем как использовать иглу, положите ее плоской частью на какую-либо плоскую поверхность и убедитесь в том, что просвет между иглой и поверхностью одинаков по всей длине иглы.

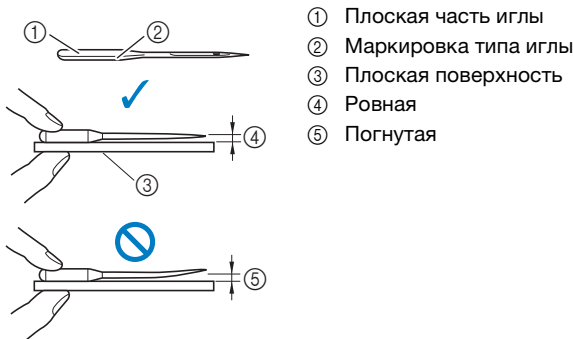

- ① Плоская часть иглы
- ② Маркировка типа иглы
- ③ Плоская поверхность
- ④ Ровная
- ⑤ Погнутая

💡 Примечание

- Смените иглу в описанных ниже двух случаях.
 - ① Если пропускаются стежки. (Возможно, игла погнута.)
 - ② После израсходования трех полных шпулек нити.

Замена иглы

Для замены иглы используйте отвертку. Устанавливайте прямую иглу, проверив ее, как указано в разделе “Проверка иглы”, с. 18.

- 1 Нажмите кнопку (Положение иглы) один или два раза, чтобы поднять иглу.
- 2 Чтобы предотвратить падение иглы внутрь машины, закройте отверстие в игольной пластине, положив под прижимную лапку ткань или бумагу.

- 3 Нажмите кнопку .

→ Экран меняется, и все кнопки управления (кроме) блокируются.

⚠ ОСТОРОЖНО!

- Перед заменой иглы обязательно нажмите на панели управления, чтобы заблокировать все кнопки; иначе при случайном нажатии кнопки “Пуск/Стоп” или другой кнопки машина может прийти в действие и причинить травму.

- 4 Удерживая иглу левой рукой, с помощью отвертки ослабьте винт иглодержателя (поверните его к себе, то есть против часовой стрелки) и снимите иглу с машины.

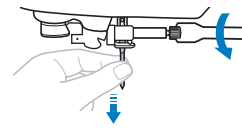

- При ослаблении или затяжке винта иглодержателя не прикладывайте чрезмерные усилия – это может привести к повреждению некоторых частей машины.

- 5 Вставьте новую иглу плоской стороной к задней части машины так, чтобы она коснулась ограничителя. Отверткой затяните винт иглодержателя, поворачивая его по часовой стрелке.

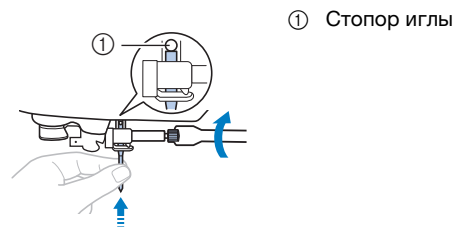

- ① Стопор иглы

⚠ ОСТОРОЖНО!

- Вставьте иглу до упора и надежно затяните винт иглодержателя отверткой. В противном случае возможна поломка иглы или повреждение машины.

- 6 Нажмите кнопку , чтобы разблокировать все кнопки.

Глава 2 ВЫШИВАНИЕ

Подготовка к вышиванию

Используя процедуру, описанную ниже, подготовьте машину для вышивания.

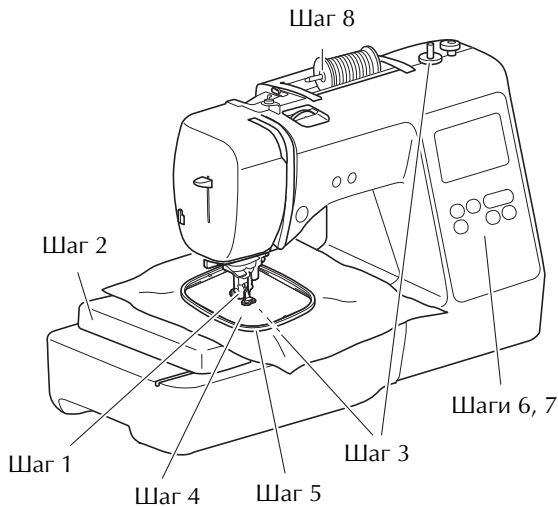

Номер шага	Цель	Действие	С.
1	Проверка иглы	Рекомендуется использовать иглу 75/11 для бытовых швейных машин.	18
2	Установка вышивального модуля	Установите вышивальный модуль.	19
3	Заправка нити шпульки (нижней нити)	Намотайте нижнюю нить для вышивания на шпульку и установите ее на место.	11
4	Подготовка ткани	Прикрепите стабилизирующий материал к ткани и закрепите ее в пяльцах.	21
5	Установка пялец	Установите пяльцы на вышивальный модуль.	23
6	Выбор рисунка	Включите питание и выберите рисунок вышивания.	24
7	Проверка макета	Проверьте и настройте размер и позицию вышивания.	26
8	Заправка нити для вышивания	Заправьте нить для вышивания, соответствующую рисунку.	27

Установка вышивального модуля

⚠ ОСТОРОЖНО!

- Перед установкой вышивального модуля обязательно выключите машину. В противном случае при случайном нажатии одной из кнопок управления машина может начать вышивание и причинить травму.
- Не перемещайте машину с установленным на ней вышивальным модулем. Вышивальный модуль может упасть, что может привести к травме.
- Не приближайте руки к движущейся каретке вышивального модуля и пальцам, а также следите, чтобы к ним не приближались посторонние предметы. Несоблюдение этого требования может привести к травме.

1 Выключите машину.

2 Подключите разъем вышивального модуля к гнезду подключения и слегка нажмите на вышивальный модуль, чтобы он встал на месте с характерным щелчком.

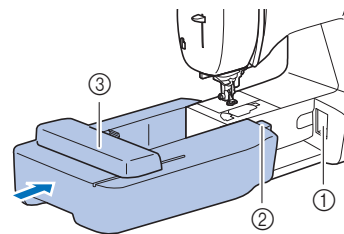

- ① Гнездо подключения
- ② Разъем вышивального модуля
- ③ Каретка

💡 Примечание

- Между вышивальным модулем и машиной не должно быть зазора, иначе машина может неправильно вышить рисунок вышивания. Разъем должен быть полностью вставлен в гнездо подключения.
- При подключении вышивального модуля к машине не толкайте каретку, иначе возможно повреждение вышивального модуля.
- Не прикасайтесь к соединителю в гнезде вышивального модуля. Возможно повреждение соединителя, что может стать причиной неисправностей.
- Не поднимайте каретку и не пытайтесь перемещать ее с усилием. Это может стать причиной неисправностей.

3 Включите машину.

→ На экране отображается сообщение.

💡 Примечание

- Если на экране настроек для параметра [Начальный экран] задано значение [ON], коснитесь к экрану, после чего появится следующее сообщение.

- 4 Держите руки на достаточном расстоянии от вышивального модуля; убедившись, что рядом с ним нет посторонних предметов, и нажмите .

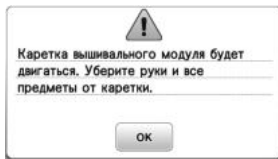

- Каретка перемещается в начальное положение.
- Отображается экран выбора типа рисунка вышивания.

■ Снятие вышивального модуля

Убедитесь в том, что машина полностью остановлена и следуйте приведенным ниже инструкциям.

- 1 Снимите пяльцы.

- Инструкции по снятию пялец см. в разделе “Снятие пялец”, с. 23.

- 2 Нажмите кнопку , а затем кнопку .

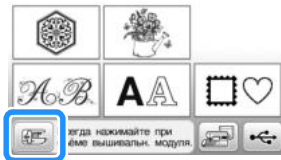

- Каретка вышивального модуля перемещается в исходное положение.

- 3 Выключите машину.

⚠ ОСТОРОЖНО!

- Всегда выключайте машину перед снятием вышивального модуля. Снятие вышивального модуля при включенном питании может стать причиной неисправностей.

- 4 Удерживайте нажатой кнопку разблокировки (расположена в левой нижней части вышивального модуля) и медленно сдвиньте вышивальный модуль влево.

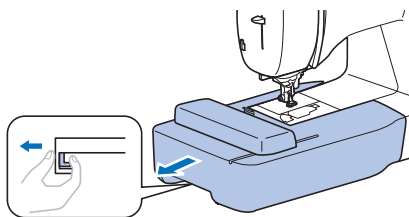

Выполнение привлекательной вышивки

На создание красивой вышивки влияет множество факторов. Использование соответствующего стабилизирующего материала (с. 21) и надлежащее закрепление ткани в пяльцах (с. 21) являются двумя наиболее важными факторами, которые были описаны ранее. Другим важным пунктом является соответствие используемой иглы и нити. Ниже приводятся пояснения по нитям.

■ Нить

Верхняя нить	Используйте нить для вышивания, предназначенную для применения на данной машине. Использование каких-либо иных нитей для вышивания может не привести к оптимальному результату.
Нижняя нить (нить шпульки)	Используйте прилагаемую шпульку, на которую намотана нижняя нить для вышивания 90wt или рекомендованная нижняя нить для вышивания 90wt (с. 8).

Закрепление ткани в пальцах

⚠ ОСТОРОЖНО!

- Используйте ткани толщиной не более 2 мм. Использование тканей толщиной более 2 мм может привести к поломке иглы.
- Обязательно используйте стабилизирующий материал для вышивания при вышивании на растягивающихся и тонких тканях, тканях с грубым переплетением, а также на материалах, подверженных усадке. В противном случае игла может сломаться, что может привести к травме.

■ Прикрепление к ткани приутюживаемых стабилизаторов (подложки)

Для получения хороших результатов при машинной вышивке следует всегда подкладывать под вышивку стабилизирующий материал для вышивания.

1 Приутюжьте стабилизирующий материал, приложенный к изнаночной стороне ткани.

- Размер стабилизирующего материала должен быть несколько больше используемых пялец.

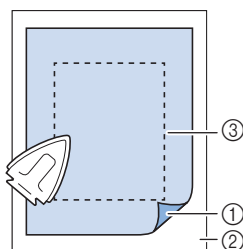

- 1 Термозакрепляемая сторона стабилизирующего материала
- 2 Ткань (изнаночная сторона)
- 3 Размер пялец

📌 Напоминание

- При вышивании на небольших отрезках ткани, которые невозможно закрепить в пальцах, используйте стабилизирующий материал в качестве основы. Слегка приутюжьте ткань к стабилизирующему материалу и закрепите ее в пальцах. Если стабилизирующий материал нельзя приутюжить к ткани, приметайте его. После окончания вышивания осторожно удалите стабилизирующий материал.

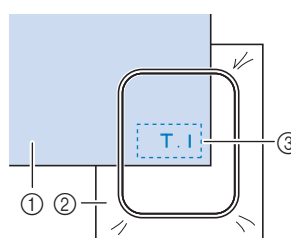

- 1 Материал
- 2 Стабилизирующий материал
- 3 Сметка

- Если вышивание выполняется на тонких тканях (органди, батист и т. п.) или на ворсовых тканях (махровая ткань, вельвет и т. п.), то для получения наилучшего результата следует использовать водорастворимый стабилизатор (приобретается отдельно). Такой водорастворимый стабилизатор полностью растворяется в воде, что позволяет придать изделию более привлекательный вид.
- В случае толстых махровых полотенец рекомендуется положить сверху на полотенце лист водорастворимого стабилизатора. Это поможет принять ворс на полотенце и позволит получить более привлекательную вышивку.
- Если используются ткани, которые нельзя гладить утюгом (например, махровая ткань или ткани с петлями, которые растягиваются при глажении), или если вышивание надо выполнить в таком месте, где гладить утюгом затруднительно, подложите стабилизирующий материал под ткань, не скрепляя их, и закрепите ткань со стабилизатором в пальцах. Можно также выяснить у официального дилера Brother, какой стабилизатор подходит для данного случая.

■ Закрепление ткани

⚠ ОСТОРОЖНО!

- Если использовать пяльцы слишком малого размера, прижимная лапка во время вышивания может удариться о пяльцы, что может привести к травме или повреждению машины.

💡 Примечание

- Если ткань слабо закреплена в пальцах, рисунок вышивания получится плохого качества. Заправляйте ткань на ровной поверхности и аккуратно растяните ее в пальцах так, чтобы не было перекосов.

- 1** Ослабьте регулировочный винт палец и выньте внутренний и внешний обод, положив внешний обод на ровную поверхность.

Разделите ободья, подняв внутренний обод наверх.

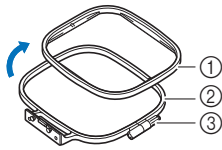

- ① Внутренний обод
- ② Внешний обод
- ③ Регулировочный винт

- 2** Положите ткань со стабилизирующим материалом на внешний обод пальцев.

Лицевая сторона ткани должна быть сверху.

- 3** Вдавите внутренний обод поверх лицевой стороны ткани.

Совместите метку \triangle на внутреннем ободе и метку \triangle на внешнем ободе.

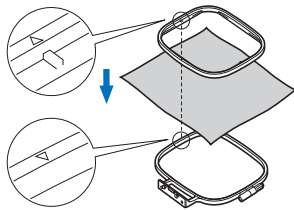

- 4** Вручную затяните регулировочный винт ровно настолько, насколько нужно для удержания материала.

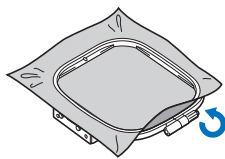

- 5** Аккуратно выньте ткань из обода, не ослабляя регулирующий винт.

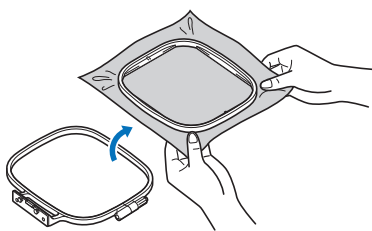

Напоминание

- Эта мера предосторожности позволяет уменьшить искажение рисунка при вышивании.

- 6** Снова вставьте внутренний обод сверху материала, совместив метку \triangle на внутреннем ободе с меткой \triangle на внешнем ободе.

- Вдавите внутренний обод палец во внешний обод.

- 7** Вручную затяните регулировочный винт, устраняя провисания ткани. Когда ткань натянута правильно, при легком постукивании по ткани слышен звук, напоминающий удар по барабану.

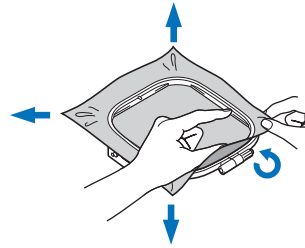

Использование листов с сеткой для вышивания

Если требуется вышить рисунок в конкретном месте, то используйте вместе с пальцами лист с сеткой для вышивания.

- 1** Отметьте мелком участок на ткани, на котором требуется сделать вышивку.

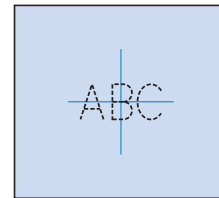

- 2** Положите лист с сеткой для вышивания на внутренний обод палец.

- 3** Совместите отметку на ткани с основной линией на листе с сеткой для вышивания.

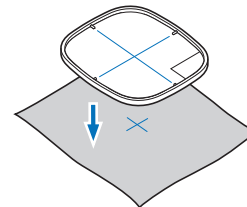

- 4** Вставьте внутренний обод с тканью во внешний обод; при необходимости отрегулируйте ткань так, чтобы метки на ткани совместились с листом с сеткой для вышивания.

- Подробнее см. в разделе с. 21.

- 5** Уберите лист с сеткой для вышивания.

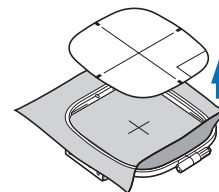

Установка пялец

Примечание

- Перед установкой пялец намотайте и установите шпульку. Используйте рекомендованную нижнюю нить. Убедитесь, что на шпулке достаточно нити.

1 Поднимите рычаг прижимной лапки, чтобы поднять прижимную лапку.

2 Заведите пяльцы под прижимную лапку.

- При необходимости поднимите еще выше рычаг прижимной лапки.

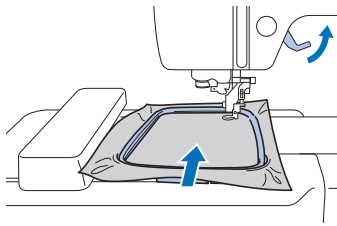

3 Надежно вставьте направляющую пялец в держатель рамы каретки вышивального модуля.

Совместите язычки направляющей пялец с пазами держателя рамы каретки вышивального модуля и прижмите до щелчка, чтобы направляющая зафиксировалась.

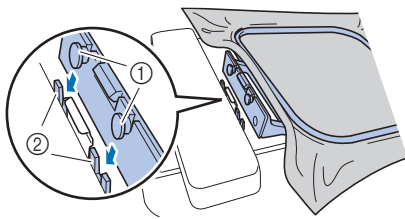

- ① Язычки направляющей пялец
- ② Пазы в держателе рамы каретки вышивального модуля

→ Теперь вышивальный модуль установлен.

⚠ ОСТОРОЖНО!

- Правильно установите пяльцы в держатель пялец. В противном случае прижимная лапка может ударить по пяльцам, что может привести к травме или повреждению.

Снятие пялец

1 Поднимите рычаг прижимной лапки, чтобы поднять прижимную лапку.

2 Нажмите на держатель пялец так, как показано на рисунке, потяните влево и приподнимите пяльцы.

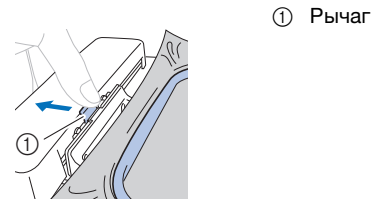

① Рычаг

→ Пяльцы отделятся от держателя пялец.

3 Уберите пяльцы из области под прижимной лапкой, еще выше подняв рычаг прижимной лапки.

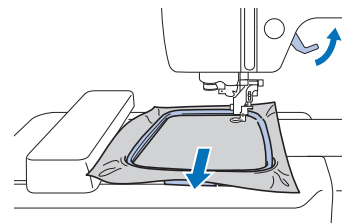

⚠ ОСТОРОЖНО!

- Не задевайте иглу пальцем и следите, чтобы пяльцы не ударили об иглу. В противном случае можно получить травму или сломать иглу.

Вышивание

■ Информация об авторском праве

Рисунки, хранящиеся в памяти машины, предназначены только для личного использования. Любое публичное или коммерческое использование рисунков, охраняемых авторским правом, является нарушением закона об авторском праве и строго запрещено.

■ Типы рисунков вышивания



- ① Рисунки вышивания
 - ② Коллекция Brother
 - ③ Алфавит "Цветочный"
 - ④ Буквенные/символьные рисунки
 - ⑤ Рисунки рамок
 - ⑥ Нажмите эту кнопку, чтобы переместить вышивальный модуль в исходное положение
 - ⑦ Рисунки, сохраненные в памяти машины
 - ⑧ Рисунки, сохраненные на флэш-накопителе USB
- Подробнее о каждой категории рисунков вышивания см. в "Руководстве по дизайнам для вышивания".

Выбор рисунка вышивания

1 Нажмите кнопку на экране выбора типа рисунка.

- Если экран выбора типа рисунка не отображается, нажмите для перехода к показанному ниже экрану.



2 При помощи кнопки или отобразите на экране нужный рисунок.

3 Выберите нужный рисунок вышивания и нажмите .

- Доступные варианты палец отображаются на экране.

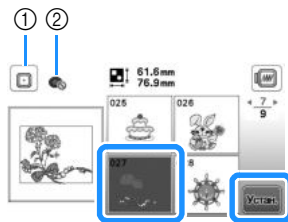

- ① Пальцы (средние) можно использовать
 - ② Пальцы (малые) нельзя использовать
- Открывается экран редактирования рисунков.

4 Нажмите кнопку .



- Подробнее об экране редактирования рисунка см. в разделе "Редактирование рисунков", с. 32. Можно переместить рисунок, изменить его размер и выполнить много других операций.
 - Рисунок можно также переместить, перетаскив его пальцем по экрану.
- Открывается экран настроек вышивания.

5 Нажмите кнопку .

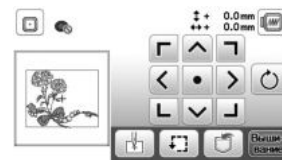

- Подробнее об экране настроек вышивания см. в разделе "Редактирование всех рисунков", с. 34.
- Подтвердите позицию рисунка вышивания, как описано в разделе "Подтверждение позиции рисунка", с. 26.

Напоминание

- Если на экране настроек для параметра [Вид выбранных пялец] выбрано значение [ON], рисунок можно редактировать на экране так, как если бы были установлены эти пяльцы.

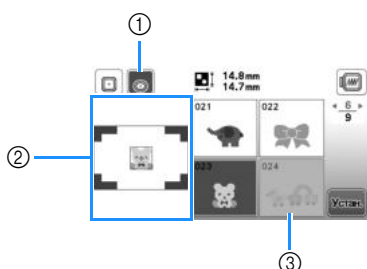
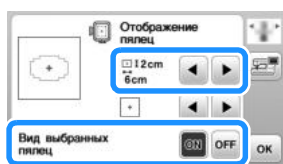

- 1 Выделение выбранных пялец, когда для параметра [Вид выбранных пялец] задано значение [ON]. Нажимайте эту кнопку для переключения между значениями [ON] и [OFF].
- 2 Отображается область вышивания для выбранных пялец.
- 3 Рисунки, которые не помещаются в выбранные пяльцы, показываются затененными и их нельзя выбрать.

- Для пялец (малых) есть три размера области вышивания. Когда для пялец (малых) для параметра [Вид выбранных пялец] задано значение [ON], область для размещения рисунков отображается более наглядно. Область, выходящая за пределы области вышивания, будет отображаться с фоном другого цвета.



- 1 2 × 6 см (В × Ш)
- 2 3 × 5 см (В × Ш)
- 3 4 × 3 см (В × Ш)
- 4 Рисунки размещены вне области вышивания.

Выбор буквенных/символьных рисунков

- 1 Нажмите кнопку .
- 2 Нажмите кнопку с изображением шрифта, которым вы хотите вышить.
- 3 Нажмите на одну из вкладок, чтобы открыть соответствующий экран выбора, и введите текст.



- 1 Текущий номер строки
- 2 Вкладки

- Чтобы ввести пробел, нажмите .

- Если после выбора символа вы хотите изменить его размер, нажмите . При каждом нажатии на эту кнопку размер переключается циклически (большой - средний - малый). Когда изменен размер символов, меняется размер всех символов на одной строке.

- Если вы сделали ошибку, нажмите кнопку , чтобы стереть ошибочно введенный знак.
- Чтобы проверить все введенные символы (например, если в тексте несколько строк), нажмите .
- Чтобы добавить несколько строк, нажмите .
- Когда выбран японский шрифт, можно выбрать расположение текста по горизонтали или по вертикали, нажимая кнопку .

4 Нажмите кнопку .

- Подробнее о редактировании рисунка см. в разделе "Редактирование рисунков", с. 32.

Выбор рисунков рамок

1 Нажмите кнопку .

2 Нажмите кнопку с формой той рамки, которую вы хотите вышить.

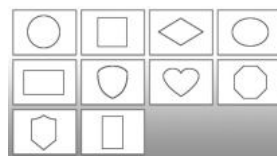

3 Нажмите кнопку с рисунком той рамки, которую вы хотите вышить.

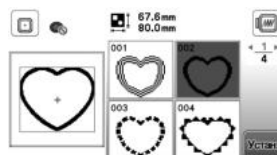

4 Нажмите кнопку .

- Подробнее о редактировании рисунка см. в разделе "Редактирование рисунков", с. 32.

Комбинирование рисунков

1 Выберите рисунок и нажмите кнопку .

2 При необходимости отредактируйте рисунок и нажмите .

- Подробнее о редактировании рисунков см. в разделе "Экран редактирования рисунка", с. 32.

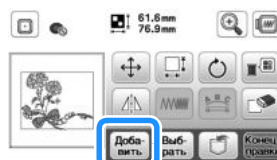

3 Для ввода букв алфавита нажмите кнопку .

4 Выберите  и введите слово "Happy".

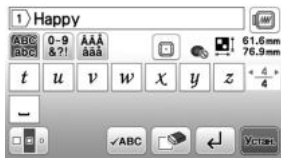

5 Нажмите кнопку .

6 Нажмите кнопку , а затем кнопку .

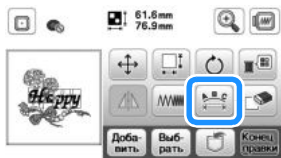

- Подробнее о редактировании символов см. в разделе "Экран редактирования шрифта", с. 33.

7 Измените расположение символов и нажмите два раза для возврата к экрану редактирования рисунка.

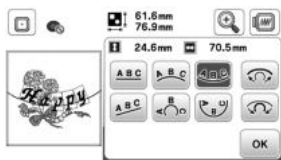



8 Нажмите , чтобы изменить цвет.

9 Измените цвет символов и нажмите .



- Подробнее об изменении цветов см. в разделе "Экран редактирования рисунка", с. 32.

10 Измените позицию рисунка.

- Рисунок можно выбрать, нажав на него пальцем, и переместить путем перетаскивания. Для перекрывающихся рисунков, которые нельзя выбрать касанием экрана, используйте кнопку .
- Нажмите , чтобы точно определить позицию рисунка.
- Нажмите , чтобы проверить предварительный вид комбинированных рисунков.

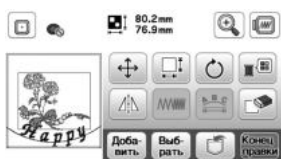

11 Нажмите кнопку .

■ Подтверждение позиции рисунка

Пальцы перемещаются, и отображается позиция рисунка. Внимательно следите за пальцами, чтобы убедиться в том, что рисунок будет вышит в правильном месте.

1 Нажмите кнопку  на экране настроек вышивания.



2 В поле  нажмите кнопку, соответствующую позиции, которую требуется проверить.

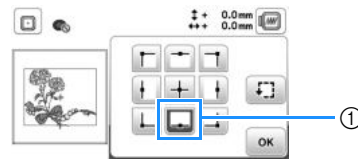

- ① Выбранная позиция
→ Каретка переместится к выбранной позиции на рисунке.

📌 Напоминание

- Для просмотра всей области вышивания в целом нажмите кнопку . Пальцы перемещаются и показывают область вышивания.

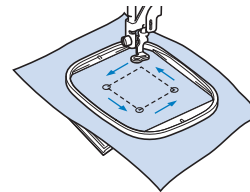

⚠ ОСТОРОЖНО!

- При перемещении палец игла должна находиться в верхнем положении. Если игла находится в нижнем положении, она может сломаться и стать причиной травмы.

3 Нажмите кнопку , а затем кнопку .

Вышивание рисунка

Вышивание рисунков выполняется с заменой нити после вышивания каждого цвета.

1 Приготовьте нить с цветом, указанным на экране.

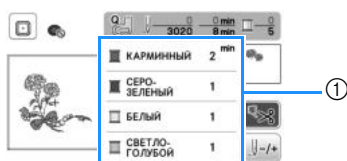

1 Порядок вышивания цветов

- На этом экране отображается название цвета нити или ее номер (в зависимости от параметра, выбранного на экране настроек). Нажмите кнопку и измените настройку на экране настроек. Подробнее см. в разделе "Изменение отображения цветов нитей", с. 28.

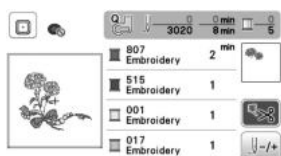

- Функция автоматической обрезки нитей позволяет обрезать нить в конце вышивания каждого цвета. По умолчанию эта функция включена. Чтобы отключить эту функцию, нажмите кнопку .

2 Установите вышивальную нить и заправьте нить в иглу.

- См. раздел "Заправка верхней нити", с. 15.

3 Поднимите рычаг прижимной лапки и проденьте нить через отверстие в лапке для вышивания и слегка придержите нить левой рукой.

Нить должна немного провисать.

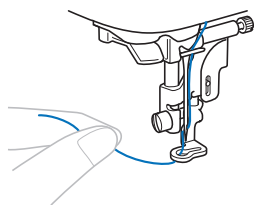

⚠ ОСТОРОЖНО!

- Во время вышивания не касайтесь руками каретки и следите, чтобы посторонние предметы тоже ее не касались. В противном случае может произойти искажение рисунка.
- При вышивании на больших швейных изделиях (особенно на куртках или на другой одежде из плотных тканей) следите за тем, чтобы ткань не свешивалась со стола. В противном случае вышивальный модуль невозможно будет свободно перемещать и пальцы могут ударить по игле, из-за чего игла может погнуться или сломаться или можно получить травму. Уложите материал так, чтобы он не свисал со стола (или поддерживайте материал, чтобы он не препятствовал движению вышивального модуля).

4 Опустите прижимную лапку, а затем нажмите кнопку "Пуск/Стоп", чтобы начать вышивание. Когда будут прошиты 5–6 стежков, снова нажмите кнопку "Пуск/Стоп" для остановки машины.

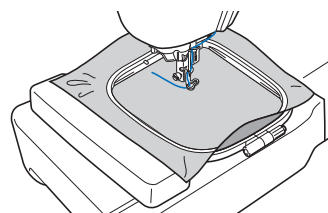

5 В конце шва обрежьте излишек нити. Если конец шва находится под прижимной лапкой, поднимите лапку, а затем обрежьте излишек нити.

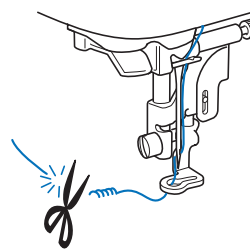

- Если оставить излишек нити в начале строчки, поверх него может быть прошита строчка при продолжении вышивания рисунка, что очень затрудняет удаление этой нити после завершения вышивания. Обрежьте нить в самом начале строчки.

6 Нажмите кнопку "Пуск/Стоп", чтобы приступить к вышиванию.

→ После завершения одного цвета вышивание останавливается автоматически, и выполняются закрепляющие стежки. Если настроена функция автоматической обрезки нити, нить обрезается.

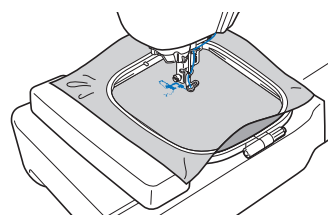

7 Снимите нить первого цвета с машины.

8 Повторите эту процедуру для вышивания оставшихся цветов.



→ Когда будет вышит последний цвет, на дисплее появляется сообщение с информацией о том, что вышивание завершено. Нажмите кнопку , после чего дисплей вернется к начальному экрану.

9 подрежьте излишки нитей переходов одного цвета.

■ Изменение отображения цветов нитей

Можно отобразить названия цветов нитей или номер нити вышивания.

📖 Напоминание

- Цвета, отображаемые на экране, могут несколько отличаться от реальных цветов нитей на катушках.

- 1 Нажмите и при помощи или откройте следующий экран настроек.

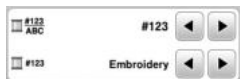

- 2 При помощи или в меню выберите [Назв.Цвета] или [#123] (номер нити).



- Когда выбран пункт [Назв.Цвета], отображается название цвета нити.



- Когда выбран пункт [#123], отображается номер нити вышивания. При помощи или в меню выберите марку нити.

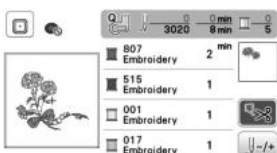

- 3 Нажмите кнопку .

■ Если во время вышивания оборвалась или закончилась нить

- 1 Нажмите кнопку “Пуск/Стоп” для остановки машины.

- 2 Нажмите и установите верхнюю или нижнюю нить (нить шпульки).

- Если нижняя нить (нить шпульки) почти закончилась, нажмите (Обрезка нити), чтобы обрезать верхнюю и нижнюю нити, снимите пальцы и замените шпульку на другую шпульку с намотанной нитью.

- 3 Нажмите кнопку .

- 4 Нажмите , или , чтобы переместить иглу назад на нужное количество стежков до места, в котором произошел обрыв нити, и нажмите .

- Нажмите кнопку , чтобы снова начать с начала.

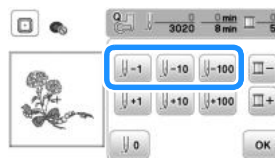

💡 Примечание

- Для полного покрытия рекомендуется выполнить строчку поверх последних двух-трех стежков.

📖 Напоминание

- Если невозможно вернуться назад к месту, в котором произошел обрыв нити, нажмите для выбора цвета и переместите иглу в начальную позицию вышивания этого цвета. Затем при помощи , и или перейдите вперед к точке, которая находится чуть раньше места, в котором произошел обрыв нити.

- 5 Опустите прижимную лапку и нажмите кнопку “Пуск/Стоп”, чтобы продолжить вышивание.

■ Возобновление вышивания после выключения питания машины

При остановке вышивания текущий цвет и номер стежка сохраняются. При следующем включении машины можно выбрать продолжение работы с данным рисунком или его удаление.

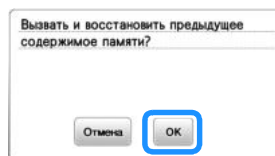

Настройка натяжения нити

Натяжение верхней нити меняется при помощи диска регулировки натяжения нити.

При выполнении вышивания на машине на диске должно быть установлено значение в диапазоне от 2 до 6.

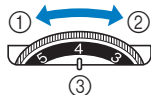

- ① Ослабление (уменьшение числового значения)
- ② Натяжение (увеличение числового значения)
- ③ Диск регулировки натяжения нити

Напоминание

- Если стежки вышиваются слишком редко, увеличьте натяжение на одно деление и повторите вышивание.

Правильное натяжение нити

Натяжение нити считается правильным, если верхняя нить едва видна на изнаночной (нижней) стороне ткани.

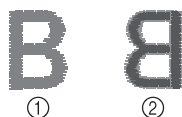

- ① Лицевая (верхняя) сторона ткани
- ② Изнаночная (нижняя) сторона ткани

Слишком сильное натяжение верхней нити

Нижняя нить будет видна на лицевой (верхней) стороне ткани. В этом случае уменьшите натяжение верхней нити.

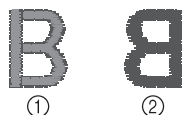

- ① Лицевая (верхняя) сторона ткани
- ② Изнаночная (нижняя) сторона ткани

Слишком слабое натяжение верхней нити

Верхняя нить имеет слабину. В этом случае увеличьте натяжение верхней нити.

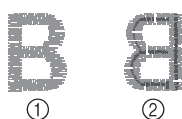

- ① Лицевая (верхняя) сторона ткани
- ② Изнаночная (нижняя) сторона ткани

Примечание

- Настройка правильного натяжения нити невозможна, если заправка верхней нити или установка шпульки выполнены неправильно. Если добиться правильного натяжения нити не удастся, заново заправьте верхнюю нить и установите шпульку правильно.
- Если после регулировки натяжения верхней нити при помощи диска регулировки натяжения нити желаемого результата не удастся получить, отрегулируйте натяжение нижней нити (нити шпульки). Подробнее см. в разделе “Настройка натяжения нижней нити (нити шпульки)”, с. 40.

Вышивание аппликаций

Когда на экране порядка вышивания цветов отобразится [(МАТЕРИАЛ АППЛИКАЦИИ)], [(РАСПОЛОЖЕНИЕ АППЛИКАЦИИ)] или [(АППЛИКАЦИЯ)], выполните следующие действия.



Необходимые материалы

- Ткань для аппликации
- Ткань для основы аппликации
- Стабилизирующий материал
- Тканевый клей или клей-спрей для временной фиксации
- Нить для вышивания

Примечание

- Наименования и номера цветов используемых нитей будут отображаться неправильно. Выберите цвета нитей в зависимости от рисунка аппликации.

1. Создание фигуры аппликации

- 1 Прикрепите стабилизирующий материал к изнаночной стороне материала аппликации.
- 2 Вышейте линию вырезания для детали аппликации. Снимите ткань для аппликации с палец и аккуратно вырежьте аппликацию вдоль прошитой линии вырезания.

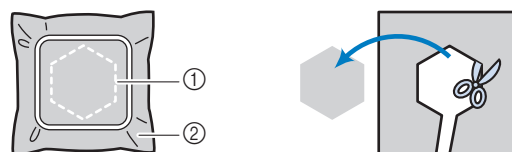

- ① Контур аппликации
- ② Материал аппликации

Примечание

- Если вырезать аппликацию по внутренней стороне прошитой линии отреза, то аппликация может быть пришита на ткань неправильно. Поэтому вырезайте аппликацию аккуратно вдоль линии отреза.
- Когда аппликация будет вырезана, осторожно удалите нить.

2. Вышивание позиции аппликации на материале основы

1 Прошейте расположение аппликации.

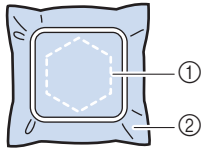

- ① Расположение аппликации
- ② Материал-основа

2 Снимите пальцы с вышивального модуля.

Примечание

- Не снимайте материал основы с пялец до полного завершения шитья.

3. Прикрепление фигуры аппликации к материалу основы

1 Нанесите немного тканевого клея или клея-спрея для временной фиксации на обратную сторону детали аппликации и приложите его к материалу основы по линии положения аппликации, вышитой в пункте 1 раздела "2. Вышивание позиции аппликации на материале основы".

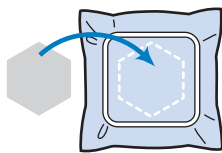

Примечание

- Если деталь аппликации нельзя приклеить к материалу основы при помощи тканевого клея или клея-спрея для временной фиксации, надежно приметайте ее.
- Если для аппликации используется тонкая ткань, укрепите ее и зафиксируйте при помощи термоклейкого листа. Для прикрепления аппликации к материалу основы можно использовать утюг.

2 После того как вырезанная аппликация будет прикреплена, установите пальцы на машину. Заправьте в машину нить для вышивания, опустите рычаг прижимной лапки и нажмите кнопку "Пуск/Стоп", чтобы вышить аппликацию.

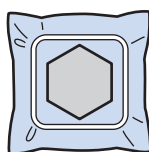

3 Завершите вышивание оставшейся части рисунка.

Использование рисунка рамки для создания аппликации

Для аппликаций можно использовать рисунки рамок, имеющие такую же форму и размер, что и аппликация. Вышейте один рисунок прямой строчкой и один рисунок атласной строчкой.

Способ 1

1 Выберите рисунок рамки, вышиваемый прямой строчкой. Вышейте рисунок на материале аппликации, а затем аккуратно вырежьте его вокруг внешнего контура.

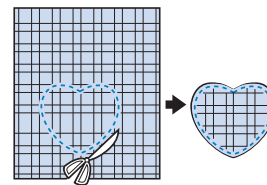
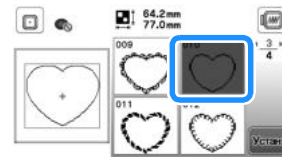

2 Вышейте на ткани основы такой же рисунок, как и вышитый в пункте 1. Нанесите тонкий слой тканевого клея или клея-спрея для временной фиксации на обратную сторону аппликации, изготовленной в пункте 1. Приклейте аппликацию на ткань-основу, совместив аппликацию со строчкой контура.

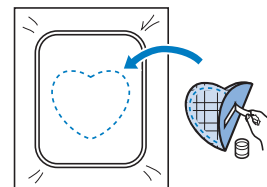

3 Выберите рисунок рамки, вышиваемый атласной строчкой, имеющий ту же форму, что и аппликация. Для изготовления аппликации вышейте рисунок по аппликации, приклеенной на ткань-основу в ходе выполнения шага 2.

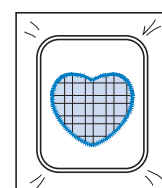
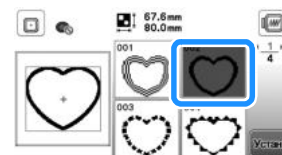

■ Способ 2

- 1 Выберите рисунок рамки, вышиваемый прямой строчкой, и вышите этот рисунок на ткани-основе.

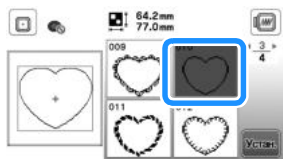

- 2 Наложите ткань, из которой будет вырезаться аппликация на рисунок, вышитый в пункте 1, и вышите такой же рисунок на ткани для аппликации.

- Ткань аппликации должна полностью покрывать простроченную линию.

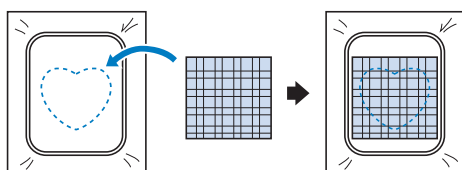

- 3 Снимите пяльцы с вышивального модуля и обрежьте ткань аппликации вокруг внешней стороны строчки. Снова установите пяльцы на вышивальный модуль.

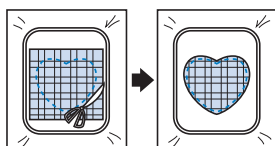

Примечание

- При обрезке ткани не снимайте ее с пялец. Кроме того, не тяните и не проталкивайте ткань слишком сильно. Это может вызвать ослабление натяжения ткани в пяльцах.

- 4 Выберите рисунок рамки для атласной строчки такой же формы, как и аппликация, и вышите рисунок атласной строчкой, чтобы создать аппликацию.

- Не изменяйте размер или позицию рисунка.

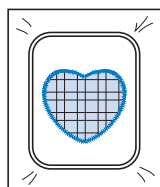
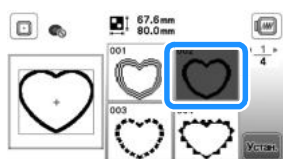

Разделенные рисунки вышивания

Можно вышивать разделенные рисунки вышивания, созданные в программе PE-DESIGN 7 или более поздней версии, либо в программе PE-DESIGN NEXT. Дизайны для вышивания размером больше размера пялец делятся на несколько частей, каждая из которых вышивается отдельно для создания целого рисунка.

Более подробные сведения о создании разделенных рисунков вышивания и подробные инструкции по вышиванию см. в “Руководстве пользователя программы”, прилагаемом к программе PE-DESIGN 7 или более поздней версии, либо к программе PE-DESIGN NEXT.

- 1 Подключите флэш-накопитель USB, на котором записан созданный разделенный рисунок вышивания, и выберите разделенный рисунок вышивания, который вы хотите вышить.

- Подробнее см. в разделе “Извлечение рисунков вышивания”, с. 37.



- 2 Выберите часть , которая будет вышиваться, и нажмите **Установка**.



- Выбирайте части в алфавитном порядке.

- 3 Нажмите кнопку **Конец правки**, а затем кнопку **Вышивание**.

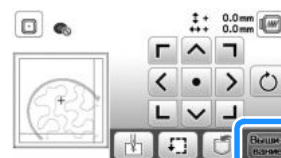

- 4 Нажмите кнопку “Пуск/Стоп”, чтобы вышить одну часть рисунка.

- 5 По окончании вышивания отображается следующий экран. Нажмите кнопку **OK**.

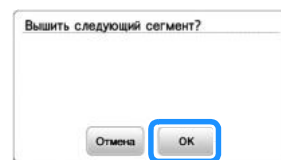

→ Отображается экран, на котором можно выбрать часть отдельного рисунка вышивания.

- 6 Повторите шаги 2-5 для вышивания оставшихся частей рисунка.

Редактирование рисунков

Если на экране выбора рисунка выбран рисунок и нажата кнопка **Устан.**, открывается экран редактирования рисунка. После нажатия любой из кнопок для редактирования рисунка нажмите **ОК**, чтобы вернуться к предыдущему экрану. Когда все редактирование будет закончено, нажмите **Конец правки** для возврата к экрану настроек вышивания.

⚠ ОСТОРОЖНО!

- При корректировке рисунка проверьте отображение доступных пялец и используйте соответствующие пяльцы. При использовании пялец, которые не отображаются как доступные для использования, прижимная лапка во время вышивания может ударить по пальцам, что может привести к травме.

■ Экран редактирования рисунка

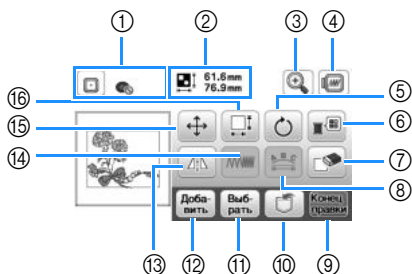

📄 Напоминание

- Если изображение кнопки имеет светло-серый цвет, то для выбранного рисунка эта функция не может использоваться.

No.	Отображение Название кнопки	Описание
①	Пяльцы	Отображение пялец, которые можно использовать (с. 24). Кроме того, после нажатия кнопки выбора пялец можно для параметра [Вид выбранных пялец] задать значение [ON]. Чтобы для параметра [Вид выбранных пялец] задать значение [OFF], нажмите
②	Размер рисунка	Размер всего комбинированного рисунка в целом.
③	Кнопка увеличения	Служит для увеличения изображения рисунка на экране.
④	Кнопка предварительного просмотра	Служит для отображения вида рисунка, который он будет иметь после вышивания. Нажмите кнопку , чтобы выбрать пяльцы для использования на экране предварительного просмотра. <ul style="list-style-type: none"> • : Средние пяльцы/10 × 10 см • : Малые пяльцы/2 × 6 см Для увеличения изображения рисунка нажмите кнопку .

No.	Отображение Название кнопки	Описание
⑤	Кнопка поворота	Служит для поворота рисунка. Рисунок можно поворачивать с шагом в 1 градус, 10 градусов или 90 градусов. Для возврата рисунка к исходному положению нажмите кнопку
⑥	Кнопка палитры нитей	Служит для изменения цветов отображаемого рисунка. Нажмите или , чтобы выбрать цвет, который нужно изменить. Нажмите или нажмите на цвет в палитре цветов, чтобы выбрать новый цвет. Чтобы вернуться к исходному цвету, нажмите .
⑦	Кнопка удаления	Служит для удаления выбранного рисунка (рисунка, выделенного контуром красного цвета).
⑧	Кнопка редактирования шрифта	Служит для вызова экрана редактирования шрифта. (с. 33)
⑨	Кнопка завершения редактирования	Служит для вызова экрана настроек вышивания. (с. 34)
⑩	Кнопка обращения к памяти (Memory)	Служит для сохранения рисунков в памяти машины или на флэш-накопителе USB. (с. 36)
⑪	Кнопки выбора рисунка	Когда выбран комбинированный рисунок, можно с помощью этой кнопки выбрать часть рисунка для редактирования. Выбранный рисунок выделяется красной рамкой.
⑫	Кнопка добавления	Служит для добавления другого рисунка вышивания к рисунку, отображаемому на экране.
⑬	Кнопка горизонтального зеркального отображения	Служит для создания горизонтального зеркального отображения выбранного рисунка.
⑭	Кнопка изменения плотности строчки	Служит для изменения плотности строчки для некоторых рисунков букв алфавита или рамок.
⑮	Кнопка перемещения	Служит для перемещения рисунка. Используйте кнопки для перемещения рисунка в направлении, указанном стрелкой. Для возврата рисунка в центр области вышивания нажмите кнопку .

No.	Отображение		Описание
	Название кнопки		
16			Служит для изменения размера рисунка. Кнопка изменения размера <ul style="list-style-type: none"> : пропорциональное увеличение рисунка. : пропорциональное уменьшение рисунка. : растягивание рисунка по горизонтали. : уменьшение рисунка по горизонтали. : растягивание рисунка по вертикали. : уменьшение рисунка по вертикали. : восстановление исходного размера рисунка. : изменение размера буквенных/символьных рисунков.

■ Экран редактирования шрифта

Чтобы открыть экран редактирования шрифта, нажмите на экране редактирования рисунка.

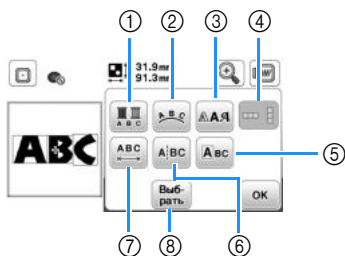

No.	Отображение		Описание
	Название кнопки		
1			Нажмите эту кнопку, если при вышивании знаков нужно изменить цвет нити отдельно для каждого символа. Поскольку машина останавливается после вышивания каждого знака, верхняя нить заменяется по ходу вышивания. Нажмите эту кнопку еще раз для отмены настройки.
	Кнопка многоцветного алфавита		
2			Служит для изменения конфигурации буквенного/символьного рисунка. При выборе дуги (), используйте и для изменения радиуса изгиба дуги. <ul style="list-style-type: none"> : уменьшение изгиба дуги. : увеличение изгиба дуги. При выборе кнопки и изменяются на кнопки и . Эти кнопки позволяют увеличивать или уменьшать угол наклона. Чтобы настроить интервал между буквенными/символьными рисунками в строке, нажмите .
	Кнопка расположения		
3			Служит для изменения шрифта для выбранных символов. В некоторых случаях для выбранного текста изменение шрифта невозможно.
	Кнопка шрифта		

No.	Отображение		Описание
	Название кнопки		
4			Нажимайте эту кнопку для переключения вертикального и горизонтального расположения текста. (Только для японского шрифта)
	Кнопка вертикального/горизонтального расположения текста		
5			Служит для редактирования каждого символа по отдельности. Когда нажата кнопка , выберите символ при помощи для изменения размера. Когда нажата кнопка , выберите символ при помощи для изменения шрифта.
	Кнопка редактирования символа		
6			Служит для разделения текста между символами, чтобы символы можно было редактировать по отдельности. Используйте кнопку для выбора места разделения рисунка, а затем нажмите для его разделения. Разделенные рисунки нельзя снова скомбинировать.
	Кнопка разрыва текста		
7			Служит для изменения интервала между буквенными/символьными рисунками. Нажмите /, чтобы увеличить или уменьшить межсимвольный интервал. Для возврата рисунка к исходным размерам нажмите кнопку .
	Кнопка изменения межсимвольного интервала		
8			Когда выбран комбинированный рисунок, можно с помощью этой кнопки выбрать часть рисунка для редактирования. Выбранный рисунок выделяется красной рамкой. Если при вводе текста использовалась кнопка перевода строки, можно выбрать отдельные строки.
	Кнопка выбора		

Редактирование всех рисунков

Нажмите **Конец правки** на экране редактирования, чтобы открыть экран настроек вышивания. После того как редактирование рисунка будет завершено, нажмите **Вышивание**, чтобы вернуться к экрану вышивания.

■ Экран настроек вышивания

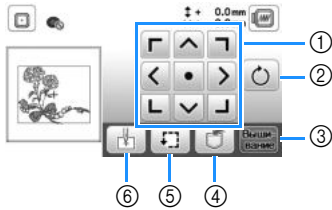

No.	Отображение	Описание
	Название кнопки	
①		Эти кнопки служат для перемещения рисунка в направлении, указанном стрелкой. (Центральная кнопка с точкой служит для возврата рисунка в центр области вышивания.) (с. 34)
	Кнопка перемещения	
②		Служит для поворота всего рисунка. Рисунок можно поворачивать с шагом в 1 градус, 10 градусов или 90 градусов. Для возврата рисунка к исходному положению нажмите кнопку
	Кнопка поворота	
③		Служит для перехода на экран вышивания.
	Кнопка "Вышивание"	
④		Служит для сохранения рисунков в памяти машины или на флэш-накопителе USB. (с. 36)
	Кнопка обращения к памяти (Memory)	
⑤		Служит для проверки положения рисунка. (с. 26)
	Кнопка пробного вышивания	
⑥		Служит для перемещения начальной позиции иглы для ее совмещения с позицией рисунка. (с. 34)
	Кнопка начальной точки	

Совмещение рисунка и положения иглы

Пример: совмещение левой нижней стороны рисунка с положением иглы

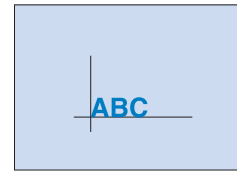

- 1 Отметьте начальную позицию вышивания на ткани, как показано на рисунке.

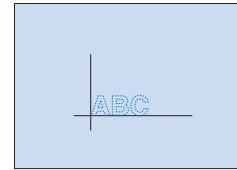

- 2 Нажмите кнопку

- 3 Нажмите кнопку , а затем кнопку

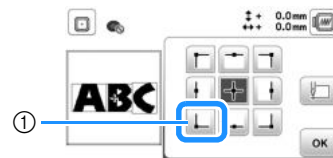

- ① Начальная позиция

→ Точка опускания иглы перемещается в левый нижний угол рисунка (пальцы перемещаются таким образом, чтобы точка опускания иглы расположилась правильно).

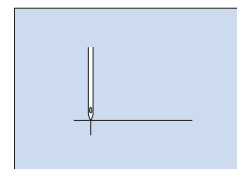

- 4 При помощи кнопки совместите иглу с разметкой на ткани, нажмите **Вышивание** и начинайте вышивание рисунка.



Вышивание связанных символов

Выполните описанную ниже процедуру для вышивания связанных символов в один ряд, если весь рисунок выходит за рамки пялец.

Пример: связывание символов "DEF" с символами "ABC"

- 1 Выберите буквенные/символьные рисунки для "ABC", затем нажмите **Устан.** и **Конец правки**.
- 2 Нажмите кнопку .
- 3 Нажмите кнопку , а затем кнопку **OK**.

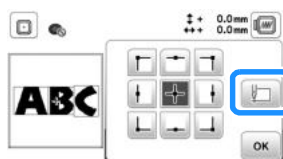

→ Игла располагается в левом нижнем углу рисунка. Пяльцы перемещаются так, чтобы игла приняла правильное положение.



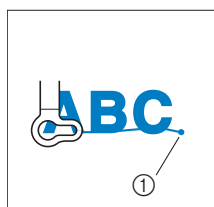

- 4 Нажмите кнопку **Вышив.**
- 5 Опустите лапку для вышивания и нажмите кнопку "Пуск/Стоп", чтобы начать вышивание.
- 6 После того как вышивание символов будет закончено и нити обрезаны, снимите пяльцы и нажмите кнопку **OK** для подтверждения [Вышивание завершено].

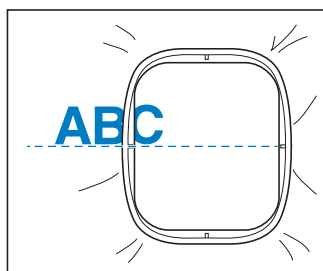

① Конец вышивания

- 7 Расположите ткань в пяльцах так, чтобы правая сторона буквы "С" была частично внутри области пялец. Следите за тем, чтобы буквы располагались ровно и без перекосов. Затем заново установите пяльцы так, чтобы можно было вышить оставшиеся символы ("DEF").



- 8 Нажмите  для отмены текущих буквенных/символьных рисунков.
- 9 Выберите буквенные/символьные рисунки для "DEF", затем нажмите **Устан.** и **Конец правки**.
- 10 Нажмите кнопку .
- 11 Нажмите кнопку , а затем кнопку **OK**.
→ Игла располагается в левом нижнем углу рисунка. Пяльцы перемещаются так, чтобы игла приняла правильное положение.
- 12 При помощи кнопок  совместите иглу с концом вышивания предыдущего рисунка.



- 13 Нажмите кнопку **Вышив.**
- 14 Опустите лапку для вышивания и нажмите кнопку "Пуск/Стоп", чтобы начать вышивание оставшихся буквенных/символьных рисунков.



Использование функции памяти

■ Меры предосторожности при работе с данными для вышивания

⚠ ОСТОРОЖНО!

- При использовании данных для вышивании, отличных от оригинальных рисунков, при вышивании строчки слишком высокой плотности или трех и более перекрывающихся стежков может произойти обрыв нити или может быть повреждена игла. В этом случае с помощью одной из наших оригинальных систем создания данных отредактируйте данные для вышивания.

□ Типы данных для вышивания, которые можно использовать

На данной машине можно использовать только файлы с данными для вышивания, имеющие расширение .pes, .phc и .dst. Использование данных, отличных от тех, которые сохранены на наших машинах или с помощью наших программ для создания данных вышивки, может привести к нарушению нормальной работы вышивальной машины.

□ Размер рисунка вышивания

На данной машине допускается использование рисунков вышивания размером не более 10 × 10 см.

□ Флэш-накопитель USB

Используйте стандартные флэш-накопители USB, но некоторые флэш-накопители USB могут быть несовместимы с данной машиной. Подробная информация приведена на сайте "<http://s.brother/cpjae>".

□ Меры предосторожности при использовании компьютера для создания и сохранения данных

Рекомендуется использовать в именах файлов и папок только 26 букв английского алфавита (прописные и строчные), цифры от 0 до 9, а также знаки "-" и "_".

□ Данные для вышивания Tajima (.dst)

- Данные в формате .dst отображаются на экране списка рисунков в виде имен файлов (реальное изображение не может отображаться).
- Поскольку данные Tajima (.dst) не содержат информации о конкретном цвете нитей, они отображаются в последовательности цветов нитей, установленной на заводе-изготовителе по умолчанию. Проверьте предварительный просмотр и при необходимости измените цвета нитей.

Сохранение рисунков вышивания

Настроенные рисунки вышивания можно сохранить в памяти машины или на флэш-накопителе USB.

💡 Примечание

- Не выключайте питание машины, пока отображается экран [Сохранение...]. Это приведет к потере сохраняемого рисунка.

- 1 Нажмите , когда рисунок который вы хотите сохранить, открыт на экране редактирования рисунка или на экране настроек вышивания.

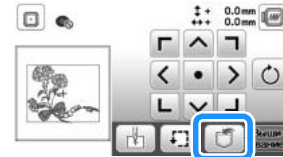

- 2 Чтобы сохранить рисунок вышивания на флэш-накопитель USB, вставьте флэш-накопитель USB в USB-порт машины.

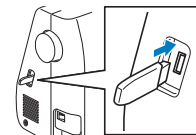

- 3 Нажмите на нужное место сохранения.



- ① Сохранение в память машины.
- ② Сохранение на флэш-накопитель USB. Рисунок сохраняется в папке "bPocket".

Извлечение рисунков вышивания

Можно извлечь рисунки вышивания, сохраненные в памяти машины или на флэш-накопителе USB.

- 1 Чтобы извлечь рисунки вышивания с флэш-накопителя USB, вставьте флэш-накопитель USB в USB-порт машины.
- 2 Нажмите на нужное место сохранения и выберите нужный рисунок вышивания.



- 1 Извлечение из памяти машины.
- 2 Извлечение с флэш-накопителя USB.



Напоминание

- Если требуемый рисунок вышивания находится в одной из папок на флэш-накопителе USB, нажмите на кнопку с именем этой папки. Для возврата к предыдущему экрану нажмите кнопку .

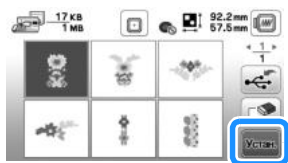
- 3 Нажмите кнопку .



Напоминание

- Если нажать , выбранный рисунок вышивания будет удален навсегда.
- В случае извлечения рисунков вышивания из памяти машины выбранный рисунок можно напрямую сохранить на флэш-накопителе USB, нажав кнопку .
- В случае извлечения рисунков вышивания с флэш-накопителя USB выбранный рисунок можно напрямую сохранить в памяти машины, нажав кнопку .

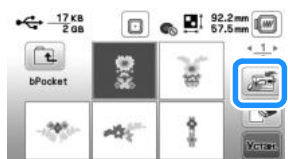

Глава 3 ПРИЛОЖЕНИЕ

Уход и техническое обслуживание

⚠ ОСТОРОЖНО!

- Перед очисткой машины выньте вилку кабеля питания из розетки. В противном случае возможна травма или поражение электрическим током.

Если наружные поверхности машины загрязнены, слегка смочите чистую ткань нейтральным моющим средством, выжмите ее и протрите поверхности машины. После очистки протрите машину влажной тканью и затем вытрите ее сухой тканью.

Если экран загрязнился, аккуратно протрите его сухой мягкой тканью. Не протирайте ЖК-дисплей влажной тканью. Не пользуйтесь органическими растворителями или моющими и очищающими средствами.

Ограничения, касающиеся смазки

Для предотвращения повреждения данной машины она не должна смазываться пользователем.

При производстве данная машина была смазана достаточным количеством масла, обеспечивающим правильное функционирование, что исключает необходимость периодической смазки.

Если возникнет какая-либо проблема (например, маховик будет вращаться с затруднением или будет возникать необычный шум), немедленно прекратите использование машины и обратитесь к официальному дилеру Brother или в ближайший официальный сервисный центр Brother.

Меры предосторожности при хранении машины

Для предотвращения повреждения машины (например, появления ржавчины, вызванной конденсацией) не храните машину в следующих местах:

- В местах, подверженных воздействию очень высоких температур;
- В местах, подверженных воздействию очень низких температур;
- В местах, подверженных резким перепадам температур;
- В помещениях с высокой влажностью или паром;
- Рядом с огнем, обогревателем или кондиционером;
- На улице или в месте, подверженном воздействию прямых солнечных лучей;
- В очень пыльных помещениях или помещениях с большим количеством масла.

💡 Примечание

- Чтобы продлить срок службы машины, периодически включайте ее и используйте. Длительное хранение машины без использования может снизить ее рабочие характеристики.

Очистка челночного устройства

Скопление пыли и волокон нитей в шпульном колпачке приводит к ухудшению рабочих характеристик машины, поэтому следует регулярно очищать шпульный колпачок.

- 1 Нажмите кнопку  (Положение иглы), чтобы поднять иглу.
- 2 Выключите машину.
- 3 Выньте разъем кабеля питания из гнезда подключения питания на правой стороне машины.
- 4 Извлеките иглу и лапку для вышивания.
 - Подробнее см. в разделах “Замена иглы”, с. 18 и “Замена лапки для вышивания”, с. 41.
- 5 Снимите вышивальный модуль.
- 6 Снимите крышку игольной пластины.
- 7 Возьмитесь за обе стороны крышки игольной пластины и снимите ее, сдвинув на себя.

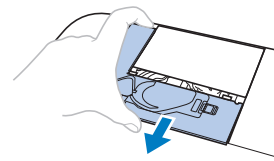

- 8 Возьмитесь за шпульный колпачок и выньте его.

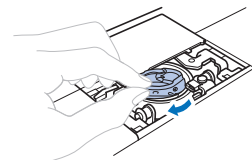

- 9 Щеточкой для очистки или пылесосом удалите обрывки нитей и пыль с челнока, датчика нижней нити (нити шпульки) и с поверхностей вокруг них.

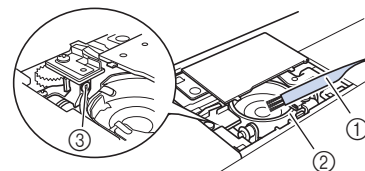

- ① Щеточка для очистки
- ② Челнок
- ③ Датчик нити шпульки

- Не смазывайте маслом шпульный колпачок.

- 10** Вставьте шпульный колпачок так, чтобы метка ▲ на шпульном колпачке совпала с меткой ● на машине.

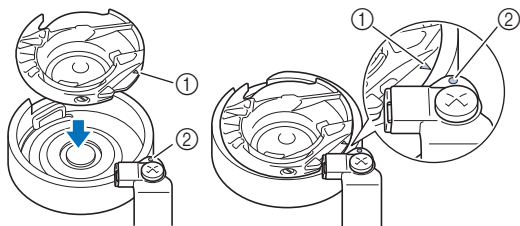

- Совместите метки ▲ и ●.

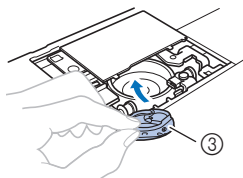

- ① Метка ▲
- ② Метка ●
- ③ Шпульный колпачок

- Перед установкой шпульного колпачка убедитесь, что указанные метки совпали.

- 11** Вставьте крышку игольной пластины в предназначенные для нее пазы на игольной пластине и задвиньте крышку на место.

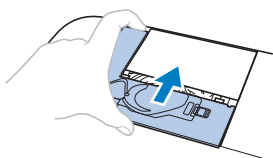

⚠ ОСТОРОЖНО!

- Запрещается использовать шпульный колпачок, если на нем имеются царапины, так как это может привести к запутыванию верхней нити, поломке иглы или ухудшению характеристик машины. Новый шпульный колпачок можно приобрести в ближайшем авторизованном сервисном центре Brother.
- Убедитесь в правильной установке шпульного колпачка; в противном случае возможна поломка иглы.

Неисправен сенсорный экран

Если при нажатии на экранные кнопки экран не действует надлежащим образом (машина не выполняет операции или выполняет не те операции, которые должна), то для выполнения соответствующих регулировок выполните описанные ниже шаги.

- 1** Не отнимая пальца от экрана, выключите и снова включите питание.



→ Появляется экран настроек сенсорного экрана.

- 2** Слегка прикоснитесь к центру каждого символа “+” по порядку с 1 по 5.

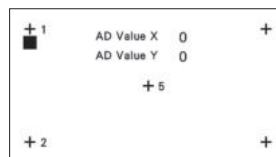

- 3** Выключите и затем снова включите питание.

Настройка натяжения нижней нити (нити шпульки)

Если после регулировки натяжения верхней нити при помощи диска регулировки натяжения нити (с. 29) желаемого результата не удастся получить, отрегулируйте натяжение нижней нити (нити шпульки).

Поверните диск регулировки натяжения нити в положение “4” и отрегулируйте натяжение нижней нити, как описано ниже.



Небольшой шлицевой отверткой поверните винт с прямым шлицем (-), чтобы отрегулировать натяжение нити на шпульном колпачке.



- ① Не закручивайте винт с крестовым шлицем (с выемкой “+”).
- ② Отрегулируйте при помощи отвертки (малой).

■ Правильное натяжение

Верхняя нить немного видна на изнаночной (нижней) стороне ткани.

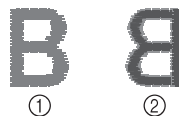

- ① Лицевая (верхняя) сторона ткани
- ② Изнаночная (нижняя) сторона ткани

■ Слишком слабое натяжение нижней нити

Нижняя нить (нить шпульки) немного видна на лицевой (верхней) стороне материала.

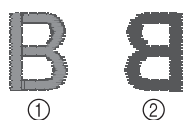

- ① Лицевая (верхняя) сторона ткани
- ② Изнаночная (нижняя) сторона ткани

В этом случае поверните винт с прямым шлицем (-) по часовой стрелке примерно на 30–45°, чтобы увеличить натяжение нижней нити. Будьте осторожны, не затягивайте винт слишком сильно!

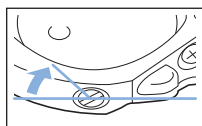

■ Слишком сильное натяжение нижней нити

Видно, что верхняя нить на лицевой (верхней) стороне ткани приподнята или петлится, а нижняя нить (нить шпульки) на изнаночной стороне не видна.

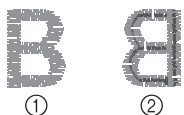

- ① Лицевая (верхняя) сторона ткани
- ② Изнаночная (нижняя) сторона ткани

Если такая ситуация возникла, поверните винт с прямым шлицем (-) против часовой стрелки примерно на 30–45°, чтобы уменьшить натяжение нижней нити. Будьте осторожны, не ослабьте винт слишком сильно!

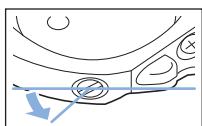

▲ ОСТОРОЖНО!

- При регулировке шпульного колпачка обязательно извлекайте шпульку из шпульного колпачка.
- НЕ МЕНЯЙТЕ затяжку винта (+) с крестовым шлицем, поскольку это может привести к повреждению шпульного колпачка.
- Если винт с прямым шлицем (-) проворачивается с трудом, не прилагайте усилия. Слишком сильная затяжка винта или слишком большое усилие в любом направлении вращения может привести к повреждению шпульного колпачка. В случае повреждения шпульный колпачок, возможно, не сможет обеспечивать надлежащее натяжение нити.

Замена лапки для вышивания

▲ ОСТОРОЖНО!

- Используйте только лапки для вышивания, предназначенные специально для данной машины. Использование любых других лапок для вышивания может привести к травме или повреждению машины.

- 1 Нажмите кнопку (Положение иглы) один или два раза, чтобы поднять иглу.
- 2 Нажмите кнопку . → Экран меняется, и все кнопки управления (кроме) блокируются.
- 3 Поднимите рычаг прижимной лапки, затем при помощи прилагаемой отвертки ослабьте винт лапки для вышивания и снимите лапку для вышивания.

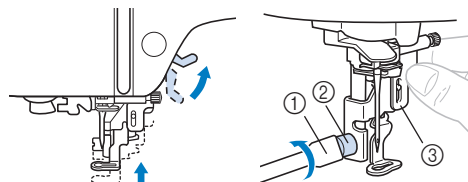

- ① Отвертка
- ② Винт лапки для вышивания
- ③ Лапка для вышивания

- 4 Возьмите лапку для вышивания “Q” правой рукой, как показано на рисунке.

Держите лапку для вышивания, нажимая указательным пальцем на рычаг на задней стороне прижимной лапки.

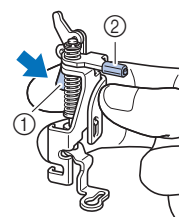

- ① Фиксатор
- ② Стержень лапки для вышивания

- 5 Нажимая пальцем на рычаг лапки для вышивания “Q”, установите стержень лапки для вышивания на винт иглодержателя.

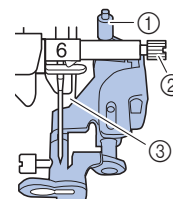

- ① Стержень лапки для вышивания
- ② Винт иглодержателя
- ③ Стержень прижимной лапки

- 6** Убедитесь, что лапка для вышивания “Q” расположена вертикально, и закрепите ее винтом лапки для вышивания.

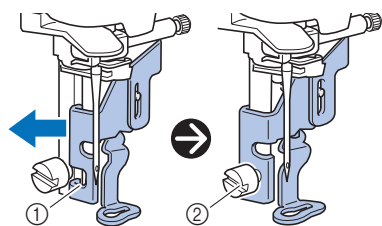

- ① Паз
② Винт лапки для вышивания

- 7** Удерживая лапку для вышивания правой рукой, надежно затяните винт лапки для вышивания прилагаемой отверткой.

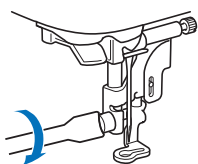

⚠ ОСТОРОЖНО!

- Прилагаемой отверткой надежно затяните винт лапки для вышивания. Если винт слабо затянут, игла может ударить по прижимной лапке, а это может привести к травме.

- 8** Плавно опустите рычаг прижимной лапки.
- 9** Поднимите рычаг прижимной лапки и убедитесь, что лапка для вышивания надежно закреплена.
- 10** Нажмите кнопку , чтобы разблокировать все кнопки.

Если нить запуталась под седлом устройства намотки шпульки

Если намотка шпульки начинается, когда нить не пропущена правильно через натяжной диск нитенаправителя для намотки шпульки, нить может запутаться под седлом устройства намотки шпульки.

⚠ ОСТОРОЖНО!

- Не снимайте седло устройства намотки шпульки, даже если нить запуталась под ним. В противном случае возможно повреждение ножа, встроенного в седло устройства намотки шпульки.
- Не выворачивайте винт направляющего стержня устройства намотки шпульки, так как в противном случае возможно повреждение машины; невозможно размотать нить, вывернув винт.

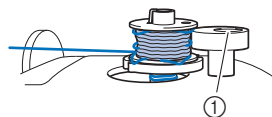

- ① Винт направляющего стержня устройства намотки шпульки

- 1** Остановите намотку шпульки.
- 2** Ножницами обрежьте нить рядом с нитенаправителем для намотки шпульки.
- 3** Сдвиньте вал устройства намотки шпульки влево, затем снимите с него шпульку и обрежьте нить, идущую к шпулке, чтобы можно было полностью снять шпульку с вала.
- 4** Держа конец нити левой рукой, правой рукой размотайте нить по часовой стрелке из-под седла устройства намотки шпульки, как показано ниже.

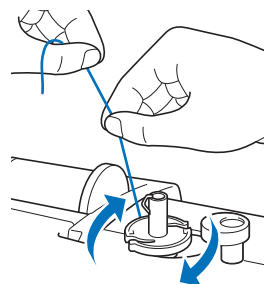

Поиск и устранение неисправностей

Если машина перестала нормально работать, то перед обращением в сервисный центр выполните следующие проверки.

Большинство проблем можно решить самостоятельно. Если необходима дополнительная помощь, на веб-сайте Brother Solutions Center имеется обновляемый раздел часто задаваемых вопросов и советы по поиску и устранению неисправностей. Посетите наш веб-сайт по адресу "<http://s.brother/cpjae>".

Если проблема не устраняется, обратитесь к дилеру Brother или в ближайший авторизованный сервисный центр Brother.

Список признаков

Перед обращением в сервисный центр выполните следующие проверки. Если вместо номера страницы стоит звездочка "*", обратитесь к официальному дилеру Brother или в ближайший авторизованный сервисный центр Brother.

■ Подготовка к работе

Признак, причина/способ устранения	Описание
Не удается заправить нить в иглу.	
Игла находится в неправильном положении. • Нажмите кнопку "Положение иглы", чтобы поднять иглу.	6
Игла установлена неправильно.	18
Игла повернута, погнута или затупилась.	18
Неправильно заправлена верхняя нить. Рычажок нитевдевателя не опущен до щелчка.	15
Крючок нитевдевателя погнулся и не проходит через игольное ушко.	*
Рычажок нитевдевателя не удается переместить или вернуть в исходное положение.	*
Нить неравномерно наматывается на шпульку.	
Нить неправильно заправлена в нитенаправитель для намотки шпульки.	11
Нить, вытянутая из нитенаправителя для намотки шпульки, неправильно намотана на шпульку.	13
Пустая шпулька неправильно надета на стержень.	11
При намотке шпульки нижняя нить была намотана под седлом устройства намотки шпульки.	
Нить неправильно проведена под натяжным диском на нитенаправителе для намотки шпульки. • Вытащите запутавшуюся нить и намотайте нить на шпульку.	11, 42
Нижняя нить не вытягивается вверх.	
Шпулька установлена неправильно.	13

Признак, причина/способ устранения	Описание
На ЖК-дисплее ничего не видно.	
Не включена кнопка питания.	9
Вилка кабеля питания не вставлена в электрическую розетку.	9
ЖК-дисплей замутнен.	
На ЖК-дисплее образовалась конденсация. • Через некоторое время помутнение исчезнет.	–
Кнопки управления не реагируют или реагируют слишком чувствительно.	
Вы нажимаете на кнопки рукой в перчатке. Вы нажимаете на кнопки ногтем. Используется емкостное перо для сенсорного экрана. Чувствительность кнопок управления не настроена для данного пользователя.	6, 11
Не загорается лампочка подсветки.	
Параметр [Подсветка] настроен в значение [OFF] на экране настроек.	10
Вышивальный модуль не работает.	
Вышивальный модуль установлен неправильно.	19

■ Во время вышивания

Признак, причина/способ устранения	Описание
Машина не работает.	
Не нажата кнопка "Пуск/Стоп".	6
Вал устройства намотки шпульки сдвинут вправо.	11
Не выбран рисунок.	24
Не опущена прижимная лапка.	16
Игла ломается.	
Игла установлена неправильно.	18
Не затянут винт иглодержателя.	18
Игла повернута или погнута.	18
Используется не подходящая для выбранной ткани игла или нить.	18
Слишком сильное натяжение верхней нити.	29
Катушка с нитью установлена неправильно.	11
На игольной пластине вокруг отверстия имеются царапины.	*
На прижимной лапке вокруг отверстия имеются царапины.	*
На шпульном колпачке имеются царапины.	*

Признак, причина/способ устранения	Описание
Используется шпулька, не предназначенная для этой машины.	11
Неправильно заправлена верхняя нить.	15
Шпулька установлена неправильно.	13
Неправильно установлена лапка для вышивания.	41
Стабилизатор не прикреплен к вышиваемому материалу.	21
Нижняя нить (нить шпульки) неправильно намотана.	11
Рвется верхняя нить.	
Нить неправильно заправлена в машину (использован неподходящий колпачок катушки, колпачок катушки слишком велик, нить вышла из направляющего крючка на игловодителе и т. п.).	15
На нити имеются узелки или петли.	–
Слишком сильное натяжение верхней нити.	29
Нить запуталась.	39
Игла повернута, погнута или затупилась.	18
Игла установлена неправильно.	18
На лапке для вышивания вокруг отверстия имеются царапины.	*
На шпульном колпачке имеются царапины.	*
Используется не подходящая для выбранной ткани игла или нить.	18
Используется шпулька, не предназначенная для этой машины.	11
Нить запуталась на изнаночной стороне ткани.	
Неправильно заправлена верхняя нить.	15
Используется не подходящая для выбранной ткани игла или нить.	18
Слишком сильное натяжение верхней нити.	
Нижняя нить (нить шпульки) неправильно заправлена.	13
Рвется нижняя нить (нить шпульки).	
Шпулька установлена неправильно.	13
Нижняя нить (нить шпульки) неправильно намотана.	11
Используется поцарапанная шпулька.	13
Нить запуталась.	39
Используется шпулька, не предназначенная для этой машины.	11

Признак, причина/способ устранения	Описание
На ткани образуются складки.	
Неправильно заправлена верхняя или нижняя нить.	11, 15
Катушка с нитью установлена неправильно.	11
Игла повернута, погнута или затупилась.	18
Пропуск стежков	
Нить в машину заправлена неправильно.	11, 15
Игла повернута, погнута или затупилась.	18
Игла установлена неправильно.	18
Под игольной пластиной скопилась пыль или волокна нити.	39
Вышивание не выполняется	
Игла повернута, погнута или затупилась.	18
Шпулька установлена неправильно.	13
Неправильно заправлена верхняя нить.	15
Высокий звук во время вышивания	
Челнок захватил обрывки нити.	39
Неправильно заправлена верхняя нить.	15
Используется шпулька, не предназначенная для этой машины.	11
На шпульном колпачке появились отверстия от иглы или царапины от трения.	*
Игла касается игольной пластины.	
Слабо затянут винт иглодержателя.	18
Игла повернута, погнута или затупилась.	18
Маховик поворачивается с усилием.	
Нить запуталась в шпульном колпачке.	39

■ После вышивания





Признак, причина/способ устранения	Описание
Неправильное натяжение нити.	
Неправильно заправлена верхняя нить.	15
Шпулька установлена неправильно.	13
Используется не подходящая для выбранной ткани игла или нить.	18
Натяжение нити установлено неправильно.	29

Признак, причина/способ устранения	Описание
Нижняя нить (нить шпульки) неправильно намотана.	13
Игла повернута, погнута или затупилась.	18
Используется шпулька, не предназначенная для этой машины.	11
Рисунок вышивания выполняется неправильно.	
Нить перекручена.	–
Натяжение нити установлено неправильно.	29
Ткань неправильно закреплена в пяльцах (ткань недостаточно хорошо натянута в пяльцах и т. п.).	21
Не прикреплен стабилизирующий материал. • Обязательно используйте стабилизирующий материал, особенно при работе с эластичными и тонкими тканями, тканями с грубым плетением, а также с материалами, подверженными усадке. Обратитесь к ближайшему официальному дилеру Brother за информацией о правильном стабилизаторе.	21
Рядом с машиной был какой-то предмет, о который во время работы ударялась каретка или пяльцы.	19
Проблемы возникают из-за материала, выходящего из пялец. • Заново натяните материал на пяльцы так, чтобы выходящий из пялец материал не вызывал проблем, поверните рисунок и продолжите вышивание.	21
Выполняется вышивание на плотном материале, и материал свисает со стола. • Если при вышивании материал свисает со стола, это мешает перемещению вышивального модуля. Поддерживайте материал во время вышивания.	27
Материал зацепился за что-то. • Остановите машину и уложите материал так, чтобы он не мог ни за что зацепиться.	–
Каретка переместилась во время снятия или установки пялец во время вышивания. • Перемещение каретки во время вышивания может привести к перекосу рисунка. Соблюдайте осторожность при снятии пялец и их обратной установке.	23
Неправильно закреплен стабилизатор (например, размер стабилизатора меньше пялец).	21
При вышивании на лицевой стороне ткани образуются петли.	
Неправильно настроено натяжение нити.	29
Используется нижняя нить для вышивания, не предназначенная для данной машины.	20

Сообщения об ошибках

В случае выполнения ошибочных действий на ЖК-дисплее отображаются сообщения и рекомендации для данной операции. Следуйте отображаемым указаниям. Если во время отображения сообщения об ошибке нажать кнопку  или выполнить операцию правильно, это сообщение исчезнет.

	Сообщения об ошибках	Причина и способ устранения
1	Произошел сбой. Выключите машину, а затем снова включите ее.	Это сообщение появляется при возникновении каких-либо нарушений в работе машины. Выключите и снова включите машину. Если это сообщение все равно появляется, это может указывать на наличие неисправности машины. Обратитесь к официальному дилеру Brother или в ближайший официальный сервисный центр Brother.
2	Нельзя изменить конфигурацию этих символов.	Это сообщение появляется в том случае, если в рисунке присутствует слишком много символов и расположение символов по кривой линии невозможно.
3	Невозможно изменить шрифт, так как некоторые буквы не входят в выбранный шрифт.	Это сообщение появляется в том случае, когда шрифт буквенного/символьного рисунка вышивания меняется на такой, в который не входят символы, используемые в рисунке.
4	Данные для выбранного рисунка обнаружить не удается. Данные могут быть искажены. Выключите и снова включите питание.	Это сообщение появляется в том случае, если вы пытаетесь выбрать недействительные данные рисунка. Поскольку ошибка может быть вызвана любой из перечисленных ниже причин, проверьте данные рисунка. <ul style="list-style-type: none"> • Данные рисунка повреждены. • Вы попытались выбрать данные, созданные при помощи программы создания вышивок другого производителя. Выключите и снова включите машину, чтобы вернуть ее в нормальный рабочий режим.
5	Проверьте и заново установите верхнюю нить.	Это сообщение появляется в том случае, если верхняя нить оборвана или заправлена неправильно и нажата кнопка "Пуск/Стоп" и т. п.
6	Слишком большой объем данных для этого рисунка.	Это сообщение появляется в том случае, если редактируемые рисунки требуют слишком большого объема памяти, или если в процесс редактирования вовлечено слишком много рисунков для имеющегося свободного объема памяти.
7	Опустите рычаг прижимной лапки.	Это сообщение появляется в том случае, когда какая-либо кнопка (например, кнопка "Пуск/Стоп") нажата при поднятой прижимной лапке.
8	В памяти недостаточно свободного места для сохранения.	Это сообщение появляется в том случае, если в памяти машины нет свободного пространства и рисунок не может быть сохранен.
9	Не хватает памяти для сохранения рисунка. Удалить другие рисунки?	Это сообщение появляется в том случае, если в памяти машины нет свободного пространства и рисунок не может быть сохранен. Нажмите кнопку  и удалите один из ранее сохраненных рисунков вышивания, после чего можно будет сохранить текущий рисунок. Для возврата к первоначальному экрану без сохранения нажмите кнопку  .
10	Вызвать и восстановить предыдущее содержимое памяти?	Это сообщение появляется в том случае, если во время вышивания машина была выключена и затем снова включена. Нажмите кнопку  для возвращения машины в состояние (позиция рисунка и количество стежков) до ее выключения. Совместите позицию иглы и выйдите оставшуюся часть рисунка согласно инструкциям, приведенным в разделе "Если во время вышивания оборвалась или закончилась нить", с. 28.
11	Рисунок выходит за пределы пялец.	Это сообщение появляется в том случае, если выбранный рисунок вышивания больше выбранных пялец, а для параметра [Вид выбранных пялец] выбрано значение [ON].
12	Рисунок выходит за пределы пялец. Не добавляйте новые символы.	Это сообщение появляется, когда комбинация буквенных/символьных рисунков слишком велика для установленных пялец. Измените размер буквенного/символьного рисунка или расположение рисунков так, чтобы они помещались в пяльцы. Если для параметра [Вид выбранных пялец] выбрано значение [ON], можно попробовать установить значение [OFF] или выбрать пяльцы большего размера.
13	Рисунок выходит за пределы пялец. Эту функцию в данный момент невозможно использовать.	Это сообщение появляется в том случае, если для буквенного/символьного рисунка вышивания был изменен размер или направление текста (вертикальное/горизонтальное), в результате чего он не помещается в рабочую область пялец.

	Сообщения об ошибках	Причина и способ устранения
14	Рекомендуется профилактическое обслуживание.	Если появилось такое сообщение, рекомендуется отнести машину официальному дилеру Brother или в ближайший авторизованный сервисный центр Brother для стандартной проверки машины. Хотя после нажатия кнопки  данное сообщение исчезнет и машина продолжит работать, сообщение отобразится еще несколько раз, пока не будет выполнено соответствующее обслуживание.
15	Нить на шпулке почти закончилась.	Это сообщение появляется в том случае, если заканчивается нить на шпулке. Хотя при нажатии кнопки “Пуск/Стоп” может быть прошито еще несколько стежков, немедленно установите другую шпулку с намотанной нитью. Во время вышивания обрежьте нити, нажав на кнопку  (Обрезка нити), поднимите прижимную лапку, снимите палец и замените шпулку на другую шпулку, на которой намотано достаточно нижней нити для вышивания.
16	Активизирован предохранительный механизм устройства намотки шпулек. Запутана нить?	Это сообщение появляется в том случае, если во время намотки шпулки происходит блокировка двигателя вследствие запутывания нити и т. п.
17	 Каретка вышивального модуля будет двигаться. Уберите руки и все предметы от каретки.	Это сообщение появляется перед перемещением вышивального модуля.
18	 Активизирован предохранительный механизм. Запутана нить? Изогнута игла?	Это сообщение отображается в случае блокировки двигателя вследствие запутывания нити или по другим причинам, связанным с подачей нити.
19	Данный рисунок не может быть использован.	Это сообщение появляется в том случае, если вы пытаетесь выбрать рисунок, который нельзя использовать на данной машине.
20	Данное USB-устройство не может быть использовано.	Это сообщение появляется при попытке использования несовместимого носителя данных.
21	USB-устройство не загружено. Загрузите USB-устройство.	Это сообщение появляется в том случае, если вы пытаетесь извлечь рисунок с флэш-накопителя USB или сохранить рисунок на нем, когда не подключен флэш-накопитель USB.
22	F**	Если во время работы швейной машины на ЖК-дисплее появляется сообщение [F**] (где** — цифровое обозначение), это значит, что, возможно, в машине возникла неисправность. Обратитесь к официальному дилеру Brother или в ближайший авторизованный сервисный центр Brother.

Звуковая сигнализация

При выполнении корректной операции машина подает один звуковой сигнал.

При выполнении некорректной операции машина подает два или четыре звуковых сигнала.

Если машина заблокирована (например, из-за запутавшейся нити), машина подает непрерывный звуковой сигнал в течение четырех секунд и затем автоматически останавливается. Выясните причину ошибки, устраните ее и продолжайте работу.

Обновление программного обеспечения машины

Для обновления программного обеспечения машины можно использовать флэш-накопитель USB.

Если на нашем веб-сайте "<http://s.brother/cpjae>" имеется программа обновления, загрузите файл(ы), выполнив инструкции, приведенные на веб-сайте и в описании ниже.

Примечание

- Если вы обновляете программное обеспечение при помощи флэш-накопителя USB, перед запуском обновления убедитесь, что на используемом флэш-накопителе USB не записаны никакие другие данные, кроме файла обновления.

- 1 Включите машину, одновременно удерживая нажатой кнопку  (Положение иглы).

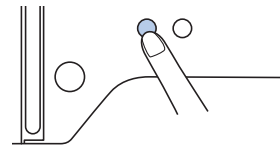

→ Появляется следующий экран.

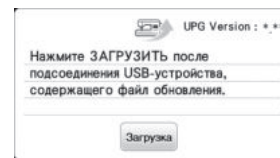

- 2 Подключите флэш-накопитель USB к USB-порту машины. Носитель должен содержать только файл обновления.



- 3 Нажмите кнопку .

→ Когда обновление будет завершено, отобразится соответствующее сообщение.

- 4 Отсоедините флэш-накопитель USB, затем выключите и снова включите машину.

УКАЗАТЕЛЬ

U

USB 36

A

Аппликация 29, 30

B

Верхняя нить 15, 20
Выравнивание позиции 34
Вышивание 19

A

Дополнительные принадлежности 8

Ж

ЖК-дисплей 6, 10

З

Звуковая сигнализация 10, 48
Зеркальное отображение 32

И

Игла 18
Игольная пластина 6
Извлечение 37
Источник питания 9

K

Колпачок катушки 12
Крышка игольной пластины 6, 39

Л

Лист с сеткой для вышивания 22

M

Материал 21
Межсимвольный интервал 33
Металлическая нить 12, 16

H

Намотка шпульки 11
Натяжение нити 29
Нижняя нить (нить шпульки) 11, 20
Нитевдеватель 16
Нитенаправитель для намотки шпульки 11
Нить 20

O

Обновление 48
Очистка 39

П

Память 36
Плотность строчки 32
Поворот 32, 34
Подсветка 10
Поиск и устранение неисправностей 43

Положение иглы 10
Принадлежности в комплекте поставки 7
Пяльцы 21, 23

P

Раздельные рисунки вышивания 31
Размер 33

C

Сетка для катушки 12
Сообщения об ошибках 46
Сохранение 36
Стабилизирующий материал 21

T

Техническое обслуживание 39

y

Установка шпульки 13

Ф

Формат файлов 36

Ч

Челнок 39

Ш

Шпулька 11
Шпульный колпачок 39
Шрифт 25

Э

Экран цветов нитей 28

Я

Язык 10

См. раздел со справочной информацией (обучающие видеоролики, ответы на часто задаваемые вопросы и т. п.) об имеющемся устройстве Brother на нашем веб-сайте <http://s.brother/cpjae>.



Brother SupportCenter — это мобильное приложение, предоставляющее справочную информацию (обучающие видеоролики, ответы на часто задаваемые вопросы и т. п.) об имеющемся устройстве Brother. Загрузите приложение из App Store или Google Play™.



Russian
888-M30/M31
Printed in Vietnam



XG7975-001