

---

# clever&clean

The expert in automated house cleaning



**Беспроводной пылесос HV-450** 3in1 / 4in1 / 5in1

Инструкция по эксплуатации

# Спасибо, что выбрали Clever&Clean!

Пожалуйста, ознакомьтесь с данной инструкцией и сохраняйте ее на протяжении всего времени использования устройства. Обратите внимание на указания по технике безопасности, используйте устройство только по целевому назначению в соответствии с этой инструкцией.

## Содержание

Правила эксплуатации и техника безопасности .....	3
Авторское право и комментарии .....	4
Спецификация .....	4
Комплектация .....	5
Общий обзор устройства .....	6
Установка насадок .....	7
Использование .....	8
Аккумулятор .....	8
Контейнер для мусора .....	8
Фильтры .....	9
Насадки .....	10
Гарантия .....	11

# Правила эксплуатации и техника безопасности

- Перед началом эксплуатации внимательно прочитайте и сохраняйте данное руководство, чтобы иметь возможность обратиться к нему в будущем.
- Перед началом эксплуатации убедитесь, что характеристики вашей электросети соответствуют указанным на этикетке устройства.
- Всегда вынимайте вилку сетевого адаптера из розетки электросети по окончании использования, а также отключайте сетевой адаптер и аккумулятор от устройства перед сборкой, разборкой, заменой фильтров, чисткой и перед тем, как убрать устройство на хранение.
- Не размещайте устройство и аккумулятор под прямыми солнечными лучами, под воздушным потоком от кондиционера или обогревателя, рядом с батареей и в местах с подогревом. Это может привести к деформации, износу, обесцвечиванию пластика или неисправности устройства.
- Не используйте пылесос без установленного контейнера и фильтров.
- Не используйте поврежденный провод, поврежденную вилку или поврежденный штекер сетевого адаптера. Убедитесь, что провод сетевого адаптера не изогнут или не пережат тяжелыми предметами. При перемещении и/или хранении не тяните за провод сетевого адаптера, это может привести к короткому замыканию или к внутреннему повреждению шнура питания. Это может привести к пожару или поражению электрическим током.
- Не используйте устройство во влажной среде или где слишком низкая или слишком высокая температура (ниже +5 °C и выше +40 °C).
- Убедитесь, чтобы дети или домашние животные не наступали на устройство.
- Данное устройство предназначено для домашнего использования. Не используйте пылесос в промышленных условиях или на промышленных объектах, а также в местах, где могут присутствовать частицы машинного масла.
- Не используйте устройство вне дома на открытом воздухе и во влажных местах.
- Во избежание порчи пылесоса, поражения электрическим током или возгорания не допускайте попадания воды, чистящих средств или других жидкостей в устройство и съемные насадки. Не допускайте погружения устройства или его частей в воду или другую жидкость и не распыляйте на него жидкости.
- Данное устройство не должно использоваться детьми младше 12 лет. Дети или лица с ограниченными физическими, сенсорными или умственными способностями, или с недостаточным количеством опыта или знаний могут использовать данное устройство только под наблюдением и после получения инструкции о том, как безопасно его использовать, и понимания всех рисков. Детей необходимо контролировать, чтобы убедиться, что они не играют с пылесосом и его составными частями. Дети не должны осуществлять уборку и уход за пылесосом без контроля родителей.
- Для предотвращения пожара, взрыва, возгорания, травм, пожалуйста, проверьте состояние литий-ионного аккумулятора до и после использования пылесоса и зарядки. Не используйте устройство в случае неисправности аккумулятора или сетевого адаптера.
- Перед началом использования убедитесь, что устройство полностью собрано, все фильтры сухие и установлены на свои места, контейнер и выбранные насадки установлены, щетки в насадках установлены и закреплены. В противном случае можно повредить устройство или получить травму. Запрещается включать устройство без установленных аксессуаров.
- Не допускается использовать устройство для сбора любых видов жидкости, а также легковоспламеняющихся, взрывоопасных, токсичных веществ.
- При использовании держите устройство и подвижные части насадок далеко от волос, свободной одежды, пальцев и других частей тела.
- Не используйте устройство для чистки и сбора острых предметов, таких как стекло, гвозди, шурупы, монеты и т.п. это приведет к повреждению пылесоса.
- Во избежание перегрева и поломки запрещается перекрывать и блокировать входной всасывающий и выходной воздушные каналы устройства.
- Пожалуйста, не используйте устройство рядом с газовыми приборами, нагревательными приборами, каминами, свечами и открытым огнем.
- В случае возникновения любого из следующих обстоятельств, пожалуйста, немедленно отключите устройство, снимите аккумулятор и обратитесь в сервисный центр: переключатель не работает; шнур питания и/или вилка и/или аккумулятор необычно горячие; странные шумы или вибрации во время работы; пылесос необычайно горячий или имеет неприятный запах; любые другие отклонения от нормальной работы или неисправности.
- Используйте только оригинальные аксессуары, комплектующие и фильтры Clever&Clean.
- Никогда не разбирайте и не чините ваше устройство и его составные части самостоятельно. Ремонт прибора допустим только в сервисном центре.
- Не удаляйте и не повреждайте шильд с информацией об устройстве и его серийном номере. Он необходим для точной идентификации устройства в случае возникновения неисправности.
- Утилизируйте устройство в соответствии и с соблюдением требований законодательства.





# Авторское право и комментарии

- Авторское право © 2020 Clever&Clean. Все права защищены.
- Данное издание охраняется авторским правом, и все права защищены. Никакая его часть не может воспроизводиться или передаваться какими-либо средствами или в какой-либо форме без предварительного письменного согласия Clever&Clean.
- В зависимости от модели и типа вашего устройства, часть содержания данной инструкции может отличаться от реального продукта.
- Clever&Clean, производитель и продавец не несут ответственность за технические или редакторские ошибки или опущения, содержащиеся в настоящем документе, а также за какие-либо случайные или косвенные повреждения и поломки устройства, вызванные невыполнением предостережений и инструкций.
- Clever&Clean не несет ответственность за повреждения в результате неутвержденного компанией использования продукта.
- Нарушение правил эксплуатации ведет к прекращению гарантийных обязательств.
- Производитель оставляет за собой право вносить изменения в устройство и комплектацию, характеристики могут подвергаться изменениям без предварительного уведомления.

## Спецификация

Модель	HV-450
Питание сетевого адаптера	100–240 В ~ 50/60 Гц, 0.5 А
Мощность	350 Вт
Аккумулятор	Li-ion, 25.9 В, 2.2 Ач
Сила всасывания / время работы	Режим ЭКО – до 7 КПа / до 45 мин Режим Обычный – до 14 КПа / до 25 мин Режим Турбо – до 25 КПа / до 10 мин
Фильтрация	Циклонный без мешка для сбора пыли + фильтр HEPA H12
Объем контейнера для мусора	0,5 л
Объем ёмкости для воды	0,2 л
Уровень шума	62–70 дБ
Размер без насадок	30 x 21 x 11 см
Вес без насадок и аккумулятора	1.1 кг

# Комплектация

 <p>Пылесос с контейнером и фильтрами<sup>1</sup></p>	 <p>Аккумулятор<sup>1</sup></p>	 <p>Сетевой адаптер<sup>1</sup></p>
 <p>Узкая насадка<sup>1</sup></p>	 <p>Насадка с щеткой<sup>1</sup></p>	 <p>Насадка для мягкой мебели<sup>1</sup></p>
 <p>Крепление на стену<sup>1</sup></p>	 <p>Инструкция и гарантийный талон<sup>1</sup></p>	 <p>Трубка для насадок<sup>2</sup></p>
 <p>Насадка для уборки пола<sup>2</sup></p>	 <p>Насадка для протирки пола<sup>3</sup></p>	 <p>Мощные накладки для протирки пола<sup>3</sup></p>

Примечание: 1 – комплектация 3in1, 4in1, 5in1; 2 – комплектация 4in1, 5in1; 3 – комплектация 5in1. Аксессуары могут приобретаться отдельно. Производитель оставляет за собой право вносить изменения в устройство и комплектацию, характеристики могут подвергаться изменениям без предварительного уведомления.

# Общий обзор устройства

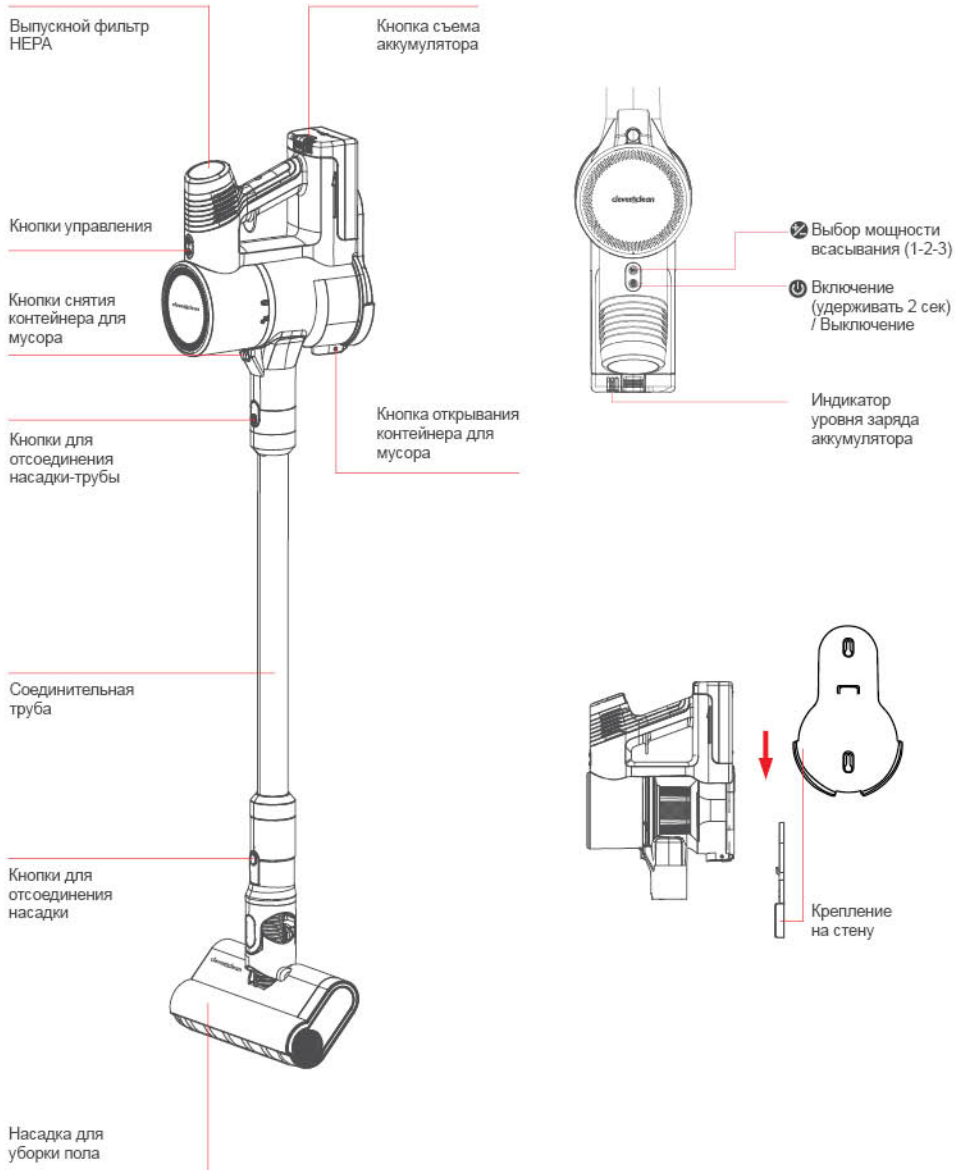

# Установка насадок

Соединительная труба позволяет устанавливать насадки для уборки пола и протирки пола, а также при необходимости может использоваться и с другими насадками для увеличения длины и доступа к удаленному месту уборки.

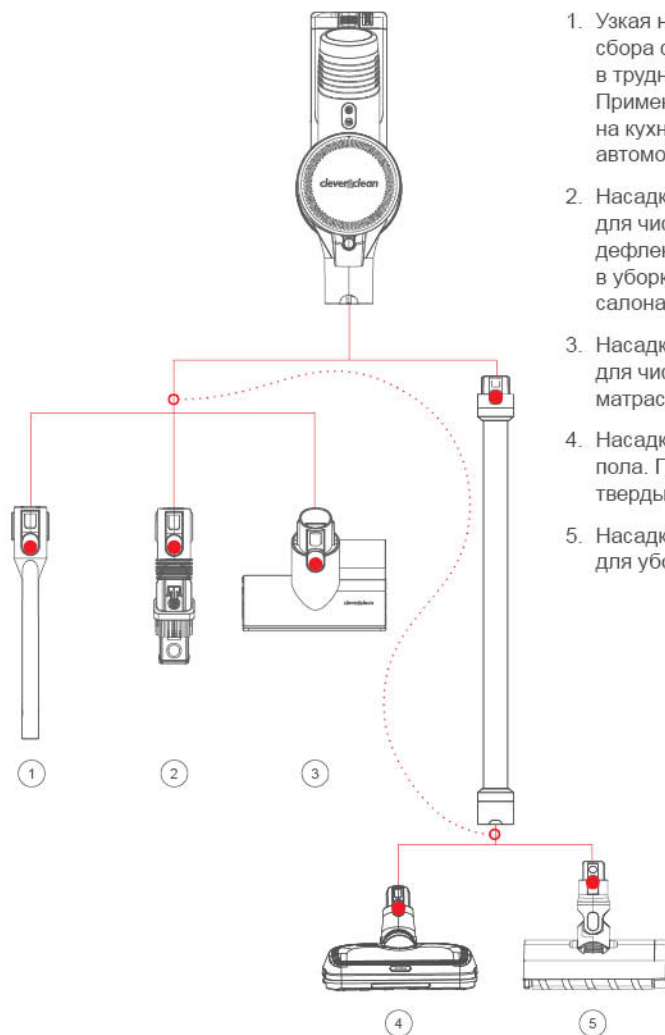

1. Узкая насадка подходит для сбора сыпучего мусора, уборки в труднодоступных местах. Применяется в уборке дома, на кухне и для чистки салона автомобиля.
2. Насадка с выдвинутой щеткой для чистки текстиля, воздушных deflectоров и пр. Применяется в уборке дома и для чистки салона автомобиля.
3. Насадка с вращающейся щеткой для чистки мягкой мебели, матрасов.
4. Насадка для влажной протирки пола. Применяется в доме на твердых полах покрытиях.
5. Насадка с вращающейся щеткой для уборки пола в доме.

Для установки насадки соедините насадку / трубку с пылесосом, как показано на рисунке. При правильном соединении срабатывает защёлка-фиксатор. Для снятия насадки / трубки нажмите на красную кнопку фиксатора насадки, как показано на рисунке, и потянув снимите насадку.

# Использование

## Аккумулятор

Перед зарядкой аккумулятора ознакомьтесь с техникой безопасности, описанной в данной инструкции. Убедившись, что пылесос выключен и сетевой адаптер подключен к розетке, вставьте штекер сетевого адаптера в аккумулятор, как показано на рисунке. Допускается зарядка аккумулятора, установленного на пылесосе, или в снятом положении.

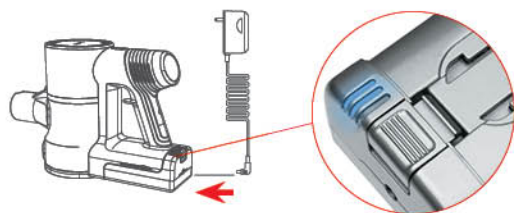

Во время зарядки аккумулятора индикатор уровня заряда мигает. Когда аккумулятор зарядится полностью, индикатор будет гореть непрерывно. Зарядка занимает 3~4 часа.

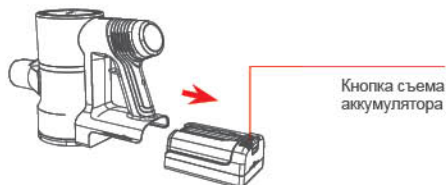

Для отсоединения аккумулятора от пылесоса нажмите на кнопку съема аккумулятора и извлеките аккумулятор, как показано на рисунке. Для подключения аккумулятора к пылесосу просто вставьте его обратно.

## Контейнер для мусора

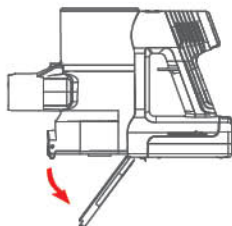

После каждой уборки рекомендуется очищать контейнер от мусора. Для этого разместите пылесос над мусорным баком и откройте мусорный контейнер, нажав на кнопку, как показано на картинке.



Чтобы полностью очистить контейнер и фильтр от мусора, следует снять контейнер, нажав кнопку для снятия и повернув его по часовой стрелке, отсоединить от пылесоса, как это показано на картинке.

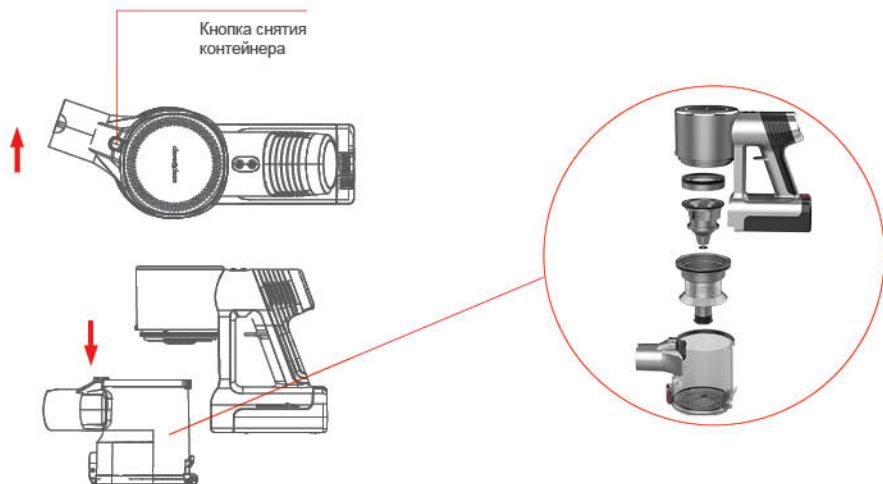

Вытащите фильтрующие элементы из контейнера.

Рекомендуется сухая очистка фильтров и контейнера! При необходимости протрите контейнер влажной тряпкой, а пластиковые части фильтрующих элементов промойте водой и тщательно просушите. Соберите фильтрующие элементы и установите контейнер, произведя действия в обратном порядке.

## Фильтры

Рекомендуется производить очистку фильтров пылесоса по мере загрязнения.

Впускной и выпускной фильтры рекомендуется очищать, отряхивая их от пыли без применения воды! Если вы промыли фильтры водой, обязательно полностью просушите их перед использованием. Не допускается использование пылесоса без фильтров, это приведет к его поломке!

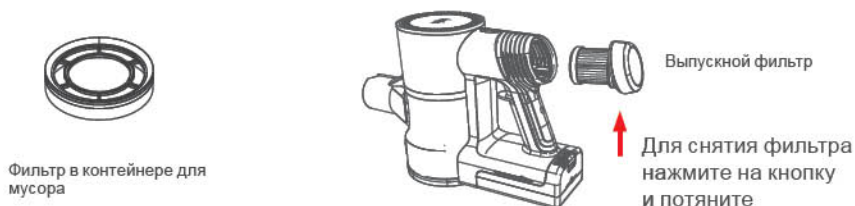

# Насадки

## Насадка для мягкой мебели

После использования насадки с вращающейся щеткой произведите ее очистку, убедитесь, что на щетке не намотались посторонние предметы и мусор. Для снятия щётки поверните защелку, расположенную с торца насадки против часовой стрелки. Вытащите щетку и после очистки установите обратно, собрав в обратном порядке. Снятую щетку можно мыть водой. Насадку нельзя мыть водой! Используйте влажную тряпку для протирки насадки.

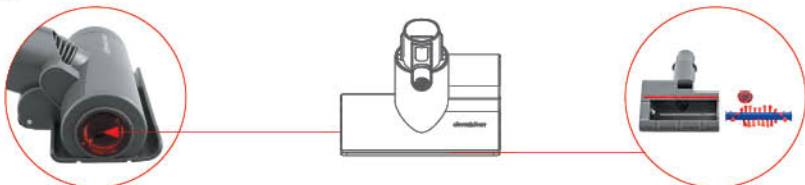

## Насадка для уборки пола

После использования насадки с вращающейся щеткой произведите ее очистку, убедитесь, что на щетке не намотались посторонние предметы и мусор. Для снятия щётки поверните защелку, расположенную в нижней части насадки, по часовой стрелке и потяните на себя держатель щетки. Вытащите щетку и после очистки установите обратно, собрав в обратном порядке. Снятую щетку можно мыть водой, но перед установкой нужно обязательно просушить. Насадку нельзя мыть водой! Используйте влажную тряпку для протирки насадки.

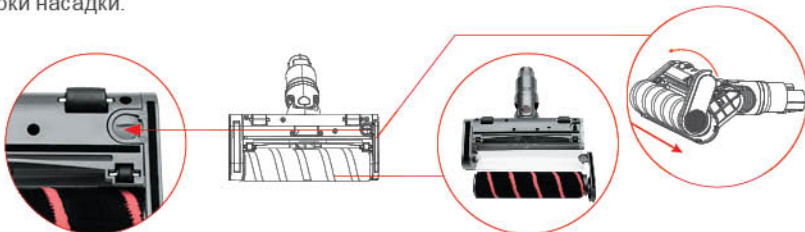

## Насадка для протирки пола

Перед началом использования насадки для протирки пола установите чистые моющие накладки на вращающиеся диски. Залейте чистую воду в емкость подачи воды (до 200 мл). После окончания уборки снимите моющие накладки и слейте остатки воды из емкости для подачи воды. Моющие накладки можно стирать в стиральной машине. Насадку нельзя мыть водой! Используйте влажную тряпку для протирки насадки. Не допускайте наматывания посторонних предметов на вращающиеся диски, это может привести к поломке. Если после окончания использования в ёмкости осталось вода, то её необходимо вылить.

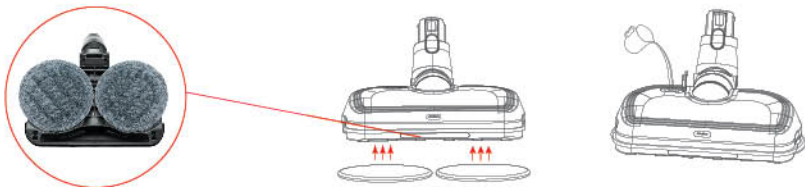



Технические характеристики беспроводного пылесоса Clever&Clean HV-450. Пылесос бытовой предназначен для уборки пола и мягкой мебели в крытых жилых помещениях. Сетевой адаптер: 100–240 В ~ 50/60 Гц, 0,5 А. Аккумулятор (Li-ion) 25,9 В, 2200 мАч. Размер и вес устройства без насадок и аккумулятора – 30 x 21 x 11 см, вес 1,1 кг. Мощность 350 Вт. Коктейнер без мешка для сбора пыли объемом 0,5 л. Комплектация HV-450 представлена в трех вариантах (5in1)/(4in1)/(3in1), см. артикул на коробке рядом со штрих-кодом. Комплектация (3in1)/(4in1)/(5in1): пылесос беспроводной без мешка для пыли, аккумулятор, сетевой адаптер, насадка узкая, насадка с щеткой, насадка с вращающейся щеткой для чистки мягкой мебели, инструкция с гарантийным талоном. Комплектация (4in1)/(5in1): насадка для вертикального пылесоса – алюминиевая трубка, насадка с вращающейся щеткой для уборки пола. Комплектация (5in1): насадка с вращающимися дисками для протирки пола, комплект моющих накладок. Изготовитель, страна происхождения: Xinchang County Meidisen Intelligent Equipment Co. LTD. 26/F Tower One Square 1 Matheson str, Causeway Bay, Китай. Импортёр: ООО «Лазер Групп», 123022, г. Москва, ул. 2-я Звенигородская, д. 13, стр. 37. Срок службы, срок гарантии блока пылесоса: 1 год. Срок гарантии на аксессуары (моторизованные насадки, аккумулятор): 3 месяца. Дата производства: см. на упаковке. Сертификат соответствия ЕАЭС RU C-CN.HB27.B.00796/20, Серия RU №058889. С вопросами, в том числе по сервисному обслуживанию: ООО «САКАН», г. Москва, ул. Абрамцевская, д. 11, к. 1, с. 3, [service@cleverclean.ru](mailto:service@cleverclean.ru). Отслуживший прибор нельзя утилизировать вместе с бытовыми отходами, сдайте его в пункт сбора электрической и электронной бытовой техники на переработку.