

neato

botvac connected





Quick Start

English Page 1

Français Page 17

Español Pagina 33

Meet Your Neato Robot

Congratulations on your new Neato robot – now “connected” so you can manage your floor cleaning from anywhere using your smartphone or tablet.

This guide will help get your robot set up and connected via the Neato app. You’ll also find some important information on operating and maintaining your robot for best performance. Then relax. Your robot will let you know when your floors are clean.

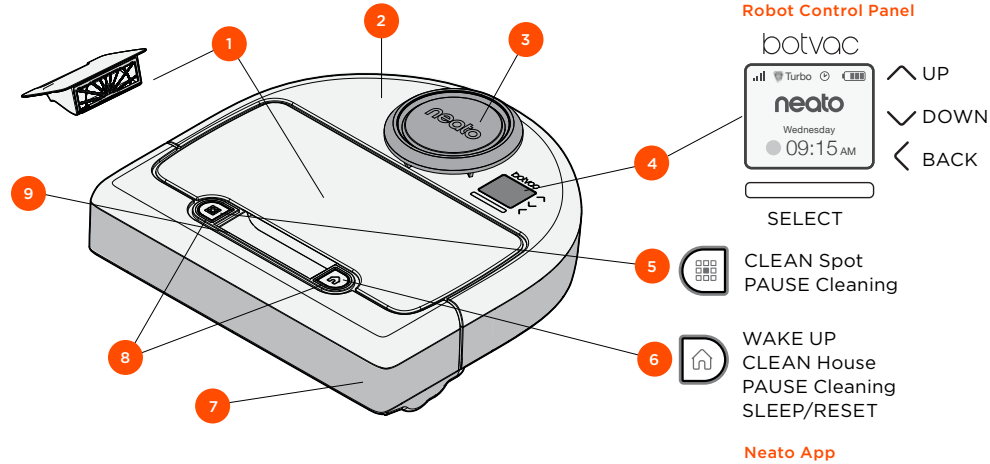

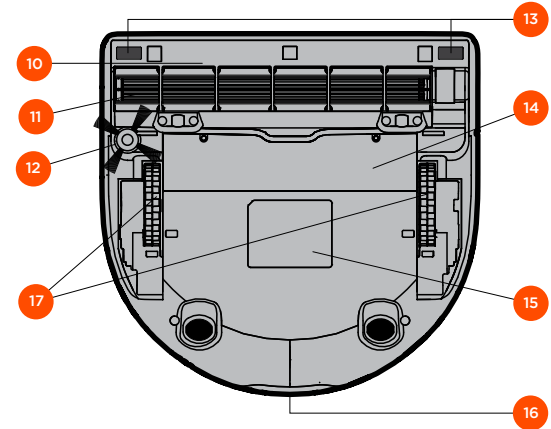

- 1 Dirt Bin and Filter
- 2 Top
- 3 Laser Cover
- 4 Display & Touch Controls
- 5 Clean Spot Button
- 6 Clean House Button
- 7 Front Bumper
- 8 Status Lights
- 9 Handle



- 10 Brush Guard
- 11 Brush
- 12 Side Brush
- 13 Drop Sensor Window
- 14 Battery Door
- 15 Robot Label
- 16 Charging Contacts
- 17 Wheels

Robot Status Lights

The lights around the  and  buttons are used to indicate Battery Status and Error Conditions.

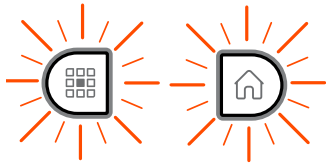

SOLID WHITE

Fully charged and ready to clean.

BLINKING WHITE

Charging, battery not fully charged, but can clean.

BLINKING AMBER

Charging, cannot clean yet.



SOLID AMBER

Error, see message on robot screen for additional information.

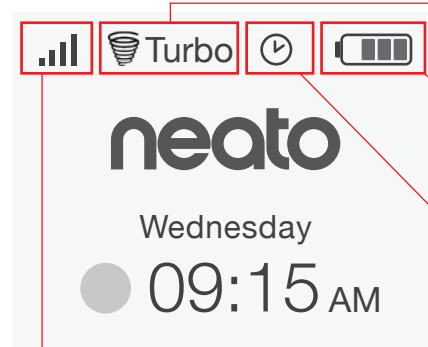
Robot Home Screen - Robot status bar



Cleaning Mode

-  **Turbo** Turbo - most powerful clean
-  **Eco** Eco - quieter and longer runtime







Battery Level

-  Full
-  Low

Schedule

-  OFF
-  ON

Wi-Fi Status

-  Robot Wi-Fi Off
-  Robot Wi-Fi On
-  Blinking - Connecting to home Wi-Fi
-  Blinking - Connecting to Neato server
-  Solid - Connected
-  Solid - No home Wi-Fi signal

IMPORTANT ITEMS

Keep your robot away from liquids and wet areas. Move or cover pet bowls and plant trays.

Clear the area of small items like toys and clothing.

Tie up wires, curtains and other low-hanging items.

Thick carpet on top stair may affect the robot's navigation system (top stair with low-pile carpet is OK). To make sure your robot sees the drop, place boundary markers 6 inches/15cm from the edge of the stair.

Keep your Neato inside the house. It was not designed for outdoor cleaning or freezing temperatures.

In **MANUAL** Clean, the only active sensors are the front drop sensors. Because you direct the robot yourself, you can run it into things without the robot stopping. Be careful if you drive the robot backwards as it could fall off of your stairs or cliff if you don't stop it.

Tips

To keep your robot out of places you don't want it to go, set down boundary markers included in the package.

You can use scissors to cut boundary markers to a shorter length.

You can use removable tape such as gaffer tape or painters' tape to keep boundary markers flat on the floor.

To put Neato to sleep, press and hold the  button for 2 seconds and the light on the screen will go off.

To do a Reset of the Neato robot, press and hold the  button for 15 seconds and all the lights and the screen will turn off. The robot will automatically turn back on.

The combo brush offers superior pick-up of pet hair, reduced noise during operation, and is ideal for homes with multiple types of flooring.

The spiral blade brush offers superior cleaning performance across all floor surfaces.

If you do not plan to use your Neato for an extended period, push the power switch inside the dirt bin UP to power it off.

Shiny surfaces and black floors might cause navigation issues.

Preparation and Set Up

1 Remove Films and Stickers

IMPORTANT

Remove all protective films and shipping material from the robot and charge base.

If they are not removed, Neato will not operate correctly.

2 Set Up Charge Base

Plug the power cord securely into the charge base.

Adjust the length of the cord by wrapping it as shown.

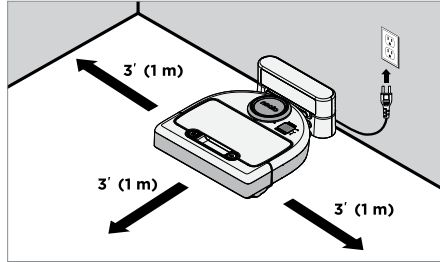
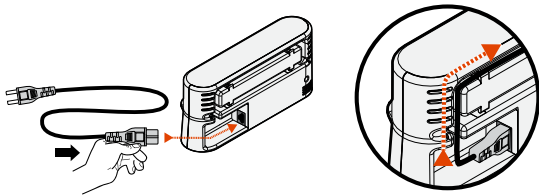

Choose a wall outlet that has a 3' (1 m) clearance on both sides and in front of the charge base. This helps your robot find the charge base.

Plug in the power cord and push the charge base against the wall.

Tip: Locate the charge base on a hard floor surface.

Tip: Make sure the power outlet is not controlled by a switch.

3 Set Power Switch On

IMPORTANT

Open the dirt bin and remove the tab.

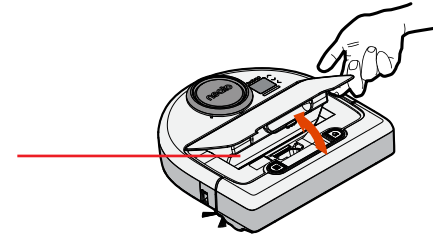

Push **DOWN** on the switch to power on the robot

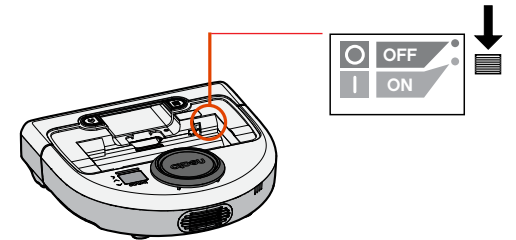

Put the dirt bin back in the robot.

Preparation and Set Up

(continued)

4 Charge Robot

Place the rounded side of your Neato robot against the metal charging contacts on the charge base.

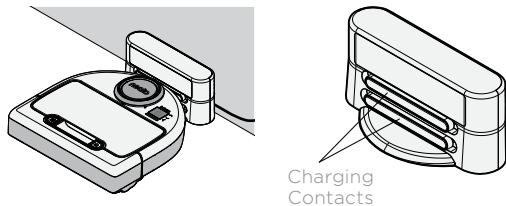

Before using for the first time, charge your Neato robot fully until both robot status lights are solid white and the battery indicator shows green.

Always make sure Neato is on its charge base when finished cleaning.

NOTE

The robot wakes up in two steps

- 1) The Lights turn on in about 5 seconds and
- 2) The LCD turns on about 15 seconds later.

5 Choose Your Language

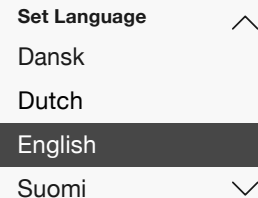

Find your language using   buttons.

Press **SELECT** to choose a language.

To change language later, go to Main Menu, **SELECT** Settings, Language, and then choose your language.

The benefits of using the Neato app are:

Easy access and control, wherever you are

- Pause cleaning, set up a schedule, change cleaning modes all in the palm of your hand.

Start your robot cleaning when you are not home

- Select CLEAN House and your robot will clean the entire floor so you come home to that just cleaned look.

Enhanced SPOT Clean options

- Options only available on the Neato app are size (small 7'x7' or large 13' x 13') and number of cleaning passes (1x or 2x).

Directed cleaning with MANUAL Clean

- Lets you direct the path of the robot while it is cleaning.
- MANUAL clean is only available on the Neato app.
- MANUAL Clean works only if the robot and the smart phone or tablet are connected to the same internet service.

Instant Notifications

- Learn when your robot is done cleaning, alerts, and other information.

App Set-Up

Download the Neato app from the App Store or Google Play.



You can setup your robot to work with or without the Neato app.

We recommend using the Neato app so you can control your robot and receive notifications via your smartphone or tablet.

Follow the directions within the Neato app. You will be prompted to:

- Create a Neato account or Sign In to existing account
- Verify your account via email (if new account)
- Add/Setup your robot

The robot day and time will automatically be set.

NOTE

Before you begin, here's what you will need:

- Your home Wi-Fi name and password
- Fully charged robot

The Neato app can run on multiple devices in a household. Just download the Neato app to other devices and sign in to the same My Neato account using the username and password used to setup the robot.

Robot setup without the Neato app

You may use your Neato robot without Wi-Fi or Neato app, but you will be missing out on extra convenience and functionality.

Follow these steps for setup without Wi-Fi:

Turn Wi-Fi Off

If the robot screen is off, press  to wake up Neato.

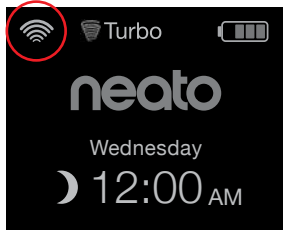

If there is no Wi-Fi icon on top left of the robot screen, then Wi-Fi is Off. Go to next step to see how to Set Day and Time.

If there is a Wi-Fi icon in upper left, press **SELECT** to go to **Main Menu**.

Use right   to highlight **Settings**. Press **SELECT**.

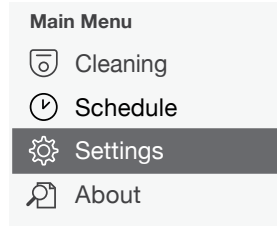

Use right   to highlight **Wi-Fi**. Press **SELECT**.

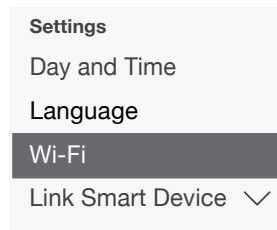

- Wi-Fi Unchecked box means Wi-Fi is OFF
- Wi-Fi Checked box means Wi-Fi is ON

On the Wi-Fi screen, press **SELECT** to uncheck and turn Wi-Fi Off. This will help save battery power.

Set Day and Time

Day and Time must be set before you can schedule your Neato robot for automatic cleaning. You must turn Wi-Fi off before setting Day and Time

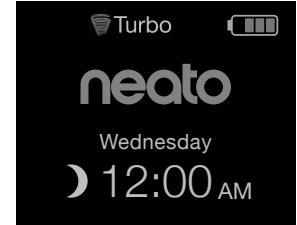

Press **SELECT** on Home screen to go to the **Main Menu**.

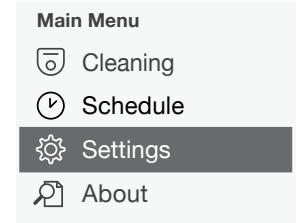

Use   to highlight: **Settings**. Press **SELECT Day and Time**. Press **SELECT**.

Continue to follow the prompts on screen to set **12** or **24 Hour** format, **Day**, and **Time**.

Using your Neato robot with the robot control panel

If the robot screen is off, press  to wake up your Neato robot.

Start Cleaning

CLEAN House

Press  to clean your house.

CLEAN Spot



Press  on the robot for 1-pass clean of a 7' x 7' / 2m x 2m square.



Place your robot centered and facing the area to be cleaned.

Pause, Stop, Return to Start

Press  or  to **Pause Cleaning**.

When ready to continue, press   to make your selection on the robot screen to:

- **Resume Cleaning**
- **Stop Cleaning**
- **Return to Start or Base**

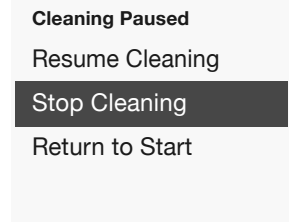



Using your Neato robot with the robot control panel

(continued)

Cleaning Modes

Your Neato robot has two cleaning modes:

 **Turbo** : Most powerful clean

 **Eco** : Quieter, longer runtime

The default cleaning mode is Turbo.

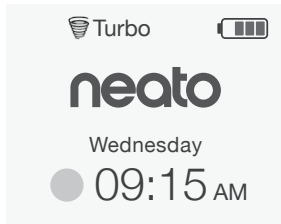

To change the cleaning mode go to the Home screen and press **SELECT** to get to the **Main Menu**.

Use  to highlight **Cleaning**. Press **SELECT**.

Use  to highlight **Eco**. Press **SELECT** to change the mode.

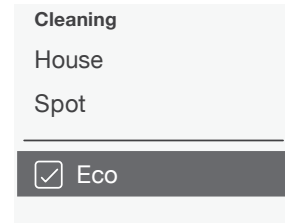

Eco Unchecked box means Turbo mode is ON- the most powerful clean

Eco Checked box means Eco mode is ON, quieter and longer runtimes.

Once set to ON, the robot continues each cleaning started with Eco ON, when you use the robot control panel. You must uncheck the box to turn Eco OFF for the robot to switch to Turbo for the next cleaning.

Using your Neato robot with the robot control panel

(continued)

Schedule Cleaning

If the robot screen is off, press  to wake up Neato.

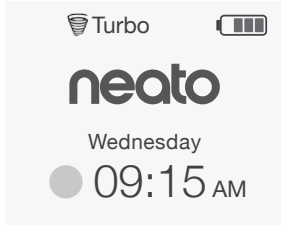

Press **SELECT** to go to the Main Menu.

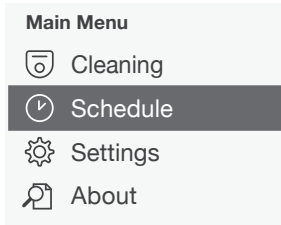

Use  to highlight **Schedule**
Press **SELECT**.

Use right  to highlight **Day** for scheduled cleaning.

Press **SELECT** and follow screens to schedule a weekly cleaning.

At the end, choose the Cleaning Mode:

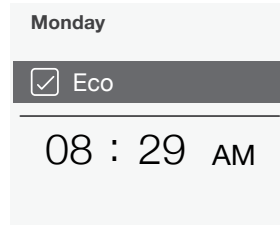

- Eco Unchecked box means Turbo mode is ON- the most powerful clean
- Eco Checked box means Eco mode is ON, quieter and longer runtimes.

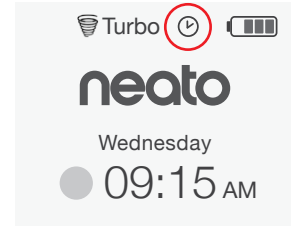

The clock icon indicates if there is a scheduled cleaning.

NOTE

You can schedule up to one cleaning for every day of the week.

IMPORTANT

Your robot needs regular maintenance to operate reliably. This means checking/cleaning the brushes and emptying the dirt bin after every use or as needed, depending on your environment. Failure to do this may cause problems with your robot and impact your robot's performance and possibly warranty coverage.

Dirt Bin and Filters

After each use, empty the dirt bin, clean the airways/openings and filter. To remove the filter, pinch the handle and pull out.

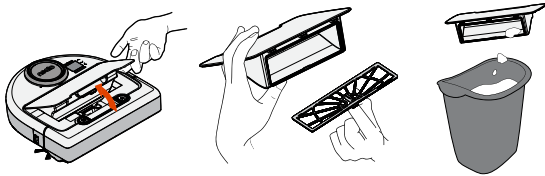

Use the cleaning tool comb to clean the filter.

Replace the filter every 1 to 2 months or more frequently as needed.

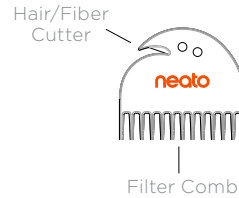

Brushes

Remove the guard over the brush by pulling up on both sides.

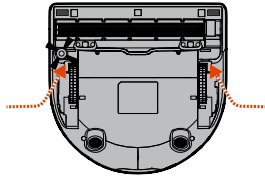

PULL UP ON BOTH SIDES SIMULTANEOUSLY

Use the cleaning tool blade to cut and remove hair and comb to remove dirt from the brush. Clean the brush ends. Replace the brush and guard over the brush.

Robot Top

Clean the top of the robot and the area around the laser top with a damp cotton cloth.

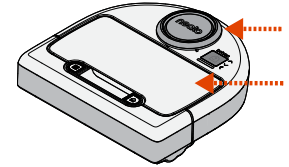

Sensors

Use a dry cotton swab to clean the two drop sensor windows on the bottom of the robot.

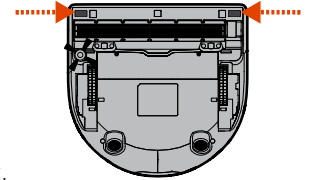

Accessories

You can find information about accessories and replacement parts for your Neato robot at [NeatoRobotics.com](https://www.NeatoRobotics.com).

Always purchase Neato Genuine accessories and parts:

- Filters
- Brushes
- Boundary Markers
- Batteries
- Cleaning Tool
- Dirt Bin
- Charge Base



Using unauthorized or 3rd party accessories (non-Neato Genuine) can damage your robot and void your warranty.

Recommended replacement schedule depends on use.

- Filters - every 1 to 2 months
- Batteries - every 12 to 18 months

Register Your Neato

Even if you are not using the Neato app, you can stay up to date on software releases and special offers by registering your robot. Go to [NeatoRobotics.com/My-Neato](https://www.NeatoRobotics.com/My-Neato) to create an account and register your Neato robot.

Getting Help

Find more helpful information, including frequently asked questions, and tips and tricks for optimal operation.

Go to:

[NeatoRobotics.com/Support](https://www.NeatoRobotics.com/Support)

[YouTube.com/NeatoRobotics](https://www.YouTube.com/NeatoRobotics)

Warranty

Neato Robotics, Inc. warrants to the original purchaser that the Neato Robotics hardware product, excluding batteries, shall be free from defects in material and workmanship for 1 year from the original date of purchase.

For batteries, a Warranty Period of six (6) months applies.

See full Warranty at [NeatoRobotics.com/Limited-Warranty](https://www.NeatoRobotics.com/Limited-Warranty).

Important Information

See separate document included with your Neato robot.

You and your Neato robot

Congratulations on your new Neato robot. You will soon experience the joy of having clean floors without ever pushing a vacuum.

Observe your robot during the first few cleaning runs. You may find that a few small adjustments in your home (moving a chair or lamp a few inches, picking up cords) will make a big difference in your experience/results.

Help your robot and your robot will help you. 😊



Voici votre robot Neato

Félicitations pour l'acquisition de votre nouveau robot Neato, désormais « connecté » pour vous permettre de gérer le nettoyage de vos sols où que vous soyez grâce à votre smartphone ou à votre tablette.

Ce guide vous aidera à installer votre robot et à le connecter via l'application Neato. Vous y trouverez également des informations importantes sur le fonctionnement et l'entretien de votre robot, afin d'obtenir des performances optimales. Alors, détendez-vous. Votre robot vous préviendra lorsque vos sols seront propres.

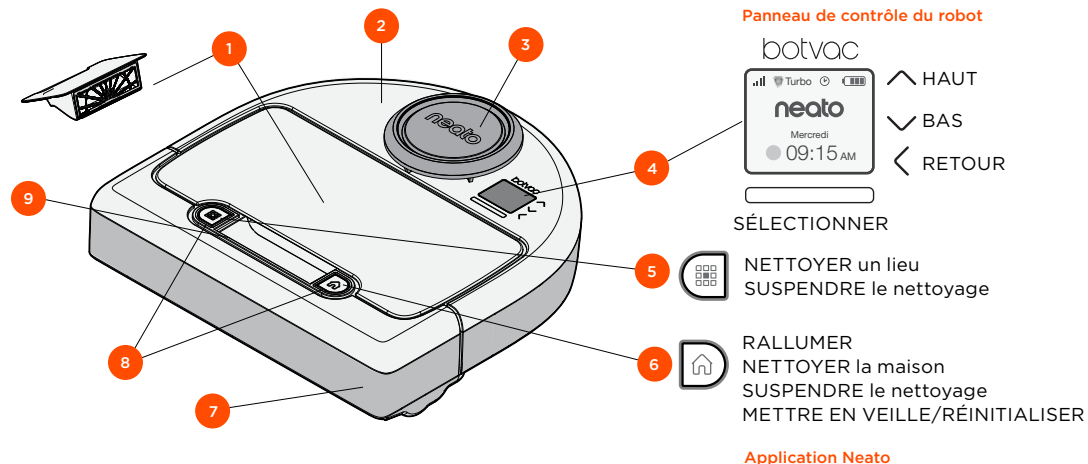

- 1 Bac à poussière et filtre
- 2 Partie supérieure
- 3 Couvercle du laser
- 4 Écran et commandes tactiles
- 5 Bouton Nettoyer un lieu
- 6 Bouton Nettoyer la maison
- 7 Pare-chocs avant
- 8 Voyants d'état
- 9 Poignée

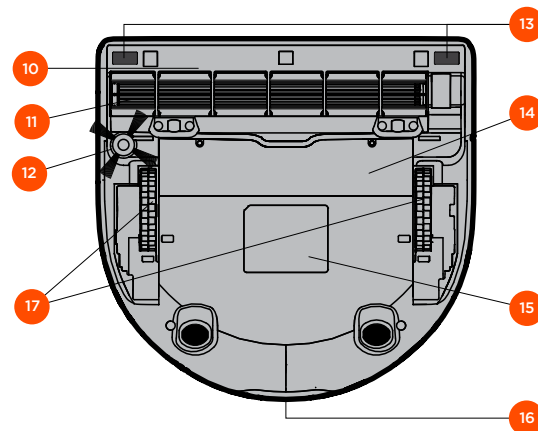

- 10 Châssis
- 11 Brosse
- 12 Brosse latérale
- 13 Fenêtre du capteur
- 14 Couvercle de la batterie
- 15 Étiquette du robot
- 16 Contacts de charge
- 17 Roues

Voyants d'état

Les voyants autour des boutons  et  indiquent l'état de la batterie et les conditions d'erreurs.

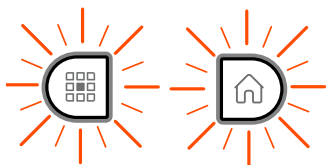

BLANC FIXE

Complètement chargé et prêt à nettoyer.

BLANC CLIGNOTANT

En charge, partiellement chargé, peut nettoyer.

ORANGE CLIGNOTANT

Charge, ne peut pas encore nettoyer.



ORANGE FIXE

Erreur, voir le message sur l'écran du robot pour plus d'informations.

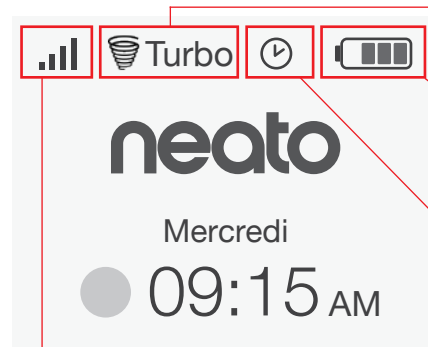
Écran d'accueil - Barre d'état du robot



Mode de nettoyage

-  **Turbo** Turbo - nettoyage le plus puissant
-  **Eco** Eco - plus silencieux, durée de fonctionnement plus longue







Niveau de la batterie

-  Pleine
-  Vide

Programmation

-  ARRÊT
-  MARCHÉ

Statut du Wi-Fi

-  Wi-Fi du robot arrêté
-  Wi-Fi du robot en marche
-  Clignotement - Connexion au Wi-Fi du domicile
-  Clignotement - Connexion au serveur Neato
-  Fixe - Connecté
-  Fixe - Aucun signal Wi-Fi du domicile

POINTS IMPORTANTS

Conservez votre robot à l'écart des liquides et des zones humides. Déplacez ou couvrez les gamelles pour animaux de compagnie et les bacs à plantes.

Retirez de la zone les petits objets comme les jouets et les vêtements.

Attachez les fils, rideaux et autres objets suspendus bas.

Les tapis épais en haut des escaliers peuvent affecter le système de navigation du robot (les tapis à poils ras ne posent pas de problème). Pour vous assurer que votre robot détecte la hauteur, placez des balises de délimitation à 15 cm du bord de l'escalier.

Gardez votre Neato à l'intérieur de la maison. Il n'a pas été conçu pour le nettoyage extérieur ou à des températures glaciales.

En **nettoyage MANUEL**, les seuls capteurs actifs sont les capteurs avant. Comme vous dirigez le robot vous-même, il peut percuter des objets sans s'arrêter. Soyez prudent lorsque vous dirigez le robot en arrière, car il pourrait tomber de vos escaliers ou d'une certaine hauteur si vous ne l'arrêtez pas.

Conseils

Pour empêcher votre robot d'aller là où vous ne voulez pas qu'il aille, posez les balises de délimitation qui se trouvent dans l'emballage.

Vous pouvez utiliser des ciseaux pour réduire les balises de délimitation.

Vous pouvez utiliser du scotch amovible, comme du gaffer ou du ruban adhésif bleu, pour fixer les bandes de balises de délimitation au sol.

Pour mettre Neato en veille, appuyez sur le bouton  pendant 2 secondes et la lumière sur l'écran s'éteindra.

Pour réinitialiser le robot Neato, appuyez sur le bouton  pendant 15 secondes : toutes les lumières ainsi que l'écran s'éteindront. Le robot se rallumera automatiquement.

La brosse combinée offre une aspiration supérieure des poils d'animaux, un niveau sonore réduit, et est idéale pour les maisons avec différents types de sols.

La brosse spirale à lamelles offre une performance de nettoyage supérieure sur tous les types de sols.

Si vous prévoyez de ne pas utiliser votre Neato pendant une longue période, mettez l'interrupteur à l'intérieur du bac à poussière sur UP pour l'éteindre.

Les surfaces brillantes et les sols noirs peuvent causer des problèmes de navigation.

1 Retirer les films et les films protecteurs

IMPORTANT

Retirez tous les films protecteurs et le matériel d'expédition du robot et de la base de charge.

Si vous ne le faites pas, Neato ne fonctionnera pas correctement.

2 Installer la base de charge

Branchez le cordon d'alimentation dans la base de charge.

Réglez la longueur du cordon en l'enroulant comme indiqué.

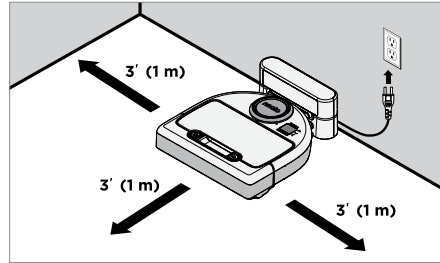
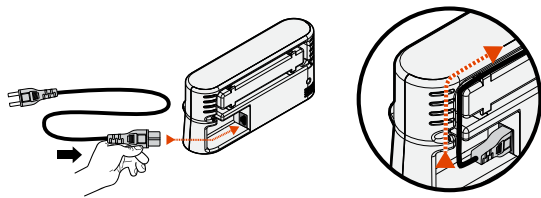

Choisissez une prise murale avec un espace libre d'1 m sur les deux côtés et devant la base de charge. Cela permet à votre robot de trouver la base de charge.

Branchez le cordon d'alimentation et poussez la base de charge contre le mur.

Conseil : placez la base de charge sur une surface dure et lisse.

Conseil : assurez-vous que la prise de courant n'est pas contrôlée par un interrupteur.

3 Mettre l'interrupteur en marche

IMPORTANT

Ouvrez le bac à poussière et enlevez la languette.

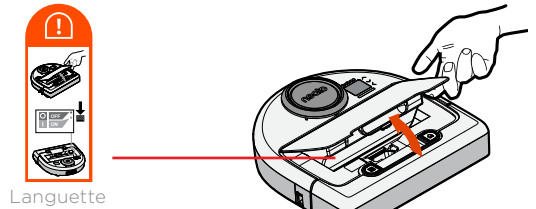

BASSEZ l'interrupteur pour allumer le robot.

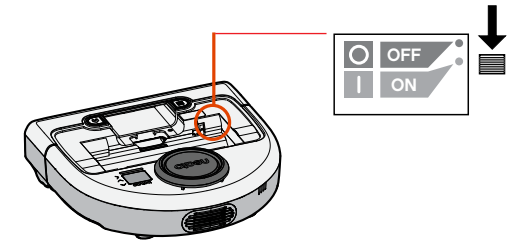

Remplacez le bac à poussière sur le robot.

Préparation et installation

(suite)

4 Charger le robot

Placez le côté arrondi de votre robot Neato contre les contacts de charge métalliques sur la base de charge.

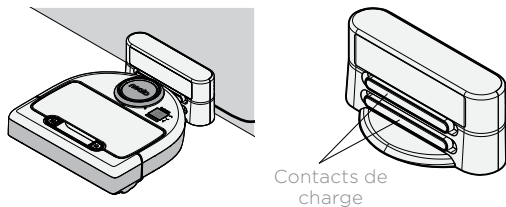

Avant de l'utiliser pour la première fois, chargez votre robot Neato entièrement jusqu'à ce que les deux voyants d'état du robot s'affichent en blanc fixe et que l'indicateur de la batterie soit vert.

Assurez-vous toujours que votre Neato se trouve sur sa base de charge lorsque vous avez terminé le nettoyage.

REMARQUE

Le robot se rallume en deux étapes.

- 1) Les lumières s'allument en 5 secondes environ.
- 2) L'écran LCD s'allume environ 15 secondes plus tard.

5 Choisir la langue



Trouvez la langue à l'aide des boutons  .

Appuyez sur **SÉLECTIONNER** pour choisir une langue.

Pour changer la langue ultérieurement, accédez au Menu principal, appuyez sur **SÉLECTIONNER** Paramètres, Langues, puis choisissez la langue.

Avantages de l'utilisation de l'application Neato

Accès et contrôle faciles, où que vous soyez

- Suspendre le nettoyage, mettre en place une programmation, changer de mode de nettoyage : tout est à portée de main.

Programmez le nettoyage lorsque vous n'êtes pas chez vous

- Sélectionnez NETTOYER la maison et votre robot nettoiera la totalité du sol, pour que tout soit propre et frais lorsque vous rentrerez chez vous.

Options Nettoy. CIBLÉ améliorées

- Les options relatives à la taille (petit : 17,78 x 17,78 cm ou grand : 33,02 x 33,02 cm) et au nombre de passages de nettoyage (1 ou 2) sont disponibles uniquement sur l'application Neato.

Nettoyage dirigé avec Nettoyage MANUEL

- Cela vous permet de diriger le parcours du robot pendant le nettoyage.
- Le nettoyage MANUEL est disponible uniquement sur l'application Neato.
- Le nettoyage MANUEL ne fonctionne que si le robot et le smartphone ou la tablette sont connectés au même service Internet.

Notifications instantanées

- Soyez averti lorsque votre robot a terminé le nettoyage, recevez des alertes et d'autres informations.

Installation de l'application

Téléchargez l'application Neato à partir de l'App Store ou de Google Play.



Vous pouvez configurer votre robot pour qu'il fonctionne avec ou sans l'application Neato.

Nous vous recommandons d'utiliser l'application Neato de manière à pouvoir contrôler votre robot et à recevoir des notifications via votre smartphone ou votre tablette.

Suivez les instructions dans l'application Neato. Vous serez invité à :

- créer un compte Neato ou vous connecter à un compte existant ;
- vérifier votre compte par e-mail (en cas de nouveau compte) ;
- ajouter/configurer votre robot.

Le jour et l'heure seront automatiquement réglés.

REMARQUE

Avant de commencer, voici ce dont vous aurez besoin :

- le nom et le mot de passe du réseau Wi-Fi de votre domicile ;
- un robot entièrement chargé.

L'application Neato peut fonctionner sur plusieurs appareils au sein d'un même foyer. Il vous suffit de télécharger l'application Neato sur d'autres appareils et de vous connecter au même compte My Neato, avec le nom d'utilisateur et le mot de passe utilisés pour la configuration du robot.

Vous pouvez utiliser votre robot Neato sans Wi-Fi ni application Neato, mais vous passeriez à côté d'un confort et de fonctionnalités supplémentaires.

Pour la configuration sans Wi-Fi, procédez comme suit :

Éteindre le Wi-Fi

Si l'écran du robot est éteint, appuyez sur  pour rallumer Neato.

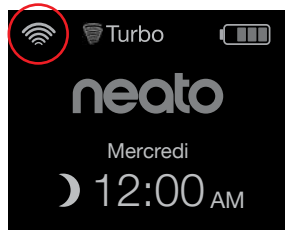

S'il n'y a pas d'icône Wi-Fi en haut à gauche de l'écran du robot, le Wi-Fi est éteint. Passez à l'étape suivante pour savoir comment régler le jour et l'heure.

S'il y a une icône Wi-Fi en haut à gauche, appuyez sur **SÉLECTIONNER** pour accéder au **Menu principal**.

Utilisez la  droite pour mettre en évidence **Paramètres**. Appuyez sur **SÉLECTIONNER**.

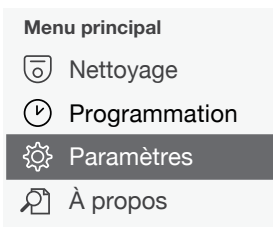

Utilisez la  droite pour mettre en évidence **Wi-Fi**. Appuyez sur **SÉLECTIONNER**.

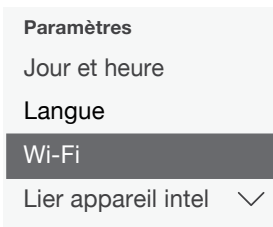

- Wi-Fi Si la case n'est pas cochée, le Wi-Fi est éteint.
- Wi-Fi Si la case est cochée, le Wi-Fi est en marche.

Sur l'écran Wi-Fi, appuyez sur **SÉLECTIONNER** pour décocher la case et éteindre le Wi-Fi. Cela vous aidera à économiser de la batterie.

Régler le jour et l'heure

Le jour et l'heure doivent être réglés avant de pouvoir programmer votre robot Neato pour un nettoyage automatique. Vous devez éteindre le Wi-Fi avant de régler le jour et l'heure.

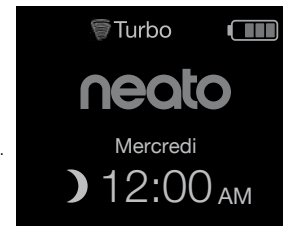

Appuyez sur **SÉLECTIONNER** sur l'écran Accueil pour accéder au **Menu principal**.

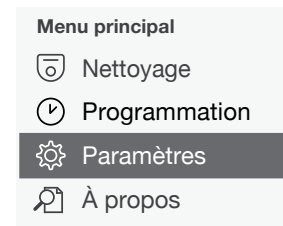

Utilisez  pour mettre en évidence : **Paramètres**. Appuyez sur **SÉLECTIONNER**. **Jour et heure**. Appuyez sur **SÉLECTIONNER**.

Continuez à suivre les instructions à l'écran pour régler le format sur **12** ou **24 heures**, le **Jour** et l'**Heure**.

Utilisation de votre robot Neato avec son panneau de contrôle

Si l'écran du robot est éteint, appuyez sur  pour rallumer votre robot Neato.

Nettoyer

NETTOYER la maison

Appuyez sur  pour nettoyer votre maison.

NETTOYER un lieu

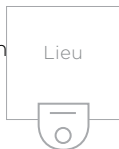

Appuyez sur  sur le robot pour 1 passage de nettoyage d'un carré de 2 x 2 m.



Placez votre robot au centre et face à la zone à nettoyer.

Suspendre, Arrêter, Retourner au début

Appuyez sur  ou  pour **Suspendre le nettoyage**.

Lorsque vous êtes prêt à continuer, appuyez sur   pour faire votre choix sur l'écran du robot et choisir :

- **Reprendre nettoyage**
- **Arrêter le nettoyage**
- **Retourner au départ ou à la base**

Nettoyage en pause

Reprendre nettoyage



Arrêter le nettoyage

Retourner à la base

Utilisation de votre robot Neato avec son panneau de contrôle (suite)

Modes de nettoyage

Votre robot Neato dispose de deux modes de nettoyage :

-  **Turbo** : nettoyage le plus puissant
-  **Eco** : plus silencieux, durée de fonctionnement plus longue

Le mode de nettoyage par défaut est Turbo.

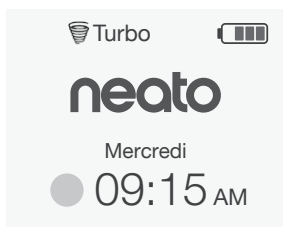

Pour changer le mode de nettoyage, accédez à l'écran d'accueil et appuyez sur **SÉLECTIONNER** pour atteindre le **Menu principal**.

Utilisez  pour mettre en évidence **Nettoyage**. Appuyez sur **SÉLECTIONNER**.

Utilisez  pour mettre en évidence **Eco**. Appuyez sur **SÉLECTIONNER** pour changer le mode.

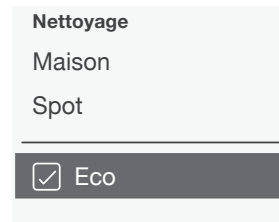

- Eco** Si la case n'est pas cochée le mode Turbo est EN MARCHE (nettoyage le plus puissant)
- Eco** Si la case est cochée, le mode Eco est EN MARCHE (plus silencieux, durée de fonctionnement plus longue).

Une fois en marche, le robot continue chaque nettoyage commencé en mode Eco EN MARCHE lorsque vous utilisez le panneau de contrôle du robot. Vous devez décocher la case pour éteindre le mode Eco afin que le robot passe en Turbo pour le nettoyage suivant.

Utilisation de votre robot Neato avec son panneau de contrôle (suite)



Programmer le nettoyage

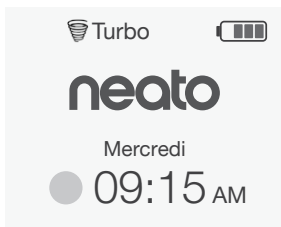

Si l'écran du robot est éteint, appuyez sur  pour rallumer Neato.

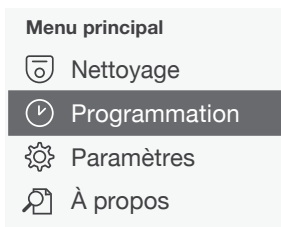

Appuyez sur **SÉLECTIONNER** pour accéder au Menu principal.



Utilisez   pour mettre en évidence **Programmer**. Appuyez sur **SÉLECTIONNER**.

Utilisez la   droite pour mettre en évidence **Jour** en cas de nettoyage programmé.

Appuyez sur **SÉLECTIONNER** et suivez les écrans pour programmer un nettoyage hebdomadaire.

À la fin, choisissez le mode de nettoyage :

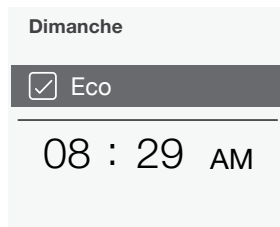

- Eco Si la case n'est pas cochée le mode Turbo est EN MARCHE (nettoyage le plus puissant)
- Eco Si la case est cochée, le mode Eco est EN MARCHE (plus silencieux, durée de fonctionnement plus longue).

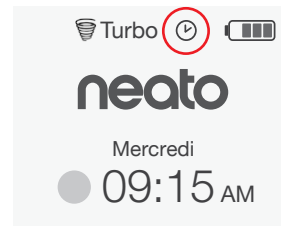

L'icône de l'horloge indique si un nettoyage est programmé.

REMARQUE

Vous pouvez programmer jusqu'à un nettoyage pour chaque jour de la semaine.

IMPORTANT

Votre robot doit être régulièrement entretenu pour fonctionner de manière fiable. Cela consiste à vérifier/nettoyer les brosses et à vider le bac à poussière après chaque utilisation ou au besoin, en fonction de votre environnement. Dans le cas contraire, cela peut entraîner des problèmes avec votre robot, affecter ses performances et éventuellement la couverture de garantie.

Bac à poussière et filtres

Après chaque utilisation, videz le bac à poussière et nettoyez le filtre et les ouvertures. Pour retirer le filtre, pincez la poignée et tirez.

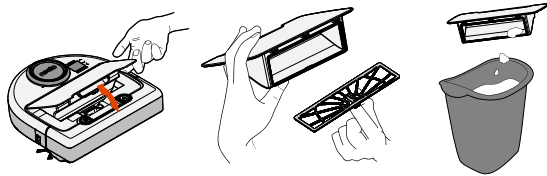

Utilisez le peigne de l'outil de nettoyage pour nettoyer le filtre.

Remplacez le filtre tous les 1 à 2 mois ou plus fréquemment si nécessaire.

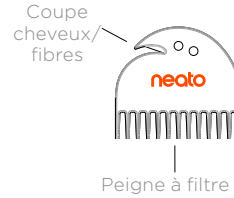

Brosses

Retirez le châssis de la brosse en tirant sur les deux côtés.

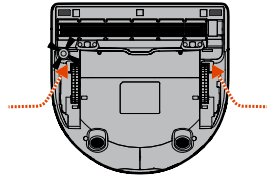

TIREZ DES DEUX CÔTÉS EN MÊME TEMPS

Utilisez la lame de l'outil de nettoyage pour couper et enlever les cheveux, et le peigne pour retirer la saleté de la brosse. Nettoyez l'extrémité de la brosse. Remplacez la brosse et le châssis.

Partie supérieure du robot

Nettoyez la partie supérieure du robot et la zone autour du couvercle du laser à l'aide d'un chiffon en coton humide.

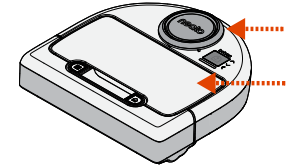

Capteurs

Utilisez un coton-tige sec pour nettoyer les deux fenêtres du capteur, sur la partie inférieure du robot.

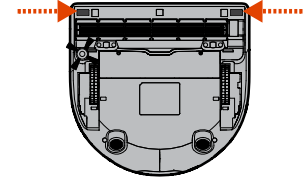

Accessoires

Vous pouvez trouver des informations sur les accessoires et les pièces de rechange pour votre robot Neato sur le site NeatoRobotics.com.

Achetez toujours acheter des accessoires et des pièces de rechange Neato Genuine :

- Filtres
- Brosses
- Balises de délimitation
- Batteries
- Outil de nettoyage
- Bac à poussière
- Base de charge



L'utilisation d'accessoires non autorisés ou tiers (autres que Neato Genuine) peut endommager votre robot et annuler votre garantie.

Le calendrier de remplacement recommandé dépend de l'utilisation.

- Filtres : tous les 1 à 2 mois
- Batteries : tous les 12 à 18 mois

Enregistrer votre Neato

Même si vous n'utilisez pas l'application Neato, vous pouvez vous tenir informé sur les versions du logiciel et les offres spéciales en enregistrant votre robot. Accédez au site NeatoRobotics.com/My-Neato pour créer un compte et enregistrer votre robot Neato.

Obtenir de l'aide

Trouvez plus d'informations utiles, y compris la Foire aux questions, ainsi que des conseils et astuces pour un fonctionnement optimal.

Accédez à :

NeatoRobotics.com/Support
[YouTube.com/NeatoRobotics](https://www.youtube.com/NeatoRobotics)

Garantie

Neato Robotics, Inc. garantit à l'acheteur initial que le matériel Neato Robotics, à l'exception des batteries, est exempt de défauts matériels et de fabrication pendant un an à compter de la date d'achat.

Pour les batteries, une période de garantie de six (6) mois s'applique.

Pour voir l'ensemble de la garantie, accédez au site NeatoRobotics.com/Limited-Warranty.

Informations importantes

Reportez-vous au document séparé fourni avec votre robot Neato.

Félicitations pour l'acquisition de votre nouveau robot Neato ! Vous allez bientôt découvrir la joie d'avoir des sols propres sans jamais passer l'aspirateur.

Observez votre robot pendant les premières sessions de nettoyage. Vous constaterez peut-être que quelques petits ajustements dans votre maison (déplacer une chaise ou une lampe de quelques centimètres, ramasser un cordon par exemple) feront une grande différence dans votre expérience/vos résultats.

Aidez votre robot et votre robot vous aidera. 😊



Conozca a su robot Neato.

¡Enhorabuena por la adquisición de su nuevo robot Neato! Ahora está "conectado", de forma que puede controlar la limpieza del suelo desde cualquier lugar utilizando su smartphone o tableta.

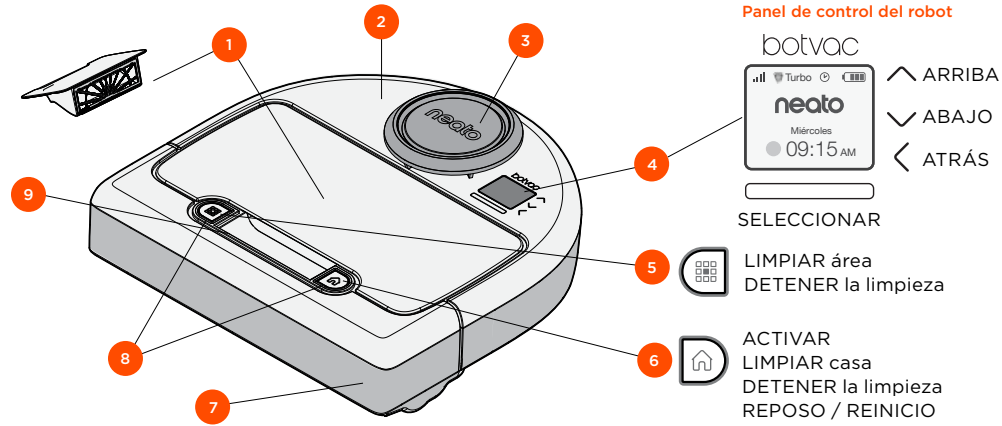

Esta guía lo ayudará a configurar y conectar su robot a través de la app de Neato. También encontrará información de uso y mantenimiento importante para que conseguir el máximo rendimiento de su robot. Ahora relájese. Su robot le avisará cuando todo el suelo esté limpio.

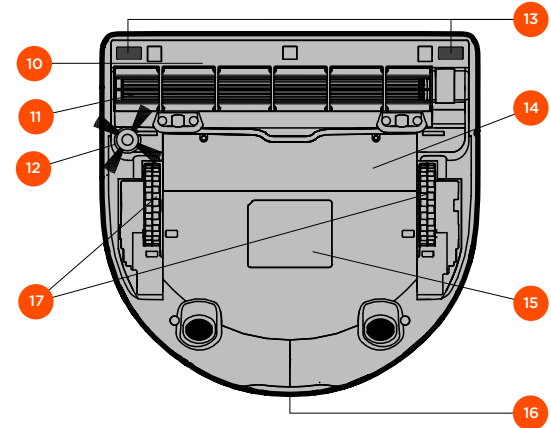

App de Neato



Indicadores de estado

Las luces al lado de los botones  y  indican el estado de la batería y los errores.

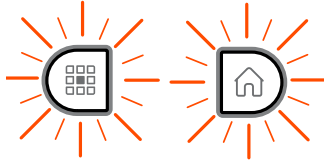

BLANCO FIJO

Completamente cargado, listo para limpiar.

BLANCO INTERMITENTE

Cargando, no está cargado del todo, pero puede limpiar.

LUZ ÁMBAR INTERMITENTE

Cargando, todavía no puede limpiar.

LUZ ÁMBAR FIJA

Error, compruebe el mensaje en la pantalla del robot para más información.

Pantalla de inicio del robot - Barra de estado del robot

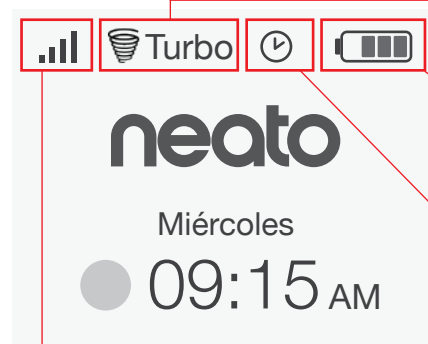

Modo de limpieza

 **Turbo** Turbo - el limpiador más potente

 **Eco** Eco - más silencioso y de rendimiento más largo

Nivel de batería

 Completo

 Bajo

Programación

 OFF (apagado)

 ON (encendido)

Estado Wi-Fi

Robot Wi-Fi Off

 Robot Wi-Fi On

 Intermitente - Conectar al Wi-Fi de casa

 Intermitente - Conectar con el servidor Neato

 Fijo - Conectado

 Fijo - Sin señal de Wi-Fi de casa

Aspectos y consejos importantes

ASPECTOS IMPORTANTES

Mantenga el robot alejado de líquidos y áreas húmedas. Mueva o cubra los platos de las mascotas y las bandejas de las plantas.

Ordene las habitaciones y quite objetos pequeños como juguetes y ropa.

Ate cables, cortinas y otros elementos que cuelguen.

Una moqueta gruesa en lo alto de la escalera puede afectar al sistema de navegación del robot (no pasa nada con moquetas finas). Para asegurarse de que su robot intercepta la mancha, coloque delimitadores de 15 cm al final de la escalera.

Guarde su Neato dentro de casa. No se ha diseñado para la limpieza de exteriores ni para temperaturas bajo cero.

En **limpieza MANUAL**, los únicos sensores activos son los sensores de caída frontales. Como es usted quien controla el robot, puede dirigirlo hacia lugares sin que el robot se pare. Tenga cuidado si conduce el robot hacia atrás, ya que podría caerse de las escaleras o precipitarse si no lo para.

Consejos

Para que el robot no pase por zonas por la que no quiere que vaya, utilice los delimitadores que se incluyen en el paquete.

Puede usar tijeras para acortar los delimitadores.

Puede usar una cinta que se puede quitar fácilmente, como cinta de tela o la cinta de pintor para que los delimitadores queden planos sobre el suelo.

Para poner a Neato en reposo, mantenga presionado el botón  durante 2 segundos y la luz de la pantalla se apagará.

Para reiniciar a Neato, mantenga presionado el botón  durante 15 segundos y todas las luces y la pantalla se apagará. El robot se volverá a encender automáticamente.

La escobilla combinada ofrece la mayor recogida de pelo de animal, menos ruido durante el funcionamiento y además es perfecta para hogares con distintos tipos de suelos.

La escobilla de pala ofrece un rendimiento de limpieza superior en todas las superficies de suelos.

Si no va a usar Neato en mucho tiempo, pulse el interruptor situado dentro del contenedor de suciedad UP para apagarlo.

Las superficies brillantes y los suelos negros pueden causar problemas de navegación.

1 Quitar las películas y pegatinas

IMPORTANTE

Quite todas las películas protectoras y material de transporte y cargue la base.

Si no las quita, Neato no funcionará correctamente.

2 Preparar la base de carga

Conecte el cable de alimentación de forma segura en la base de carga.

Ajuste la longitud del cable enrollándolo como se muestra.

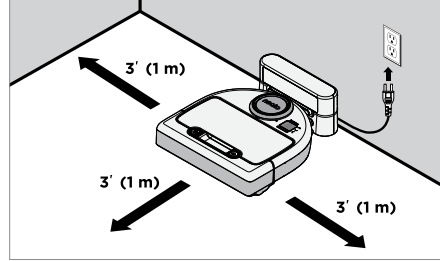
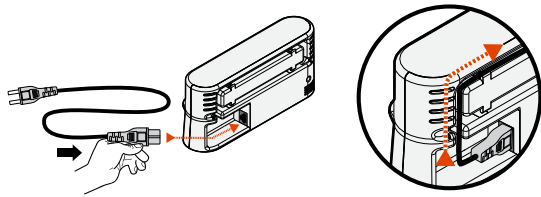

Elija una toma de corriente de la pared que tenga 1 m de espacio libre a ambos lados y delante de la base de carga. Esto ayudará al robot a encontrarla.

Conecte el cable de alimentación y empuje la base de carga hacia la pared.

Consejo: La base de carga debe estar sobre una superficie dura y uniforme.

Consejo: Asegúrese de que la toma de corriente no está controlada por un interruptor.

3 Encender

IMPORTANTE

Abra el contenedor de suciedad y quite la lengüeta.



Lengüeta

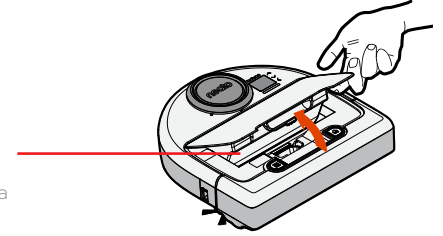

Pulse **DOWN** en el interruptor del robot

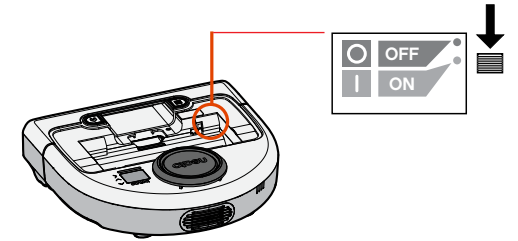

Vuelva a poner el contenedor de suciedad en el robot.

Preparación y conexión

(Continuación)

4 Cargar robot

Coloque el lado redondo del Neato en los contactos metálicos de la base de carga.

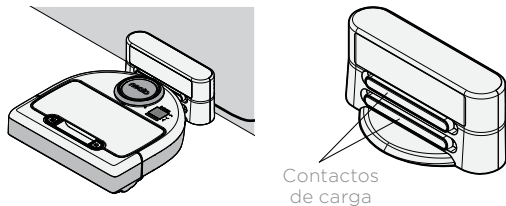

NOTA:

El robot se activa en dos pasos

- 1) Las luces se encienden en unos 5 segundos y
- 2) La LCD se enciende unos 15 segundos después.

Antes de utilizar Neato por primera vez, cargue su robot Neato al completo hasta que las luces de estado del robot estén fijas y el indicador de batería esté verde.

Compruebe que Neato está en la base de carga cuando haya terminado de limpiar.

5 Elegir idioma

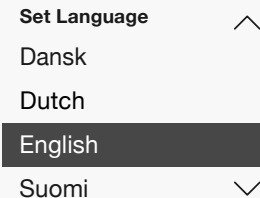

Busque su idioma mediante las flechas  .

Pulse **SELECCIONAR** para elegir un idioma.

Para cambiar el idioma más adelante, vaya al menú principal, **SELECCIONAR** configuración, idioma y después elija su idioma.

Los beneficios de usar la app de Neato son:

Fácil acceso y control en cualquier lugar

- Detenga la limpieza, fije un horario y cambie los modos de limpieza fácilmente y sin demora.

Haga que su robot comience a limpiar cuando no esté en casa

- Seleccione LIMPIAR casa y su robot limpiará todo el suelo para que quede como nuevo cuando vuelva a casa.

Opciones de LIMPIEZA LOCAL mejoradas

- Las únicas opciones disponibles en la app de Neato son tamaño (pequeño 7'x7' o grande 13'x13') y número de pasadas (1x o 2x).

Limpieza controlada con la opción de limpieza MANUAL

- Le permite controlar el camino del robot mientras limpia.
- La limpieza MANUAL solo está disponible en la app de Neato.
- La limpieza MANUAL solo funciona si el robot y el smartphone o tableta están conectados al mismo servidor de internet.

Notificaciones instantáneas

- Descubra cuándo el robot termina de limpiar, alertas y otra información.

Conexión a la app

Descargue la app de Neato desde la App Store o Google Play.



Puede configurar su robot con o sin la app de Neato.

Le recomendamos que use la app de Neato para que pueda controlar a su robot y recibir notificaciones a través de su smartphone o tableta.

Siga las instrucciones de la app de Neato. Se le indicará que:

- Cree una cuenta Neato o que inicie sesión con una existente
- Verifique su cuenta a través del correo electrónico (si ha creado una nueva)
- Incluya / configure su robot

El día y la hora se ajustarán automáticamente en el robot.

NOTA:

Esto es lo que necesitará antes de empezar:

- El nombre y la contraseña del Wi-Fi de casa
- El robot completamente cargado

La app de Neato puede funcionar en varios dispositivos a la vez dentro del hogar. Simplemente, descargue la app de Neato en otros dispositivos e inicie sesión en la misma cuenta Mi Neato con el usuario y contraseña que usó para configurar el robot.

Conecte su robot sin la app de Neato

Puede usar su robot Neato sin Wi-Fi ni app, pero perderá la comodidad y funcionalidad extra.

Siga estos pasos para configurarlo sin Wi-Fi.

Apagar el Wi-Fi

Si la pantalla del robot está apagada, pulse el botón  para activar a Neato.

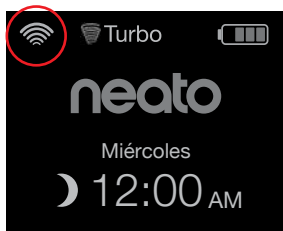





El Wi-Fi está apagado si el icono de Wi-Fi no aparece arriba a la izquierda de la pantalla del robot. Vaya al siguiente paso para ver cómo configurar el día y la hora.

Si aparece el icono de Wi-Fi arriba a la izquierda, pulse **SELECCIONAR** para ir al **menú principal**.

Use los botones de la derecha  para seleccionar **Configuración**. Pulse **SELECCIONAR**.

Menú principal

-  Limpieza.
-  Programación
-  Configuración
-  Acerca de

Use los botones de la derecha  para seleccionar **Wi-Fi**. Pulse **SELECCIONAR**.

Configuración

- Día y hora
- Idioma
- Wi-Fi
- Vincular dispositivo 

- Wi-Fi Si la casilla del Wi-Fi no está marcada significa que está apagado.
- Wi-Fi Si la casilla del Wi-Fi está marcada significa que está encendido.

En la pantalla del Wi-Fi, pulse **SELECCIONAR** para desmarcar la casilla y apagar el Wi-Fi. Ayudará en el ahorro de batería.



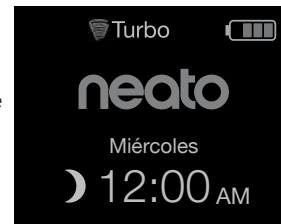

Ajustar día y hora

Se debe ajustar el día y la hora para poder programar su robot Neato para que limpie automáticamente. Debe apagar el Wi-Fi antes de ajustar la fecha y la hora.



Pulse **SELECCIONAR** en la pantalla de inicio para ir al **menú principal**.

Menú principal

-  Limpieza.
-  Programación
-  Configuración
-  Acerca de

Use  para seleccionar: **Configuración**. Pulse **SELECCIONAR**. **Día y hora**. Pulse **SELECCIONAR**.

Continúe siguiendo las indicaciones de la pantalla para fijar el formato de **12** o **24 Horas**, **Día**, y **Hora**.

Use su robot Neato a través del panel de control

Si la pantalla del robot está apagada, pulse el botón  para activar a Neato.

Iniciar la limpieza

LIMPIAR casa

Pulse  para limpiar la casa.

LIMPIAR área



Pulse  en el robot para limpiar de una pasada una zona de 7' x 7' / 2m x 2m.



Coloque su robot centrado y frente a la zona que quiere limpiar.

Parar, detener, volver a empezar

Pulse  o  para **parar la limpieza**.

Cuando esté listo para continuar, pulse   para hacer su selección en la pantalla del robot para:

- **Reanudar limpieza**
- **Detener limpieza**
- **Volver a empezar o a la base**

Pausar limpieza

Reanudar limpieza

Detener limpieza

Volver a la base

Modos de limpieza

Su robot Neato tiene dos modos de limpieza:

 **Turbo** : El limpiador más potente

 **Eco** : Más silencioso y de rendimiento más largo

El modo de limpieza predeterminado es el Turbo.

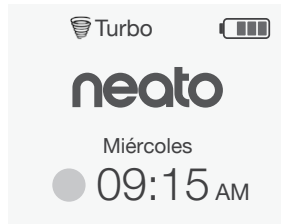

Para cambiar el modo de limpieza, vaya a la pantalla de inicio y pulse **SELECCIONAR** para acceder al **menú principal**.

Use   para seleccionar **Limpieza**.
Pulse **SELECCIONAR**.

Use   para seleccionar **Eco**.
Pulse **SELECCIONAR** para cambiar el modo.

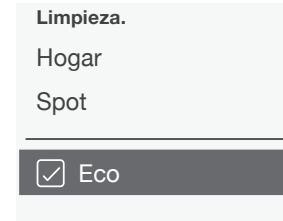

- Eco Si la casilla no está marcada, significa que el modo Turbo está encendido – el limpiador más potente.
- Eco Si la casilla está marcada significa que el modo Eco está encendido, más silencioso y de rendimiento más largo.

Una vez está encendido, el robot realiza todas las limpiezas comenzadas con el modo Eco encendido cuando usa el panel de control del robot. Debe desmarcar la casilla para desactivar el modo Eco y que el robot cambie al modo Turbo en la siguiente limpieza.

Programar la limpieza

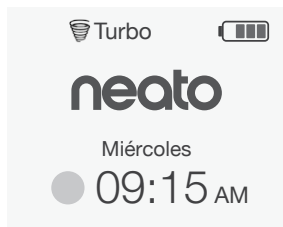

Si la pantalla del robot está apagada, pulse el botón  para activar a Neato.

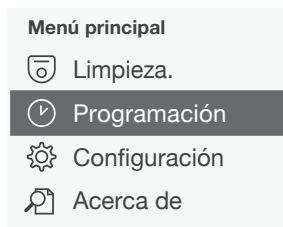

Pulse **SELECCIONAR** para ir al menú principal.



Use   para seleccionar **Programar**
Pulse **SELECCIONAR**.

Use los botones de la derecha   para seleccionar **Día** y programar la limpieza.

Pulse **SELECCIONAR** y siga las pantallas para programar la limpieza de la semana.

Cuando termine, elija el modo de limpieza:

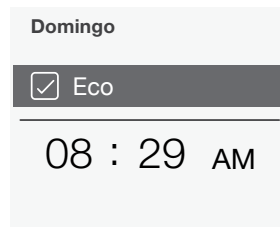

- Eco Si la casilla no está marcada, significa que el modo Turbo está encendido - el limpiador más potente.
- Eco Si la casilla está marcada significa que el modo Eco está encendido, más silencioso y de rendimiento más largo.

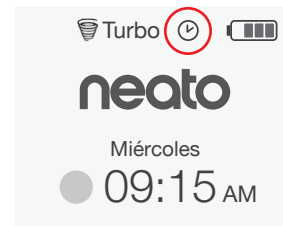

El icono del reloj indica si hay alguna limpieza programada.

NOTA

Puede programar más de una limpieza para cada día de la semana.

IMPORTANTE

El robot necesita un mantenimiento regular para funcionar correctamente. Esto significa que hay que comprobar / limpiar las escobillas y vaciar el contenedor de suciedad después de cada limpieza o cuando lo necesite, según la situación. Si esto no se cumple, se pueden producir problemas en su robot e influir en su rendimiento y, posiblemente, en la garantía del producto.

Contenedor de suciedad y filtros

Después de cada uso, vacíe el contenedor de suciedad y limpie el filtro y las aperturas / salidas de aire. Para quitar el filtro, pellizque el asa y tire.

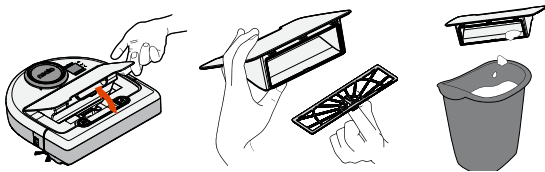

Use la escobilla limpiadora para limpiar el filtro.

Cambie el filtro cada 1 o 2 meses o con más frecuencia si es necesario.

Escobillas

Quite la protección de la escobilla tirando de ambos lados.

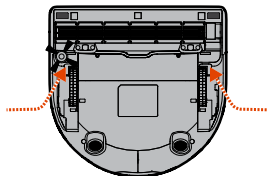

**TIRE DE AMBOS
LADOS A LA VEZ**

Use la cuchilla limpiadora para cortar y quitar el pelo y el peine para eliminar la suciedad de la escobilla. Limpie los extremos de las escobillas. Vuelva a colocar las escobillas y la protección de las escobillas.

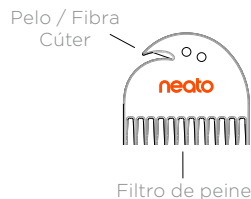

Cubierta del robot

Limpie la cubierta del robot y el área alrededor de la parte superior del láser con un trapo de algodón húmedo.

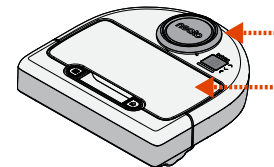

Sensores

Utilice un bastoncillo de algodón seco para limpiar las dos ventanas de los sensores de caída de la parte inferior del robot.

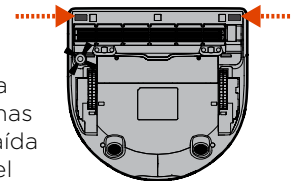

Accesorios

Puede encontrar más información y piezas de recambio para su robot Neato en NeatoRobotics.com/es

Adquiera siempre accesorios y piezas de Neato Genuine.

- Filtros
- Escobillas
- Delimitadores
- Baterías
- Herramienta de limpieza
- Contenedor de suciedad
- Base de carga



El uso de accesorios no autorizados o de terceros (que no sean Neato Genuine) puede perjudicar a su robot y anular su garantía.

El tiempo recomendado de sustitución de piezas depende de su uso.

- Filtros: cada 1 o 2 meses
- Baterías: cada 12 o 18 meses

Registrar su Neato.

Aunque no utilice la app de Neato, puede estar al día de nuevos lanzamientos de software y ofertas especiales registrando su robot. Vaya a NeatoRobotics.com/es/my-neato para crear una cuenta y registrar su robot Neato.

Ayuda

Más información de utilidad (preguntas más frecuentes, trucos y consejos para un funcionamiento óptimo).

En:

NeatoRobotics.com/es/support/

YouTube.com/NeatoRobotics

Garantía

Neato Robotics, Inc. garantiza al comprador original que su producto de hardware Neato Robotics, a excepción de las baterías, estará libre de defectos en los materiales y en la mano de obra durante 1 año desde la fecha original de compra.

El periodo de garantía de las baterías es de seis (6) meses.

Lea la garantía completa en NeatoRobotics.com/es/Limited-Warranty

Información importante

Lea el documento separado incluido con su robot Neato.

¡Enhorabuena por la adquisición de su nuevo robot Neato! Pronto experimentará la felicidad de tener limpio todo el suelo sin volver a pasar la aspiradora.

Observe a su robot en las primeras limpiezas. Puede que descubra que unos pequeños cambios en su casa (mover una silla o una lámpara unos centímetros, recoger cables) suponen una gran diferencia en su experiencia / resultados.

Ayude a su robot y su robot lo ayudará. 😊



Neato Robotics, Inc.
8100 Jarvis Avenue
Newark, CA 94560 USA
NeatoRobotics.com

P/N 515-0040 Rev.1