



# User Manual



CZ

DE

EE

EN

HU

LT

LV

PL

RO

RU

SK

UA

**NAVITEL R200** Portable Video Recorder

## Vnější vzhled

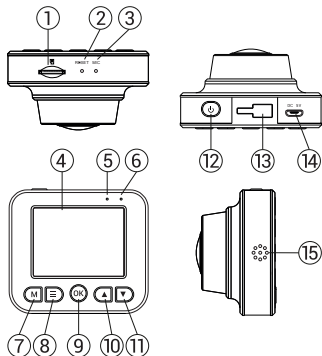





- |                 |                     |
|-----------------|---------------------|
| 1. Slot microSD | 9. OK               |
| 2. Reset        | 10. Nahoru          |
| 3. Mikrofon     | 11. Dolů            |
| 4. Obrazovka    | 12. Zapnutí/Vypnutí |
| 5. Indikátor    | 13. Uchycení držáku |
| 6. Indikátor    | 14. Port micro-USB  |
| 7. Režim        | 15. Reproduktor     |
| 8. Menu         |                     |

## Specifikace









Čip	JL5401
Displej	2"
Typ objektivu	4-vrstvá skleněná čočka
Formát záznamu videa	MOV
Rozlišení videa	1080P (1920x1080), 30fps
Formát obrazu	JPG
Úložiště	microSD karta
Kapacita microSD karty	Max. 64 GB
USB	USB 2.0
Napájení	USB 2.0 DC5V 1 A
Baterie	180 mAh 3.7V
Provozní napětí	700 mA

**Poznámka:** specifikace se může změnit v případě novější verze zařízení.

## CZ Tlačítka

Tlačítko	Funkce
	Stiskněte a po dobu 3 sekund podržte k zapnutí nebo vypnutí zařízení.
	<p>V režimu <b>Video</b> stiskněte pro začátek nahrávání videa; stiskněte znovu pro zastavení nahrávání videa.</p> <p>V režimu <b>Snímek</b> stiskněte pro pořízení snímku.</p> <p>V režimu <b>Galerie</b> stiskněte pro výběr souboru nebo pro pozastavení a znovu spuštění videa.</p> <p>V hlavním menu stiskněte pro výběr položky nebo souboru.</p>
	Stiskněte pro vstup do menu, ve kterém lze upravit nastavení jednotlivých režimů. Stiskněte znovu pro vstup do menu s možnostmi nastavení zařízení.
	V hlavním menu stiskněte pro označení následující/předchozí položky nebo souboru.
	Stiskněte pro přepínání mezi režimy <b>Video</b> , <b>Snímek</b> a <b>Galerie</b> .
Reset	Pokud zařízení neodpovídá, stiskněte tlačítko reset pro resetování zařízení.

## Funkce zařízení

Video	Po připojení zařízení k externímu zdroji napájení, zařízení automaticky zahájí nahrávání. Stisknutím tlačítka  nahrávání zastavíte. Opětovným stisknutím tlačítka OK můžete nahrát další videozáznam. Každý záznam se automaticky uloží.
Snímek	Pokud je zařízení v režimu <b>Video</b> , stiskněte tlačítko  pro přechod do režimu Snímek, stisknutím tlačítka  pořídíte snímek, který se automaticky uloží.
Galerie	Pokud je zařízení v režimu <b>Video</b> , stiskněte dvakrát tlačítko  pro přechod do režimu Galerie, pomocí tlačítek   procházíte soubory, stisknutím tlačítka  přehráváte soubory. Při přehrávání souboru stiskněte tlačítko OK pro pauzu/konec pauzy.
Ochrana souboru	V režimu <b>Galerie</b> vyberte soubor, který chcete uzamknout. Stiskněte tlačítko  , možnost Uzamknout a vyberte buďto Uzamknout aktuální anebo Uzamknout vše. Zamknuté soubory nemohou být smazány ani přepsány. Pro odemknutí souboru vyberte možnost Odemknout aktuální/Odemknout vše.
Záznam do smyčky	Toto nastavení umožňuje automaticky ukládat video soubory po několika minutách. Pokud bude například nastavena hodnota 5 minut, video s trváním jedné hodiny bude uloženo jako 12 samostatných souborů o délce 5 minut. Pokud je paměťová karta plná, budou všechny nechráněné (neuzamčené) soubory postupně prepisovány v pořadí, ve kterém byly vytvořeny.
G-sensor	Při nárazu vozidla zařízení automaticky uzamkne a uloží aktuální video.
Parkovací režim	V případě, že je zařízení vypnuté a zaregistruje vibrace, zařízení se automaticky zapne a začne nahrávat. Soubor bude automaticky uzamčen. Pokud se nic nestane déle než minutu, zařízení se opět vypne.

CZ

Vodoznak	Tato funkce přidá vodoznak data nebo loga zařízení do záznamu.
Napájení baterie	Červená kontrolka se rozsvítí, pokud je přístroj připojen k externímu zdroji napájení. Pokud je baterie zařízení plně nabitá, červená kontrolka zezelená.
Spořič obrazovky	Zařízení automaticky vypne displej kvůli snížení spotřeby energie; časový interval lze nastavit v menu spořiče obrazovky.

## Instalace

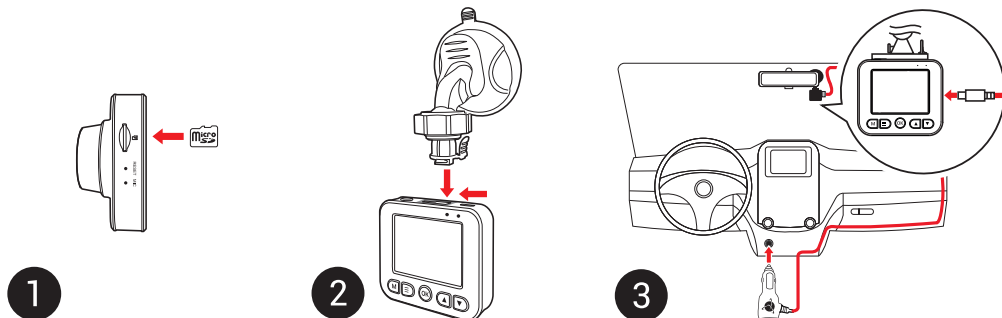

## Opatření

1. Používejte originální adaptér určený tomuto zařízení. Použití jiného adaptéru může mít negativní vliv na baterii zařízení.
2. Nepoužívejte zařízení ve vlhkém nebo horkém prostředí.
3. Udržujte objektiv v čistotě.
4. Nerozebírejte zařízení a neprovádějte opravy sami.
5. Důsledně dodržujte vnitrostátní právní předpisy. Zařízení nesmí být použito pro nezákonné účely.

## Bezpečnostní informace

- Nerozebírejte ani sami neopravujte zařízení. V případě poruchy zařízení se obraťte na servisní středisko.
- Přípustná teplota okolního prostředí v provozním režimu: 0 až +40 °C. Skladovací teplota: +5 až +55 °C. Relativní vlhkost: 5 % až 90 % bez kondenzace (25 °C).
- Udržujte zařízení mimo dosah ohně, zabráníte tak výbuchu či požáru.
- Nevystavujte přístroj fyzickým nárazům.
- Výrobce není zodpovědný za poškození displeje uživatelem.
- Zabraňte kontaktu zařízení se zdroji elektromagnetického záření.
- Nepoužívejte k čištění zařízení chemikálie ani čisticí prostředky; vždy před čištěním zařízení vypněte.
- Používejte pouze příslušenství schválené výrobcem.

## Anordnung des Geräts

DE

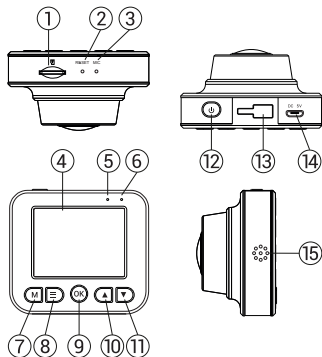

- |                               |                  |
|-------------------------------|------------------|
| 1. Einschub für microSD-Karte | 8. Menü          |
| 2. Reset                      | 9. OK            |
| 3. Mikrofon                   | 10. Nach oben    |
| 4. Bildschirm                 | 11. Nach unten   |
| 5. Indikator                  | 12. Ausschalter  |
| 6. Indikator                  | 13. Halter       |
| 7. Modus                      | 14. Micro-USB    |
|                               | 15. Lautsprecher |





## Spezifikation

Prozessor	JL5401
Display	2"
Objektivtyp	4-schichtig aus Glas
Aufzeichnungsformat	MOV
Video Auflösung	1080P (1920x1080), 30fps
Bildformat	JPG
Speicherkarte	microSD-Karte
Kapazität der microSD-Karte	max 64 GB
USB	USB 2.0
Stromversorgung	USB 2.0 DC 5 V 1 A
Batterie	180 mAh 3.7 V
Betriebsstrom	700 mA

**Bemerkung:** in Folge von Aktualisierungen kann sich diese Spezifikation ändern.

# Tasten









DE

Taste	Funktion
	Drücken und Halten Sie ihn mindestens 3 Sekunden, wenn Sie das Gerät ein- oder ausschalten möchten.
	Durch Drücken im Modus <b>Videoaufzeichnung</b> starten Sie die Aufnahme; durch wiederholtes Drücken beenden Sie die Aufnahme. Durch Drücken im Modus <b>Standbild</b> erstellen Sie ein Foto. Durch Drücken im Modus <b>Wiedergabe</b> wählen Sie eine Datei aus oder halten Sie das Video an/beenden Sie das Anhalten des Videos. Durch Drücken im Menü wählen Sie eine Position des Menüs aus.
	Durch Drücken kommen Sie in das Menü Einstellung des Modus. Durch wiederholtes Drücken kommen Sie in das Menü Einstellung.
	Durch Drücken schalten Sie zwischen den Modi <b>Videoaufzeichnung</b> , <b>Standbild</b> und <b>Wiedergabe</b> um.
	Durch Drücken im Menü heben Sie eine weitere/vorangegangene Position des Menüs oder eine Datei hervor.
Reset	Wenn das Gerät nicht reagiert, wird es durch Drücken dieser Taste zurückgesetzt.



## Funktionen des Geräts

DE

Video	Schließen Sie das Gerät an eine externe Versorgungsquelle an und es beginnt die Aufnahme automatisch. Durch das Drücken der Taste  beenden Sie die Aufnahme. Ein weiteres Video nehmen Sie durch das wiederholte Drücken der Taste OK auf. Jedes Video wird automatisch gespeichert.
Foto	Durch Drücken der Taste  im Modus Videoaufzeichnung kommen Sie in den Modus Standbild, durch Drücken der Taste  erstellen Sie ein Foto (wird automatisch gespeichert).
Abspielen	Durch Drücken zweimal der Taste  im Modus Videoaufzeichnung kommen Sie in den Modus Wiedergabe, durch Drücken der Taste   wählen Sie die Datei aus, durch Drücken der Taste  spielen Sie die Datei ab. Während des Abspielens halten Sie durch Drücken der Taste OK das Abspielen an/beenden Sie das Anhalten des Abspielens.
Sperrung einer Datei	Im Modus Wiedergabe wählen Sie die Datei aus, drücken die Taste  und wählen die Möglichkeit Schutz und dann Sperrung der aktuellen Datei oder Sperrung aller Dateien. Gesperrte Dateien lassen sich weder löschen noch überschreiben. Durch die Auswahl der Möglichkeit Entsperrung der aktuellen Datei/Entsperrung aller Dateien entfernen Sie diesen Schutz.
Loop-Aufnahme	Diese Einstellung ermöglicht es, Aufnahmen immer nach einigen Minuten in eigenständige Dateien zu speichern. Wenn Sie sie zum Beispiel auf 5 Minuten einstellen, wird eine Aufnahme von 1 Stunde als 12 fünfminütige Fragmente gespeichert. Wenn die Speicherkarte voll ist, werden alle nicht geschützten Dateien in einer solchen Reihenfolge überschrieben, wie sie erstellt wurden.
G-sensor	Wenn etwas an das Fahrzeug aufprallt, sperrt der DVR automatisch das aktuelle Video.

Parkplatz-Monitor	Wenn beim Abstellen des Fahrzeugs Vibrationen festgestellt werden, schaltet sich das Gerät automatisch ein und beginnt aufzunehmen. Die entsprechende Datei wird geschützt (gesperrt). Wenn sich länger als eine Minute nichts ereignet, schaltet sich das Gerät aus.
Batterie	Beim Anschluss des Geräts an eine externe Versorgungsquelle leuchtet die rote Kontrollleuchte. Wenn die rote Anzeige grün wird, ist die Batterie aufgeladen.
Regelmässige	Das Gerät kann automatisch den Bildschirm abschalten, damit der Energieverbrauch verringert wird; das Off-Screen Zeitintervall lässt sich im Menü Regelmässige Off-Screen einstellen.
Stempel	Diese Funktion fügt dem Datensatz den Datumsstempel des Gerätes hinzu.

## Installation

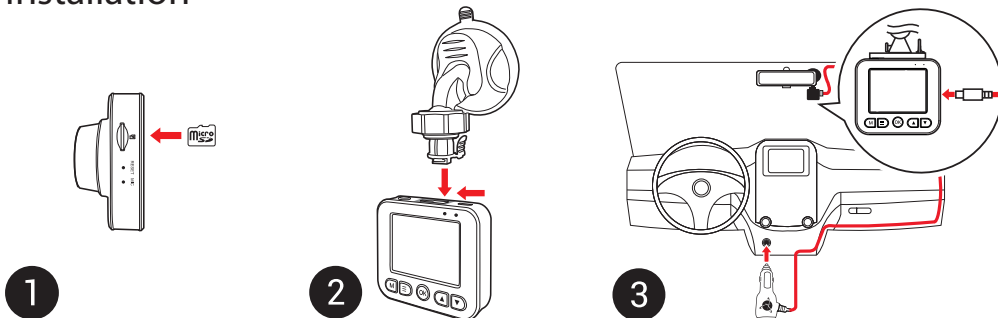

## Hinweise

DE

1. Verwenden Sie unseren speziellen Adapter; die Verwendung eines anderen Adapters kann einen unwiederbringlichen Schaden am Gerät verursachen.
2. Verwenden Sie das Gerät nicht in einer feuchten oder heißen Umgebung.
3. Halten Sie das Objektiv sauber.
4. Führen Sie ohne ordentliche Berechtigung keine Demontage des Geräts durch.
5. Halten Sie gründlich die entsprechenden innerstaatlichen Rechtsvorschriften ein. Dieses Produkt darf nicht für ungesetzliche Zwecke verwendet werden.

## Sicherheitsanforderungen

Sie dürfen das Gerät nicht selbst reparieren oder zerlegen. Wenden Sie sich im Falle eines Gerätefehlers an das Servicecenter.

Zulässige Umgebungstemperatur im Betriebsmodus: 0°C bis +40°C. Lagerungstemperatur: +5°C bis +55°C. Relative Luftfeuchtigkeit: 5% bis 90% ohne Kondensation (25°C).

Halten Sie das Gerät von Feuerquellen fern, um Explosionen oder Brand zu vermeiden.

Setzen Sie das Gerät keinen physikalischen Einwirkungen aus.

Der Hersteller ist nicht verantwortlich für Bildschirmschäden, die durch den Benutzer entstanden sind.

Vermeiden Sie, das Gerät mit elektromagnetischen Strahlungsquellen in Kontakt zu bringen.

Verwenden Sie keine Chemikalien oder Reinigungsmittel bei der Reinigung des Produkts. Schalten Sie das Gerät vor dem Reinigen immer aus.

Verwenden Sie nur Zubehör, das vom Hersteller zugelassen wurde.

## Seadme skeem

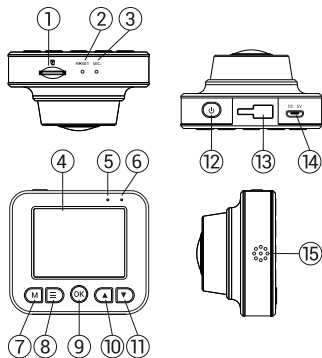

- |                       |                    |
|-----------------------|--------------------|
| 1. microSD kaardi ava | 9. OK              |
| 2. Lähtestamine       | 10. Üles           |
| 3. Mikrofon           | 11. Alla           |
| 4. Ekraan             | 12. Toide          |
| 5. Indikaatortuli     | 13. Paigaldusport  |
| 6. Indikaatortuli     | 14. Port micro-USB |
| 7. Režiim             | 15. Kõlar          |
| 8. Menüü              |                    |

## Spetsifikatsioonid









Protsessor	JL5401
Ekraan	2"
Objektiiv tüüp	4-kihiline klaas
Salvestusformaad	MOV
Salvestus resolutsioon	1080P (1920x1080), 30fps
Pildiformaad	JPG
Salvestamine	microSD kaart
microSD kaardi maht	64 GB max
USB	USB 2.0
Toide	USB 2.0 DC5V 1 A
Aku	180 mAh 3.7 V
Töövool	700 mA

**Märkus:** seoses uuendustega võivad spetsifikatsioonid muutuda.

# Nupud

Nupp	Funktsioonid
	Seadme sisse/välja lülitamiseks vajutage ja hoidke nuppu 3 sekundit all.
	<p><b>Video salvestamise</b> režiimis vajutage selleks, et alustada salvestust; vajutage uuesti, et peatada.</p> <p><b>Pildistamise</b> režiimis vajutage selleks, et pilti teha.</p> <p><b>Taasesitamise</b> režiimis vajutage, et valida fail või panna video pausile või uuesti mängima. Menüüs vajutage selleks, et valida menüüvalik.</p>
	Vajutage, et siseneda režiimi seadistuste menüüsse. Vajutage uuesti, et avada menüü seadistused.
	Vajutage, et valida <b>video salvestamise</b> , <b>pildistamise</b> ja <b>taasesitamise</b> režiimide vahel.
	Peamenüüs vajutage, et tõsta esile järgmine/eelmine menüüosa või fail.
Reset	Kui seade ei reageeri, vajutage lähtestamiseks seda nuppu.

## Seadme funktsioonid

Video	Ühendage seade välise toiteallikaga, misjärel seade alustab automaatset salvestamist. Salvestamise peatamiseks vajutage  nuppu. Uue video salvestamiseks vajuta OK. Iga video salvestatakse automaatselt.
Foto	Video salvestamise režiimis vajutage pildistamise režiimi käivitamiseks  nuppu, foto tegemiseks vajutage  nuppu (foto salvestatakse automaatselt).
Taasesitamine	Video salvestamise režiimis vajutage taasesitamise režiimi sisenemiseks  nuppu kaks korda; faili valimiseks vajutage   nuppe; faili esitamiseks vajutage  nuppu. Taasesitamise ajal vajutage OK, et video pausile panna/taaskäivitada.
Faili lukustamine	Video salvestamise režiimis vajutage „Down“, et kaitsta käimasolevat salvestust. Ekraani alumisse serva ilmub võtmesümbol. Taasesitamise režiimis valige fail, vajutage  ja valige „Protect“ (kaitske), seejärel „Lock Current“ (lukustage käesolev) või „Lock All“ (lukustage kõik). Kaitstud faile ei ole võimalik kustutada või üle kirjutada. Kaitse eemaldamiseks valige „Unlock Current“ (lukustage lahti käesolev)/ „Unlock All“ (lukustage lahti kõik).
Loop-salvestamine	See seadistus võimaldab mõneminutilise vahega salvestamist eraldi failidesse. Näiteks, kui seadistus on seatud 5 minutile, salvestatakse 1 tund kestev video 12 viieminutilise fragmendina. Kui mälukaart on täis, kirjutatakse kõik kaitsmata failid üle nende salvestamise järjestus es.
G-sensor	Kui sõiduk saab milleltki löögi, lukustab DVR käesoleva video automaatselt.

Parkimismonitor	Väljalülitatud režiimis – kui seade tuvastab vibratsiooni, lülitub see automaatselt sisse ja alustab salvestamist. Fail kaitstakse (lukustatakse). Kui enam kui minuti jooksul midagi ei juhtu, lülitub seade välja.
Aku	Punane indikaator tuli läheb põlema, kui seade on ühendatud välise toiteallikaga; aku laadides hakkab tuli, punane tuli muutub roheliseks, tähendab see, et aku on täis.
Ekraanisäästja	Seade võib energiatarbimise vähendamiseks ekraani automaatselt välja lülitada; ajaintervalli saab seadistada ekraanisäästja menüüst.
Tempel (Stamp)	See funktsioon lisab salvestisele ajatempli. Templi funktsiooni väljalülitamiseks vajutage OK.

## Paigaldamine

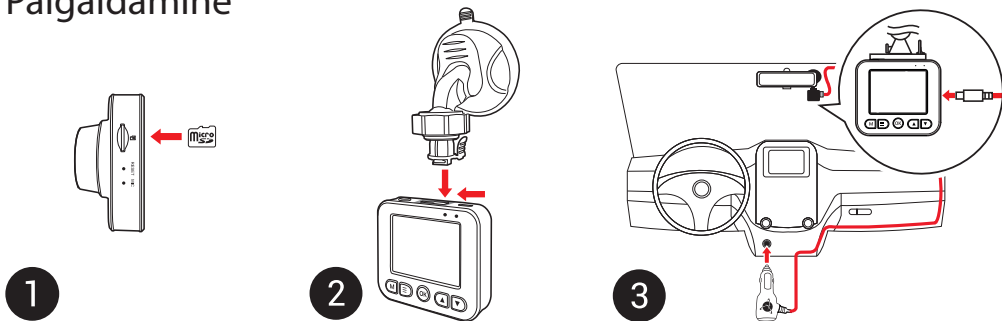

## Ettevaatusabinõud

1. Kasutage ainult laadija originaaladapterit. Muu adapteri kasutamine võib mõjutada seadme akut negatiivselt.
2. Ärge kasutage seadet niiskes või kuumas keskkonnas.
3. Hoidke lääts puhtana.
4. Ärge võtke seadet ise lahti või parandage seda ise.
5. Järgige seadme kasutamise osas kehtivaid oma riigi seaduseid ja eeskirju. Seadme kasutamine ebaseaduslikel eesmärkidel on keelatud.

## Ohutusnõuded

- Ärge võtke kodus seadet osadeks lahti ega parandage seda ise. Seadme rikke korral pöörduge klienditeeninduskeskuse poole.
- Töörežiimil lubatud ümbritseva õhukeskkonna temperatuur: 0...+40 °C. Hoiustamistemperatuur: +5...+55 °C. Suhteline õhuniiskus: 5–90% ilma kondensatsioonita (25 °C).
- Plahvatuse või tulekahju vältimiseks hoidke seadet tuleallikatest eemal.
- Hoidke seadet füüsiliste mõjutuste eest.
- Tootja ei võta vastutust juhul, kui kasutaja on põhjustanud seadme ekraanile kahjustusi.
- Vältige seadme kokkupuutumist elektromagnetilise kiirguse allikatega.
- Seadme puhastamiseks ärge kasutage kemikaale ega mis tahes pesuaineid; enne puhastamist lülitage seade alati välja.
- Kasutage vaid tootja poolt heaks kiidetud tarvikuid.



## Device layout

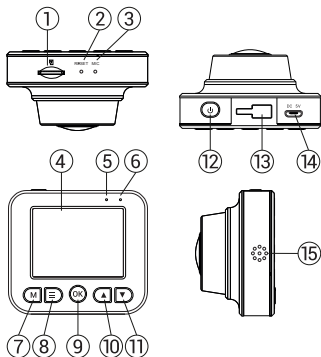





1. microSD card slot
2. Reset
3. Microphone
4. Display
5. Indicator
6. Indicator
7. Mode
8. Menu
9. OK
10. Up
11. Down
12. Power
13. Mount
14. Micro-USB port
15. Speaker

## Specifications









Processor	JL5401
Display	2"
Lens material	4-layer glass
Recording format	MOV
Video resolution	1080P (1920x1080), 30fps
Image format	JPG
Storage	microSD card
microSD card capacity	64 GB max
USB	USB 2.0
Power	USB 2.0 DC 5 V 1 A
Battery	180 mAh 3.7 V
Working current	700 mA

**Note:** the specifications may change due to upgrades.

# Buttons

Button	Functions
	Press and hold for 3 seconds to turn the device on/off.
	In <b>Video Record</b> mode, press to start recording; press again to stop. In <b>Capture</b> mode, press to take a picture. In <b>Playback</b> mode, press to select a file, or pause/unpause a video. In the menu, press to select a menu item.
	Press to access Mode Settings menu. Press again to access Setup menu.
	Press to switch between <b>Video Record</b> , <b>Capture</b> , and <b>Playback</b> modes.
	In the menu, press to highlight the next/previous menu item or file.
Reset	If the device is not responding, press to reset.

## Device functions

Video	Connect the device to an external power supply and it will start recording automatically. Press the  button to stop recording. Press OK again to record another video. Each video will be saved automatically.
Photo	In <b>Video Record</b> mode, press  button to enter <b>Capture</b> mode, press the  button to take a photo (it will be saved automatically).
Playback	In <b>Video Record</b> mode, press  button twice to enter <b>Playback</b> mode; press   buttons to select a file; press the  button to play a file. During playback, press OK to pause/unpause.
Lock file	In <b>Playback</b> mode, select a file, press  and select Protect, then Lock Current or Lock All. Protected-files cannot be deleted or overwritten. Select Unlock Current / Unlock All to remove protection.
Loop recording	This setting allows saving the recording in separate files every few minutes. For example, if set to 5 minutes, 1 hour of footage will be saved as 12 five minute fragments. If the memory card is full, all unprotected files will be overwritten in the order they were created.
G-sensor	If the vehicle is hit by something, the DVR will automatically lock the current video.
Parking monitor	In shutdown state, if vibration is detected, the device will turn on automatically and start recording. The file will be protected (locked). If nothing happens for over a minute, the device will shut down.
Stamp	This function adds date stamp to the record.

Battery	Red indicator lights up when the device is plugged into an external power supply; as the battery is charging, the red light becomes green.
Screen Saver	The device can automatically shut off the screen to reduce power consumption; time interval can be set in the Screen Saver menu.

## Device installation

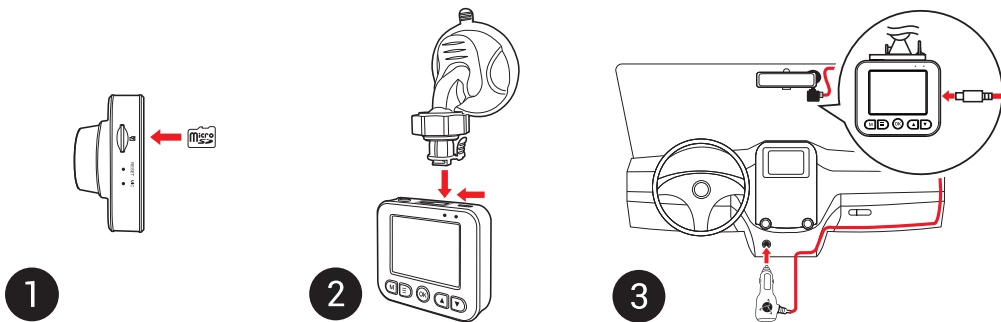

## Precautions

Do not set up the device while driving.

Do not use the device without holder connection. Make sure that the device does not obstruct the view and does not interfere with the release of airbags.

Keep the lens clean. Reflective surfaces should not be near the lens.

**EN**

Tinted car glass may affect the quality of the recording. To ensure the best recording quality, we recommend placing the device near the rear view mirror.

## Safety requirements

Do not disassemble or repair device by yourself. In case of device failure, contact the service center.

Permissible ambient temperature in operating mode: 0 to +40 C. Storage temperature: +5 to +55 C. Relative humidity: 5% to 90% without condensation (25 C).

Put the device away from fire sources to avoid explosion or fire.

Do not expose the device to physical impacts.

The manufacturer is not responsible if the screen is damaged by the user.

Avoid contacting the device with sources of electromagnetic radiation.

Do not use chemicals or detergents to clean the product; always turn off the device before cleaning.

Use accessories only approved by manufacturer.

## Eszköz elrendezése

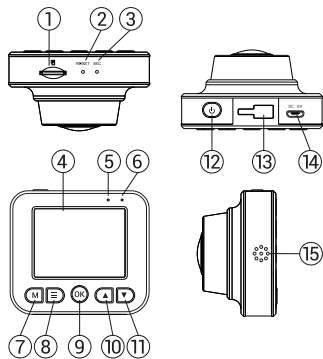





- |                       |                        |
|-----------------------|------------------------|
| 1. microSD kártyahely | 9. OK                  |
| 2. Reset              | 10. Fel                |
| 3. Mikrofon           | 11. Le                 |
| 4. Képernyő           | 12. Ki-, és Bekapcsoló |
| 5. Kijelző            | 13. Rögzítés           |
| 6. Kijelző            | 14. Micro-USB port     |
| 7. Üzem módváltó      | 15. Hangszóró          |
| 8. Menü               |                        |

## Specifikációk









Processzor	JL5401
Kijelző	2"
Lencse típusa	4 rétegű üveg
Videó formátum	MOV
Videó felbontás	1080P (1920x1080), 30fps
Fénykép formátum	JPG
Tárhely	microSD card
microSD kártya kapacitás	max. 64 GB
USB	USB 2.0
Tápellátás	USB 2.0 DC5 V 1 A
Akkumulátor	180 mAh 3.7 V
Áramerősség	700 mA

**Megjegyzés:** a specifikációk a frissítések miatt módosulhatnak.

## Gombok

Gomb	Funkció
	Nyomja meg és tartsa nyomva 3 másodpercig a készülék ki-, és bekapcsolásához.
	<b>Felvétel módban</b> a gomb megnyomásával tudja elindítani, majd újbóli megnyomásával leállítani a videófelvételt. <b>Pillanatkép módban</b> a gombot megnyomva tud fényképet készíteni. <b>Lejátszás módban</b> a gombot megnyomva tud fájlt kijelölni, vagy egy videó lejátszását megállítani, majd folytatni. A főmenüben a gombot megnyomva tudja a menüpontokat kiválasztani.
	Nyomja meg az üzemmódok beállításaihoz. Nyomja meg újra a készülékbeállításokhoz.
	Nyomja meg a <b>Felvétel</b> / <b>Pillanatkép</b> / <b>Lejátszás</b> üzemmódok közötti váltáshoz.
	A menüben a gombokkal tudja kijelölni a következő / előző menüpontot vagy fájlt.
Reset	A készülék esetleges fagyása esetén nyomja meg a visszaállításhoz.

## Funkciók

Videó	A készüléket egy külső áramforrásra csatlakoztatva automatikusan bekapcsol és megkezdí a felvételt (ezt villogó kék fény jelzi). A felvétel leállításához nyomja meg az OK gombot (a kék fény folyamatosan ég). Nyomja meg újra az  gombot egy másik videó rögzítéséhez. Minden videó automatikusan mentésre kerül.
Fotó	Felvétel nyomja meg az  gombot a Pillanatkép módhoz, majd az  gombot fénykép üzemmódban készítéséhez. Az elkészített kép automatikusan mentésre kerül.
Lejátszás	Felvételek visszajátszásához (Lejátszás üzemmód) Felvétel üzemmódban nyomja meg kétszer a  gombot. A   gombokkal válassza ki a visszajátszandó fájlt, majd nyomja meg az  gombot a lejátszáshoz. Lejátszás közben az OK gomb ismételt megnyomásával tudja megállítani majd pedig folytatni a videót.
Fájl zárolása	Lejátszás módban válassza ki a zárolni kívánt fájlt, majd a  gombot me gnyomva válasszon a Zárolás menüpont Jelenlegi vagy az Összes Zárolása opciói közül. A lezárt elemeket nem lehet sem törölni, sem felülírni. A zárolás eltávolításához válassza a Jelenlegi Feloldása opciót.
Folytonos felvétel	Ez a beállítás lehetővé teszi, hogy a kamera a rögzített videóanyagot előre megadott időközönként, külön fájlokként mentse el. Ha például 5 percre van állítva, akkor egy 1 órás videót 12 külön fájlként ment el. Ha a memóriakártya megtelik, az összes nem zárolt fájl létrehozásuknak sorrendjében felülírásra kerül.
G-szenzor	A DVR képes nagy erősségű gyorsulás / lassulás érzékelésére, s egy esetleges baleset során automatikusan zárolja az aktuális felvételt.



Parkoló mód	Ha rezgést észlel, a kocsiban hagyott készülék automatikusan bekapcsol és megkezdi a felvételt. Minden így rögzített felvétel zárolásra kerül. Amennyiben nem történik semmi új esemény, a DVR egy perc elteltével ismét kikapcsol.
Akkumulátor töltés	Egy piros jelzőfény világít amikor a készülék külső áramforrásra van csatlakoztatva. Az akku teljes töltöttsége esetén a piros fény zöldre vált.
Képernyővédő	Az energiafogyasztás csökkentése érdekében a készülék automatikusan képes kikapcsolni a kijelzőt; ennek időintervalluma a Képernyővédő menüben állítható be.
Bélyegző	A funkció dátumbélyegzőt adja hozzá a felvételekhez.

HU

## Telepítés

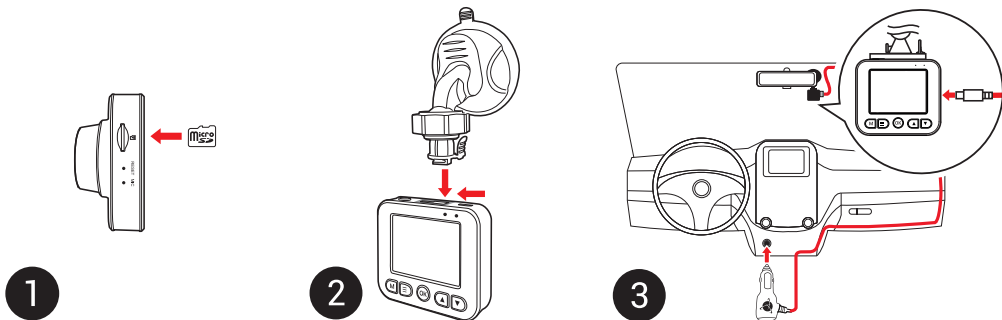

## Óvintézkedések

1. A készülékhez adott, speciális adaptert használja, mivel más töltő helyrehozhatatlan károkat okozhat az eszközben.
2. Ne használja a készüléket extrém párárs és meleg környezetben.
3. Tartsa tisztán a lencsét.
4. A készüléket szétszerelni tilos és veszélyes.
5. Szigorúan tartsa be a vonatkozó (nemzeti) törvényeket. A készülék nem használható illegális célokra!

## Biztonsági követelmények

- Ne szerelje szét, vagy próbálja meg a készüléket saját kezűleg megjavítani. Eszközhiba esetén forduljon a szakszervizhez.
- A készülék megengedett üzemi, környezeti hőmérséklete: 0 ... +40 C. Tárolási hőmérséklet: +5 és +55 között. Relatív páratartalom: 5-90% páralecsapódás nélkül (25 ° C).
- A készüléket mindig potenciális tűzforrásoktól távol helyezze el, hogy elkerülje a robbanást vagy a tüzet.
- Ne tegye ki a készüléket fizikai hatásoknak.
- A gyártó nem vállal semmilyen felelősséget, a képernyő felhasználó által okozott sérülése esetén.
- Kerülje a készülék érintkezését erős elektromágneses terekkel.
- Ne használjon vegyszereket vagy tisztítószeret a termék tisztításához; tisztításakor mindig kapcsolja ki a készüléket.
- Csak a gyártó által jóváhagyott tartozékokat használjon.

## Įrenginio išdėstymas

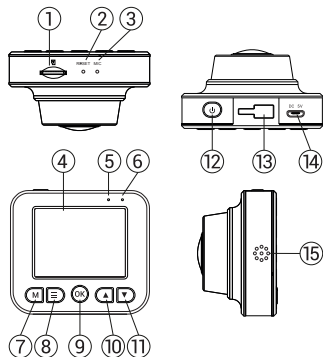





1. microSD kortelės lizdas
2. Atkurti
3. Mikrofonas
4. Ekranas
5. Indikatorius
6. Indikatorius
7. Režimas
8. Menu
9. Gerai
10. Aukštyn
11. Žemyn
12. Galia
13. Atramos jungtis
14. Port micro-USB
15. Garsiakalbis

## Specifikacijos









Procesorius	JL5401
Ekranas	2"
Objektyvo tipas	4-sluoksnis stiklo
Įrašymo formatas	MOV
Įrašymo raiška	1080P (1920x1080), 30fps
Vaizdo formatas	JPG
Saugojimas	microSD kortelė
microSD kortelės talpa	64 GB maks.
USB	USB 2.0
Galia	USB 2.0 DC 5 V 1 A
Baterija	180 mAh 3.7 V
Darbinė srovė	700 mA

**Pastaba:** specifikacijos gali keistis atlikus atnaujinimus.

# Mygtukai

Mygtukas	Funkcijos
	Palaikykite nuspaudę mygtuką 3 sekundes, kad įjungtumėte arba išjungtumėte įrenginį.
	Paspauskite šį mygtuką <b>vaizdo įrašymo</b> režimu, kad paleistumėte įrašymą; norėdami sustabdyti, paspauskite jį dar kartą. Paspauskite šį mygtuką <b>fotografavimo</b> režimu, kad galėtumėte fotografuoti. Paspauskite šį mygtuką <b>atkūrimo</b> režimu, norėdami pasirinkti failą arba pristabdyti / vėl paleisti vaizdo įrašą. Paspauskite meniu mygtuką, kad pasirinktumėte meniu punktą.
	Paspauskite mygtuką, norėdami įjungti režimo nustatymų meniu. Dar kartą paspauskite mygtuką, kad įjungtumėte sąrankos meniu.
	Paspauskite, norėdami perjungti <b>vaizdo įrašų</b> įrašymo, <b>fotografavimo</b> ir <b>atkūrimo</b> režimus.
	Paspauskite „Menu“ (menu) mygtuką, kad pažymėtumėte kitą/ankstesnį meniu punktą ar failą.
Reset	Jei įrenginys nereaguoja, paspauskite mygtuką, kad iš naujo paleistumėte įrenginį.

## Įrenginio funkcijos

Vaizdo įrašas	<p>Įrenginį prijungus prie išorinio maitinimo šaltinio, automatiškai įsijungia įrašymas. Paspauskite mygtuką  (gerai), kad sustabdytumėte įrašymą. Dar kartą paspauskite „OK“ (gerai), kad įrašytumėte kitą vaizdo įrašą. Visi vaizdo įrašai išsaugomi automatiškai.</p>
Nuotrauka	<p>Vaizdo įrašymo režimu paspauskite  (režimo) mygtuką, kad įjungtumėte fotografavimo režimą ir  (gerai) mygtuką, norėdami fotografuoti (išsaugoma automatiškai).</p>
Atkūrimas	<p>Vaizdo įrašymo režimu du kartus paspauskite  (režimo) mygtuką, kad įjungtumėte atkūrimo režimą; norėdami pasirinkti failą, paspauskite   (aukštyn) ir (žemyn) mygtukus; paspauskite  (gerai) mygtuką, kad paleistumėte failą. Atkūrimo metu paspauskite „OK“ (gerai) mygtuką, kad pristabdytumėte / vėl paleistumėte failą.</p>
Užrakto failas	<p>Atkūrimo režimu pasirinkite failą, paspauskite  (menu) mygtuką ir pasirinkite „Protect“ (apsaugoti). Tada paspauskite „LockCurrent“ (užrakinti esamą įrašą) arba „LockAll“ (užrakinti viską) mygtuką. Apsaugotų failų negalima pašalinti arba perrašyti. Norėdami pašalinti apsaugą, pasirinkite „UnlockCurrent“ (atrakinti esamą įrašą) / „UnlockAll“ (atrakinti viską).</p>
Ciklinis įrašymas	<p>Šis nustatymas leidžia išsaugoti įrašą atskirais failais kas kelias minutes. Pavyzdžiui, nustačius 5 minučių ciklą, 1 valandos filmuota medžiaga bus išsaugota kaip 12 penkių minučių fragmentų. Jei atminties kortelė užpildyta, visi neapsaugoti failai bus perrašyti tokia tvarka, kokia jie buvo sukurti.</p>
G jutiklis	<p>Transporto priemonei į kažką atsitrenkus, DVR automatiškai užrakins dabartinį vaizdo įrašą.</p>

Parkavimo	Aptikus vibravimą, kai įrenginys yra išjungtas, jis automatiškai įsijungs ir paleis įrašymą. Failas monitorius bus apsaugotas (užrakintas). Jei nieko nevyksta vieną minutę, įrenginys išsijungs.
Baterija	Įrenginį prijungus prie išorinio maitinimo šaltinio, užsidega raudona indikatorius lemputė. Išsijungusi raudona indikatorius tampa žalinga, kad baterija yra visiškai įkrauta.
Ekranu užsklanda	Įrenginys gali automatiškai išjungti ekraną, kad būtų sumažintas energijos suvartojimas; laiko intervalą galima nustatyti ekranu užsklandos meniu.
Žyma	Ši funkcija leidžia pridėti įrašo datos žymą.

## Montavimas

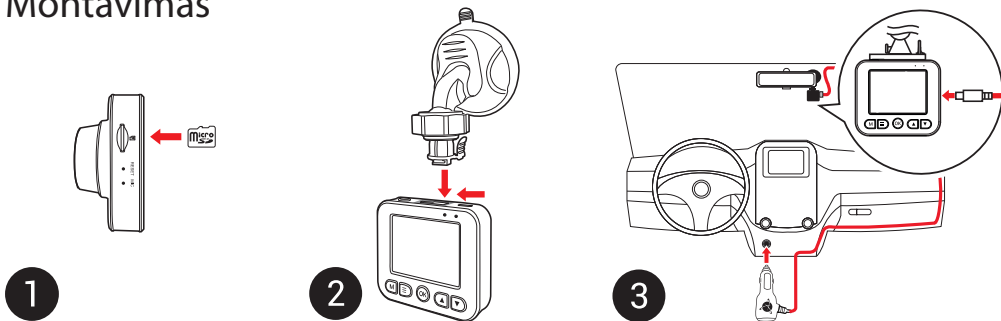

## Atsargumo priemonės

1. Naudokite originalų įkroviklio adapterį. Priešingu atveju, galite sugadinti įrenginio bateriją.
2. Nenaudokite įrenginio drėgnoje ar karštoje aplinkoje.
3. Stebėkite, kad objektyvas būtų švarus.
4. Įrenginio neardykite ir neremontuokite patys.
5. Griežtai laikykitės regiono, kuriame įrenginys yra naudojamas, įstatymų ir tesės aktų. Šis įrenginys negali būti naudojamas neteisėtais tikslais.

## Saugos nurodymai

- Neardykite ir netaisykite prietaiso patys. Gedimo atveju susisiekite su klientų aptarnavimo centru.
- Leidžiama darbinė temperatūra: nuo 0 iki +40 °C. Laikymo temperatūra: nuo +5 iki +55 °C. Santykinė drėgmė: nuo 5 % iki 90 % be kondensato (25 °C).
- Laikykite prietaisą toliau nuo ugnies šaltinių, siekiant išvengti gaisro ar sprogdimo.
- Saugokite prietaisą nuo fizinio poveikio.
- Gamintojas neatsako už naudotojo pažeistą ekraną.
- Saugokite prietaisą nuo sąlyčio su elektromagnetinės radiacijos šaltiniais.
- Nenaudokite chemikalų ar valiklių prietaisui valyti; išjunkite prietaisą prieš jį valydami.
- Naudokite tik gamintojo patvirtintus priedus.

## Ierīces izkārtojums

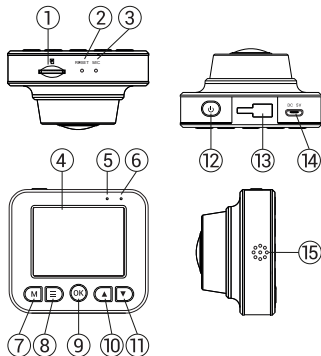

- |                         |                        |
|-------------------------|------------------------|
| 1. microSD kartes slots | 9. OK                  |
| 2. Atpietišanas poga    | 10. Uz augšu           |
| 3. Mikrofons            | 11. Uz leju            |
| 4. Displejs             | 12. Ieslēgšanas poga   |
| 5. Indikators           | 13. Stiprinājuma vieta |
| 6. Indikators           | 14. Port micro-USB     |
| 7. Režīms               | 15. Skalrunis          |
| 8. Izvēlne              |                        |





## Specifikācijas

Procesors	JL5401
Displejs	2"
Objektīva tips	4-kārtīgs stikls
Video formāts	MOV
Video izšķirtspēja	1080P (1920x1080), 30fps
Attēlu formāts	JPG
Atmiņas ierīce	microSD karte
microSD kartes ietilpība	64 GB maks.
USB	USB 2.0
Jauda	USB 2.0 DC 5 V 1 A
Baterija	180 mAh 3.7 V
Darba strāva	700 mA









**Piezīme:** šīs specifikācijas var mainīties jauninājumu rezultātā.



## Pogas

Poga	Funkcijas
	Nospiediet un paturiet 3 sekundes, lai ieslēgtu/izslēgtu ierīci.
	Nospiediet <b>video ierakstīšanas</b> režīmā, lai sāktu ierakstīšanu. Nospiediet vēlreiz, lai pārtrauktu ierakstīšanu. Nospiediet <b>attēlu uzņemšanas</b> režīmā, lai uzņemtu attēlu. Nospiediet <b>atskaņošanas</b> režīmā, lai izvēlētos datni vai apturētu/turpinātu atskaņošanu. Nospiediet izvēlnē, lai izvēlētos izvēlnes elementu.
	Nospiediet, lai piekļūtu režīmu iestatījumu izvēlnei. Nospiediet vēlreiz, lai piekļūtu uzstādījumu izvēlnei.
	Nospiediet, lai pārslēgtos starp <b>video ierakstīšanas</b> , <b>attēlu uzņemšanas</b> un <b>atskaņošanas</b> režīmiem.
	Nospiediet izvēlnē, lai iezīmētu iepriekšējo/nākamo izvēlnes elementu vai datni.
Reset	Ja ierīce nereaģē, nospiediet, lai atiestatītu to.

## Ierīces funkcijas

Video	Pievienojiet ierīci ārējam barošanas avotam, un tā automātiski sāks ierakstīt. Nospiediet  , lai pārtrauktu ierakstīšanu. Nospiediet OK vēlreiz, lai ierakstītu jaunu video. Visi video automātiski tiek saglabāti.
Foto	Video ierakstīšanas režīmā nospiediet  , lai ieslēgtu attēlu uzņemšanas režīmu, tad nospiediet  , lai uzņemtu attēlu (tas tiks automātiski saglabāts).
Atskaņošana	Video ierakstīšanas režīmā divreiz nospiediet  , lai ieslēgtu atskaņošanas režīmu. Izmantojiet pogas   , lai izvēlētos datni. Nospiediet  , lai atskaņotu datni. Atskaņošanas laikā nospiediet OK, lai apturētu/atsāktu atskaņošanu.
Slēgt datni	Atskaņošanas režīmā izvēlieties datni, nospiediet izvēlnes pogu un izvēlieties „Aizsargāt”  , tad izvēlieties „Slēgt pašreizējo” vai „Slēgt visus”. Aizsargātās datnes nevar izdzēst vai pārrakstīt. Izvēlieties „Atslēgt pašreizējo”/„Atslēgt visus”, lai noņemtu aizsardzību.
Nepārtrauktā	Šis iestatījums ļauj saglabāt ierakstu atsevišķos failos ik pēc dažām minūtēm. Piemēram, ierakstīšana iestatot uz 5 minūtēm, vienu stundas garš videomateriāls tiks saglabāts divpadsmit 5 minūšu garos fragmentos. Ja atmiņas karte būs pilna, visas neaizsargātās datnes tiks pārrakstītas tādā secībā, kādā tās tika izveidotas.
G sensors	Transportlīdzeklim ar kaut ko saduroties, DVI automātiski slēgs konkrēto video.
Uzraudzība	Konstatējot vibrāciju izslēgtā stāvoklī, ierīce automātiski ieslēgsies un sāks ierakstīt. Šī datne stāvēšanas laikā tiks aizsargāta (slēgta). Ja minūtes laikā nekas nenotiks, ierīce izslēgsies.

Baterija	Pievienojot ierīci ārējam barošanas avotam, iedegsies sarkana gaismiņa. Kad baterija būs uzlādēta, sarkanā gaismiņa kļūst zaļa.
Ekrānsaudzētājs	Ierīce var automātiski izslēgt ekrānu, lai taupītu enerģiju. Laika intervālu var iestatīt ekrānsaudzētāja izvēlnē.
Zīmogs	Šī funkcija ļauj pievienot ierakstam datuma zīmogu.

## Uzstādīšana

LV

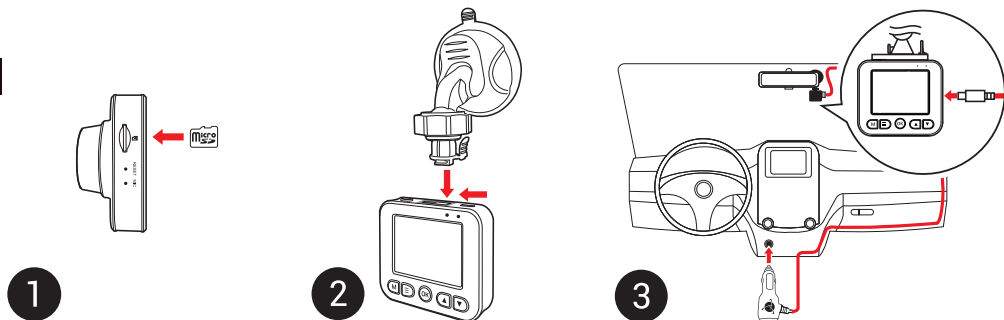

## Piesardzības pasākumi

1. Izmantojiet tikai oriģinālo lādētāja adapteri. Cita adaptera izmantošana var negatīvi ietekmēt ierīces bateriju.
2. Nelietojiet ierīci mitros vai karstos apstākļos.
3. Pieraugiet, lai lēca būtu tīra.
4. Neizjauciet ierīci un neveiciet patvaļīgu remontu.
5. Rūpīgi ievērojiet ierīces lietošanas reģionā spēkā esošos likumus un normatīvos aktus. Šo ierīci nedrīkst izmantot pretlikumīgos nolūkos.

## Drošības prasības

- Nelabojiet un neizjauciet ierīci paši. Ja notikusi kļūme, sazinieties ar apkalpošanas centra darbiniekiem.
- Pieļaujamā apkārtējās vides temperatūra darbošanās laikā no 0 līdz +40 °C. Glabāšanas temperatūra no +5 līdz +55 °C. Relatīvais mitrums: no 5 % līdz 90 % bez kondensācijas (25 °C).
- Turiet ierīci attālu no uguns avotiem, lai izvairītos no sprādziena vai ugunsgrēka.
- Nepakļaujiet ierīci fiziskam triecienam.
- Ražotājs nav atbildīgs, ja lietotājs sabojā ierīces ekrānu.
- Nepievienojiet ierīci elektromagnētiskas radiācijas avotiem.
- Produkta tīrīšanai neizmantojiet ķīmiskas vielas vai tīrīšanas līdzekļus, pirms tīrīšanas vienmēr to izslēdziet.
- Izmantojiet tikai tos piederumus, ko apstiprinājis ražotājs.

## Wygląd Zewnętrzny

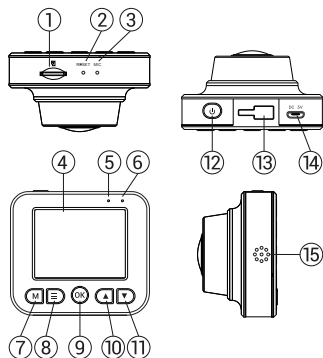





- |                     |                       |
|---------------------|-----------------------|
| 1. Slot microSD     | 9. OK                 |
| 2. Reset            | 10. Up                |
| 3. Mikrofon         | 11. Down              |
| 4. Ekran            | 12. Power             |
| 5. Wskaźnik (dioda) | 13. Uchwyt            |
| 6. Wskaźnik (dioda) | 14. Gniazdo micro-USB |
| 7. Mode             | 15. Głośnik           |
| 8. Menu             |                       |

## Parametry techniczne









Procesor	JL5401
Wyświetlacz	2"
Rodzaj soczewki	4-warstwowe szkło
Format nagrywania	MOV
Rozdzielczość nagrywania	1080P (1920x1080), 30fps
Format zdjęcia	JPG
Pamięć	Karta microSD
Pojemność microkarty SD	64 GB max
USB	USB 2.0
Moc	USB 2.0 DC 5 V 1 A
Bateria	180 mAh 3.7 V
Zasilacz	700 mA

**Uwaga:** specyfikacja może ulec zmianie ze względu na aktualizację oprogramowania.

# Przyciski

Przycisk	Funkcje
	Naciśnij i przytrzymaj przez 3 sekundy, aby włączyć/wyłączyć urządzenie.
	W trybie <b>Kamera</b> naciśnij, aby rozpocząć nagrywanie; Naciśnij ponownie, aby zatrzymać. W trybie <b>Aparat</b> naciśnij, aby zrobić zdjęcie. W trybie <b>Odtwórz</b> naciśnij, aby wybrać plik lub zatrzymać/wznowić wideo. W menu, naciśnij, aby wybrać pozycję w menu lub plik.
	Naciśnij, aby uzyskać dostęp do menu Ustawień Trybu. Naciśnij ponownie, aby uzyskać dostęp do menu Ustawień.
	Naciśnij, aby przełączać się między nagrywaniem wideo, robieniem zdjęć i trybami odtwarzania.
	W menu naciśnij, aby podświetlić następny/poprzedni element menu lub plik.
Reset	Jeśli urządzenie nie odpowiada, naciśnij, aby zrestartować.

## Funkcje urządzenia

Wideo	Podłącz urządzenie do zewnętrznego źródła zasilania, a nagrywanie rozpocznie się automatycznie. Naciśnij  , aby zakończyć nagrywanie. Ponownie naciśnij OK, aby nagrać kolejny film. Każdy film zostanie automatycznie zapisany.
Zdjęcie	W trybie Kamera naciśnij  , aby przejść do trybu Aparat, naciśnij  , aby zrobić zdjęcie (zdjęcie zostanie automatycznie zapisane).
Odtwarzanie	W trybie Kamera naciśnij dwukrotnie przycisk  , aby przejść do trybu Odtwórz; naciśnij   , aby zaznaczyć pliki; naciśnij  , aby odtworzyć plik. Podczas odtwarzania naciśnij OK, aby zatrzymać/ wznowić odtwarzanie.
Zabezpieczenie pliku	W trybie odtwarzania, wybierz plik, naciśnij  , wybierz Zabezpiecz i zdecyduj czy zabezpieczasz dany plik czy wszystkie. Zabezpieczone pliki nie zostaną skasowane ani nadpisane. Wybierz Odbezpiecz Jeden/Wszystkie, by zdjąć zabezpieczenie.
Nagrywanie w pętli	To ustawienie pozwala na automatyczne zapisywanie plików wideo co kilka minut. Na przykład, jeśli jest ustawiony na 5 minut, jedna godzina nagrania zostaną zapisane jako dwanaście 5-minutowych fragmentów. Jeśli karta pamięci jest pełna, wszystkie niechronione (odblokowane) pliki zostaną zastąpione w kolejności w jakiej zostały nagrane.
Plik chroniony	W trybie Odtwórz wybierz plik, naciśnij Menu i wybierz Zabezpiecz, a następnie Zablokuj bieżący lub Zablokuj wszystko. Zablokowane pliki nie mogą być usunięte lub zastąpione. Wybierz Odblokuj bieżący lub Odblokuj wszystko aby usunąć ochronę.
G-sensor	Jeżeli pojazd zostanie uderzony, rejestrator automatycznie zablokuje bieżący film.

Tryb parkingowy	W przypadku wykrycia drgań kiedy urządzenie jest wyłączone, włączy się ono automatycznie i rozpocznie nagrywanie. Plik zostanie zabezpieczony (zablokowany). Jeśli przez ponad minutę nic się nie dzieje, urządzenie wyłączy się.
Ładowanie baterii	Czerwony wskaźnik baterii świeci się, gdy urządzenie podłączone jest do zewnętrznego źródła zasilania. Czerwone światło staje się zielone, że bateria jest pełna.
Wygaszacz ekranu	Urządzenie może automatycznie wyłączyć ekran, aby zmniejszyć zużycie energii. Przedział czasu można ustawić w Menu > Wygaszacz ekranu. Domyślnie wyłączone.
Stamp	Ta funkcja pozwala włączyć lub wyłączyć oznaczenie nagrywanej sekwencji aktualną datą urządzenia.

## Instalacja

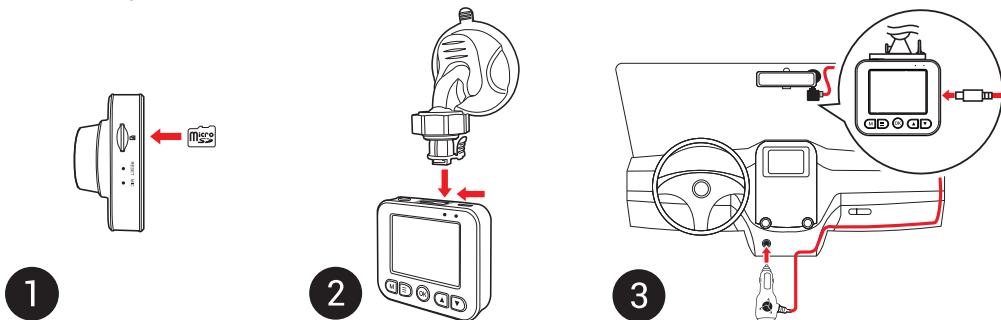



## Środki ostrożności

1. Korzystaj wyłącznie z oryginalnej ładowarki. Używanie innego adaptera może negatywnie wpłynąć na działanie baterii.
2. Nie korzystaj z urządzenia w wilgotnym i gorącym środowisku.
3. Utrzymuj obiektyw w czystości.
4. Nie wolno rozmontowywać urządzenia oraz samodzielnie go naprawiać.
5. Należy ściśle przestrzegać prawa oraz aktów regulacyjnych w regionie, w którym urządzenie jest używane. Urządzenie nie może być wykorzystywane do celów niezgodnych z prawem.

## Wymagania bezpieczeństwa

- Nie należy samodzielnie demontować ani naprawiać urządzenia. W przypadku awarii sprzętu skontaktuj się ze wsparciem technicznym.
- Dopuszczalna temperatura otoczenia w trybie pracy urządzenia: od 0 do +40C. Temperatura przechowywania: od +5 do +55C. Względna wilgotność: od 5% do 90% bez kondensacji (25 C).
- Umieścić urządzenie z dala od ognia, aby uniknąć wybuchu lub pożaru.
- Nie narażaj urządzenia na uderzenia fizyczne.
- Producent nie ponosi odpowiedzialności za uszkodzenie ekranu przez użytkownika.
- Unikaj kontaktu urządzenia ze źródłami promieniowania elektromagnetycznego.
- Nie używaj chemikaliów ani detergentów do czyszczenia produktu; zawsze wyłączaj urządzenie przed czyszczeniem.
- Używaj wyłącznie akcesoriów zatwierdzonych przez producenta.

## Prezentare dispozitiv

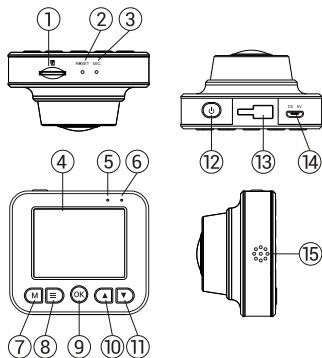





- |                 |                    |
|-----------------|--------------------|
| 1. Slot microSD | 9. OK              |
| 2. Resetare     | 10. Up             |
| 3. Microfon     | 11. Down           |
| 4. Ecran        | 12. Power          |
| 5. Indicator    | 13. Montare        |
| 6. Indicator    | 14. Slot micro-USB |
| 7. Mod          | 15. Speaker        |
| 8. Meniu        |                    |

## Specificații









Procesor	JL5401
Afișaj/ecran	2"
Tip lentilă	sticlă cu patru straturi
Format înregistrare	MOV
Rezoluție înregistrare	1080P (1920x1080), 30fps
Format imagine	JPG
Spațiu de stocare	microSD
Capacitate card microSD	64 GB max.
USB	USB 2.0
Alimentare	USB 2.0 DC 5 V 1 A
Baterie	180 mAh 3.7 V
Curent	700 mA

**Notă:** specificațiile se pot modifica datorită actualizărilor.

## Butoane

Buton	Funcții
	Ține apăsat trei secunde pentru a închide și deschide dispozitivul.
	<p>În modul <b>Video Record</b>, apasă pentru a începe înregistrarea și apasă din nou pentru a o opri.</p> <p>În modul <b>Capture</b>, apasă pentru a face o fotografie.</p> <p>În modul <b>Playback</b>, apasă pentru a selecta un fișier sau pentru a pune pauză/a opri pauza unui video. În meniu, apasă pentru a selecta un fișier.</p>
	Apasă pentru a accesa meniul de setări ale modului. Apasă din nou pentru a accesa meniul de Setup.
	Apasă pentru a face trecere aîntre modurile de <b>înregistrare</b> , <b>captură</b> și <b>playback</b> .
	În meniu, apasă pentru a evidenția următorul/precedentul fișier.
Reset	Dacă dispozitivul nu reacționează, apasă pentru a-l reseta.

## Funcții dispozitiv

Video	Conectează dispozitivul la o sursă externă de energie și va începe să înregistreze automat. Apasă butonul OK pentru a opri înregistrarea. Apasă  din nou pentru a înregistra alt video. Fiecare video va fi salvat automat.
Fotografii	În modul Video Record, apasă butonul  pentru a intra în Capture, apoi apasă  pentru a face o poză (va fi salvată automat).
Playback	În modul Video Record, apasă butonul  de două ori pentru a intra în modul Playback. Apasă butoanele   pentru a selecta un fișier. Apasă butonul  pentru a rula un fișier. În timpul playback-ului, apasă OK pentru a pune pauză sau pentru a opri pauza.
Blocare fișier	În modul Redare, selectați un fișier, apăsați  și selectați Protecție, apoi Blocare Curent sau Blocare Toate. Fișierele protejate nu pot fi șterse sau su prascrise. Selectați Deblocați curent / Deblocați toate pentru a elimina protecția.
Înregistrare în loop	Această setare permite salvarea fișierelor video automat la fiecare câteva minute. Dacă cardul de memorie este plin, toate fișierele ne protejate vor fi suprascrise în ordinea în care au fost create.
G-sensor	Dacă automobilul este lovit, DVR-ul va bloca automat video-ul curent. Un simbol cu cheie va apărea în partea superioară a ecranului.
Monitor parcare	În modul de închidere, dacă este detectată o vibrație, dispozitivul va porni automat și va începe să înregistreze. Fișierul va fi protejat/blocat. Dacă nu se întâmplă nimic mai mult de un minut, se va închide.

Ștampilă	Alege o ștampilă pentru adăugare în înregistrările video.
Baterie	Indicatorul roșu se aprinde când dispozitivul este conectat la o sursă de energie. Când indicatorul roșu devine verde, înseamnă că bateria e plină.
Screen Saver	Dispozitivul poate stinge automat ecranul pentru a reduce consumul de energie. Intervalul de timp poate fi setat din meniul Screen Saver.

## Instalarea DVR-ului

RO

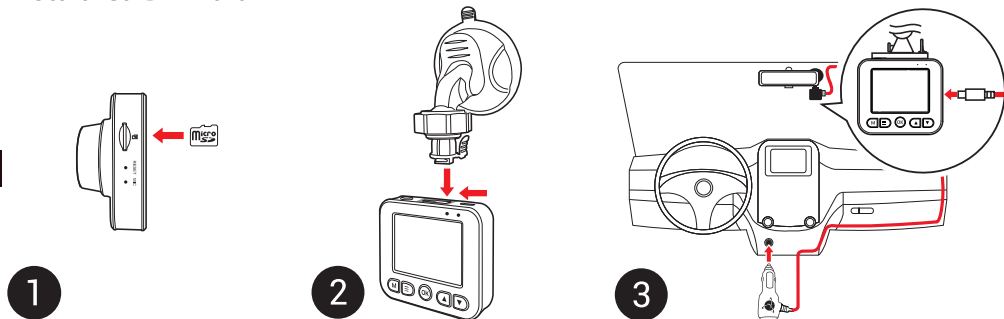

## Atenție

1. Utilizați numai adaptorul original pentru încărcător. Folosirea unui alt adaptor poate afecta negativ bateria dispozitivului.
2. Nu utilizați dispozitivul în medii umede sau fierbinți.
3. Mențineți obiectivul curat.
4. Nu dezasamblați aparatul și nu efectuați reparații.
5. Respectați cu strictețe legile și actele normative din regiunea în care este utilizat aparatul. Acest dispozitiv nu poate fi utilizat în scopuri ilegale.

## Măsuri de siguranță

- Nu dezasambla sau repara dispozitivul pe cont propriu, ci contactează un service specializat.
- Temperaturile ambientale în modul de operare trebuie să fie între 0 și +40 de grade Celsius. Pentru spațiul de depozitare între +5 și +55 de grade. Umiditate relativă: între 5% și 90%, fără condensare (25 C)
- Ține dispozitivul departe de foc pentru a evita incidentele.
- Nu expune dispozitivul la impacturi fizice.
- Fabricantul nu este responsabil dacă ecranul a fost deteriorat de utilizator.
- Evită expunerea dispozitivului la surse de radiații electromagnetice.
- Nu folosi chimicale sau detergent pentru curățare. Oprește-l mereu înainte de curățare.
- Folosește doar accesoriile aprobate de fabrică.

## Внешний вид устройства

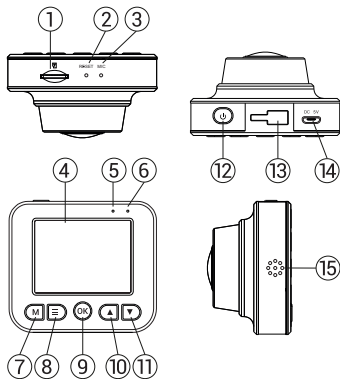





- |                       |                      |
|-----------------------|----------------------|
| 1. Слот microSD карты | 9. ОК                |
| 2. Сброс              | 10. Вверх            |
| 3. Микрофон           | 11. Вниз             |
| 4. Экран              | 12. Вкл./Выкл.       |
| 5. Индикатор          | 13. Крепление        |
| 6. Индикатор          | 14. Разъем micro-USB |
| 7. Режим              | 15. Динамик          |
| 8. Меню               |                      |

## Технические характеристики

Процессор	JL5401
Дисплей	2"
Линза	4-слойное стекло
Формат видео	MOV
Разрешение видео	1080P (1920x1080), 30 к/с
Формат изображения	JPG
Память	microSD карта
Объем microSD-карты	до 64 ГБ
USB	USB 2.0
Питание	USB 2.0 DC 5 В 1 А
Аккумулятор	180 мАч 3.7 В
Рабочий ток	700 мА









**Примечание:** характеристики могут измениться в результате обновлений.

## Кнопки

Кнопка	Функции
	Нажмите и удерживайте 3 секунды для включения/выключения устройства. Однократное нажатие переводит устройство в спящий режим.
	В режиме <b>Запись видео</b> , нажмите для начала записи. Нажмите еще раз, чтобы остановить запись. В режиме <b>Фото</b> , нажмите, чтобы сделать снимок. В режиме <b>Воспроизведение</b> , нажмите, чтобы выбрать файл, или приостановить/продолжить просмотр видеофайла. В <b>Меню</b> , нажмите, чтобы выбрать пункт меню.
	Нажмите, чтобы попасть в меню настроек режима. Нажмите еще раз, чтобы перейти к настройкам устройства.
	Нажмите, чтобы переключаться между режимами <b>Запись видео</b> , <b>Фото</b> и <b>Воспроизведение</b> .
	В <b>Меню</b> , нажмите, чтобы выбрать пункт меню или файл. В режиме <b>Воспроизведение</b> , нажмите, чтобы выбрать файл для просмотра.
Reset	Если устройство не отвечает, нажмите для сброса.



## Функции устройства

Видео	<p>При подключении к источнику питания устройство включится и начнет запись автоматически.</p> <p>Нажмите , чтобы остановить запись. Нажмите ОК еще раз для записи нового видео. Каждое видео автоматически сохраняется.</p>
Фотосъемка	<p>В режиме <b>Запись видео</b>, нажмите кнопку , чтобы попасть в режим <b>Фото</b>, затем нажмите ,</p> <p>чтобы сделать снимок. Он будет сохранен автоматически.</p>
Воспроизведение	<p>В режиме <b>Запись видео</b>, дважды нажмите кнопку , чтобы попасть в режим <b>Воспроизведение</b>. Выберите файл с помощью кнопок  , затем нажмите  для воспроизведения файла. Вы можете приостановить/продолжить воспроизведение нажатием кнопки ОК.</p>
Защита файла	<p>В режиме <b>Воспроизведение</b>, выберите файл, нажмите кнопку , выберите пункт Защита, затем Заблокировать этот файл или Заблокировать все файлы. Защищенные файлы не могут быть удалены или перезаписаны.</p>
Циклическая запись	<p>Эта функция позволяет сохранять видеозапись отдельными фрагментами каждые несколько минут. Таким образом, при длительности 5 минут, час видеозаписи будет сохранен как 12 пятиминутных фрагментов. Если на карте закончится место, незаблокированные файлы будут перезаписаны в том порядке, в котором они были созданы.</p>
G-сенсор	<p>В случае столкновения устройство автоматически защитит текущую запись.</p>
Режим парковки	<p>Если, находясь в выключенном состоянии, устройство зафиксирует вибрацию, оно автоматически включится и начнет запись. Файл записи будет защищен. Если ничего не будет происходить в течение минуты, устройство выключится.</p>

Штамп	Введите штамп даты, который будет добавлен к видеозаписям.
Подзаряд батареи	При подключении устройства к источнику внешнего питания загорится красный индикатор. Когда батарея будет полностью заряжена, индикатор загорится зеленым.
Автоматическое выключение экрана	Устройство может автоматически выключать экран для снижения энергопотребления. В меню настроек можно выбрать временной интервал автоматического отключения экрана.

## Установка и подключение устройства

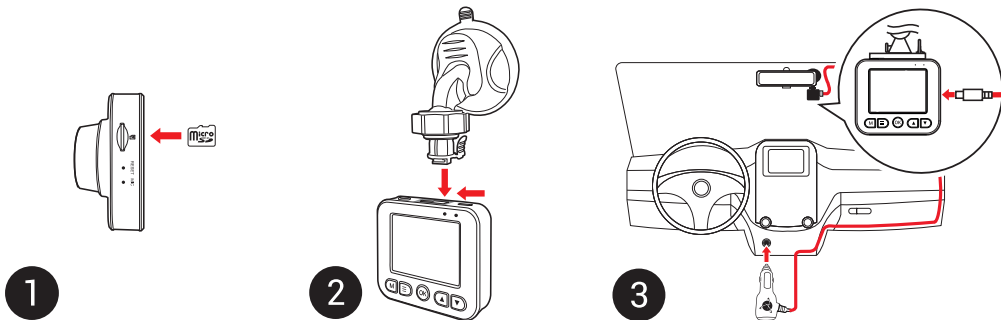

## Меры предосторожности

Не настраивайте устройство во время управления автомобилем.

Не используйте устройство без крепления. Убедитесь, что устройство не загромождаёт обзор и не мешает раскрытию подушек безопасности.

Пожалуйста, следите за тем, чтобы объектив был чистым. Отражающие поверхности не должны находиться рядом с объективом.

Тонированное стекло автомобиля может повлиять на качество записи. Для обеспечения наилучшего качества записи рекомендуем расположить устройство рядом с зеркалом заднего вида.

## Правила пользования устройством

- Не разбирайте устройство самостоятельно. В случае его неисправности обратитесь в сервисный центр.
- Допустимая температура внешней среды в режиме эксплуатации: от 0 до +40 °С. Температура хранения: от +5 до +55 °С. Относительная влажность: от 5% до 90% без конденсата (25 °С).
- Не подвергайте устройство сильному механическому воздействию.
- Избегайте контакта устройства с источниками электромагнитного излучения.
- Используйте только одобренные производителем аксессуары.

## Правила и условия монтажа, хранения, перевозки, реализации и утилизации

RU

- Устройство фиксируется на лобовое стекло с помощью крепления, поставляемого в комплекте.
- Хранение и транспортировка устройства должны производиться в сухом помещении. Устройство требует бережного обращения, оберегайте его от воздействия пыли, грязи, ударов, влаги, огня и т.д.
- Реализация устройства должна производиться в соответствии с действующим законодательством РФ.
- После окончания срока службы устройство подлежит сдаче на утилизацию в соответствующий пункт приема электрического и электронного оборудования для последующей переработки и утилизации в соответствии с федеральным или местным законодательством.

## Дополнительная информация

### Информация о мерах, которые следует принять при обнаружении неисправности оборудования

В случае обнаружения неисправности устройства обратитесь в авторизованный сервисный центр: 125190, Москва, Ленинградский проспект, д. 80, корп. 16, e-mail: [service@navitel.ru](mailto:service@navitel.ru)  
Полный список сервисных центров доступен на сайте [www.navitel.ru](http://www.navitel.ru).

**Тип устройства:** Видеорегистратор.

**Модель товара:** NAVITEL R200.

**Изготовитель:** NAVITEL s.r.o. [НАВИТЕЛ с.р.о.].

**Адрес изготовителя:** U Habrovky 247/11, 140 00, Praha 4, Czech Republic [У Хабровки, 247/11, 140 00 Прага 4, Чешская Республика].  
Тел.: +420 225 852 852 / +420 225 852 853.

**Сделано в Китае:** компанией NAVITEL s.r.o. [НАВИТЕЛ с.р.о.] на заводе Dongguan Digi-in Digital Technology Co., Ltd. [Донгуан Диги-ин Диджитал Технолоджи Ко., Лтд].

**Импортер в РФ:** ООО «Торговый Дом ЦНТ», 125190, г. Москва, Ленинградский проспект, д. 80, корп. 16, тел.: +7 495 232 31 37.

**Регистрационный номер декларации о соответствии:** ЕАЭС № RU Д-СН.АД81.В.00202. Выдан ООО «Услуги по подтверждению соответствия» согласно требованиям Технического регламента ТР ТС 020/2011. Срок действия до 05.03.2023.

**Дата производства:** указана в серийном номере на корпусе устройства в формате R200ГГГГММ00000.  
год месяц

## Vonkajší vzhľad

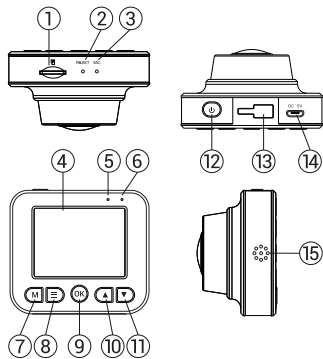





- |                 |                       |
|-----------------|-----------------------|
| 1. Slot microSD | 9. OK                 |
| 2. Reset        | 10. Nahor             |
| 3. Mikrofón     | 11. Nadol             |
| 4. Obrazovka    | 12. Zapnutie/Vypnutie |
| 5. Indikátor    | 13. Uchytenie držiaka |
| 6. Indikátor    | 14. Port micro-USB    |
| 7. Režim        | 15. Reproduktor       |
| 8. Menu         |                       |

## Technické údaje









Čip	JL5401
Displej	2"
Typ objektívu	4-vrstvová sklenená šošovka
Formát záznamu videa	MOV
Rozlíšenie videa	1080P (1920x1080), 30fps
Formát snímku	JPG
Úložisko	microSD karta
Kapacita microSD karty	Max. 64 GB
USB	USB 2.0
Napájanie	USB 2.0 DC5 V 1 A
Batéria	180 mAh 3.7 V
Prevádzkové napätie	700 mA

**Poznámka:** špecifikácia sa môže zmeniť v prípade nových verzií zariadení.

# Tlačidlá

Tlačídko	Funkcie
	Stlačte a po dobu 3 sekúnd podržte pre zapnutie alebo vypnutie zariadenia.
	V režime <b>Video</b> stlačte pre začiatok nahrávania videa; stlačte znova pre zastavenie nahrávania videa. V režime <b>Snímok</b> stlačte pre vytvorenie snímku. V režimu <b>Galéria</b> stlačte pre výber súboru alebo pre pozastavenie a znovu spustenie videa. V hlavnom menu stlačte pre výber položky alebo súboru.
	Stlačte pre vstup do menu s nastavením jednotlivých režimov. Stlačte znova pre vstup do menu s nastavením zariadenia.
	Stlačte pre prepínanie medzi režimom <b>Video</b> , <b>Snímok</b> a <b>Galéria</b> .
	V hlavnom menu stlačte pre označenie nasledujúcej/predchádzajúcej položky alebo súboru.
Reset	Pokiaľ zariadenie neodpovedá, stlačte tlačidko reset pre resetovanie zariadenia.

## Funkcie zariadenia

Video	Pripojte zariadenie k externému zdroju napájania, zariadenie automaticky zahájí nahrávanie. Stlačením tlačidla OK nahrávanie zastavíte. Opätovným stlačením tlačidla  môžete nahráť ďalší videozáznam. Každý záznam sa automaticky uloží.
Snímok	Pokiaľ je zariadenie v režime Snímok, stlačte tlačidlo  pre prechod do režimu Snímok, stlačením tlačidla  vytvoríte snímok, ktorý sa automaticky uloží.
Galéria	V režime Video stlačte tlačidlo  dvakrát pre prechod do režimu Galéria; pomocou tlačidiel   prechádzate súbory; stlačením tlačidla  prehrávate súbory. Pri prehrávaní súboru stlačte tlačidlo OK pre pauzu/koniec pauzy.
Ochrana súboru	V režime Galéria vyberte súbor, ktorý chcete uzamknúť. Stlačte tlačidlo  , možnosť Uzamknúť a vyberte buďto Uzamknúť aktuálny alebo Uzamknúť všetko. Zamknuté súbory nemôžu byť zmazané ani prepísané. Pre odomknutie súboru vyberte možnosť Odomknúť aktuálny/Odomknúť všetko.
G-senzor	Pri náraze vozidla zariadenie automaticky uzamkne a uloží aktuálne video.
Parkovací režim	V prípade, že je zariadenie v pohotovostnom režime a zaregistruje vibrácie, automaticky začne nahrávať videozáznam. Pokiaľ sa nič nestane dlhšie ako minútu, zariadenie sa opäť prepne do pohotovostného režimu.
Záznam do slučky	Toto nastavenie umožňuje automaticky ukladať video súbory po niekoľkých minútach. Pokiaľ bude napríklad nastavená hodnota 5 minút, video s trvaním 1 hodiny bude uložené ako 12 samostatných súborov v dĺžke 5 minút. Pokiaľ je pamäťová karta plná, budú všetky nechránené (neuzamknuté) súbory postupne prepisované v poradí, v ktorom boli vytvorené.

Napájanie batérie	Červená kontrolka sa rozsvieti, pokiaľ je prístroj pripojený k externému zdroju napájania; Červená kontrolka sa zmení na zelenú.
Šetrič obrazovky	Zariadenie automaticky vypne displej kvôli zníženiu spotreby energie; časový interval je možné nastaviť v menu šetrič obrazovky.
Vodoznak	Táto funkcia pridá vodoznak dáta zariadení do záznamu.

## Inštalácia

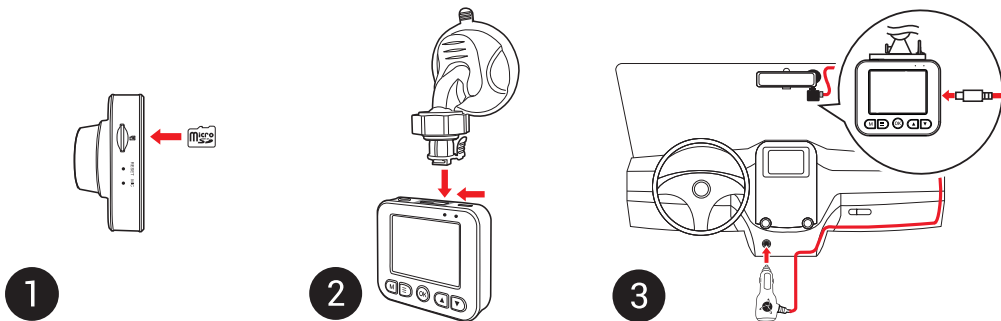



## Bezpečnostné opatrenia

1. Používajte originálny adaptér určený k tomuto zariadeniu. Použitie iného adaptéra môže mať negatívny vplyv na batériu zariadenia.
2. Nepoužívajte zariadenie vo vlhkom alebo teplom prostredí.
3. Udržujte objektív v čistote.
4. Nerozoberajte zariadenie a neuskutočňujte opravy sami.
5. Dôsledne dodržujte vnútroštátne právne predpisy. Zariadenie nesmie byť použité na nezákonné účely.

## Bezpečnostné informácie

- Nerozoberajte ani sami neopravujte zariadenie. V prípade poruchy zariadenia sa obráťte na servisné stredisko.
- Prípustná teplota okolitého prostredia v prevádzkovom režime: 0 až +40 °C. Skladovacia teplota: +5 až +55 °C. Relatívna vlhkosť: 5% až 90% bez kondenzácie (25 °C).
- Udržujte zariadenie mimo dosah ohňa, zabránite tak výbuchu či požiaru.
- Nevystavujte prístroj fyzickým nárazom.
- Výrobca je zodpovedný za poškodenie displeja užívateľom.
- Zabráňte kontaktu zariadenia so zdrojmi elektromagnetického žiarenia.
- Nepoužívajte na čistenie zariadenia chemikálie ani čistiace prostriedky; vždy pred čistením zariadenie vypnite.
- Používajte len príslušenstvo schválené výrobcom.

## Зовнішній вигляд пристрою

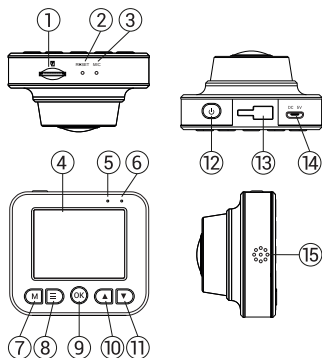





- |                 |                      |
|-----------------|----------------------|
| 1. Слот microSD | 9. ОК                |
| 2. Скидання     | 10. Вгору            |
| 3. Мікрофон     | 11. Вниз             |
| 4. Екран        | 12. Увімк.           |
| 5. Індикатор    | 13. Кріплення        |
| 6. Індикатор    | 14. Роз'єм micro-USB |
| 7. Режим        | 15. Динамік          |
| 8. Меню         |                      |

## Технічні характеристики









Процесор	JL5401
Дисплей	2"
Матеріал лінзи	скло (4 шари)
Формат відео	MOV
Роздільна здатність відео	1080P (1920x1080), 30 к/с
Формат зображення	JPG
Пам'ять	microSD карта
Об'єм microSD-карти	до 64 ГБ
USB	USB 2.0
Живлення	USB 2.0 DC 5 V 1 A
Акумулятор	180 мАг 3.7 В
Робочий струм	700 мА

**Примітка:** технічні характеристики можуть змінюватися у результаті оновлень.

## Кнопки

Кнопка	Функції
	Натисніть і утримуйте 3 секунди для увімкнення/вимкнення пристрою.
	<p>У режимі <b>Запис відео</b>, натисніть, щоб почати запис. Натисніть ще раз, щоб зупинити запис.</p> <p>У режимі <b>Фото</b>, натисніть, щоб зробити фотографію.</p> <p>У режимі <b>Відтворення</b>, натисніть, щоб вибрати файл або призупинити/продовжити перегляд.</p> <p>У Меню, натисніть, щоб вибрати попередній/наступний файл або пункт меню.</p>
	Натисніть, щоб перейти в меню налаштувань. Натисніть ще раз, щоб перейти до налаштувань пристрою.
	Натисніть, щоб переключатися між режимами роботи пристрою <b>Запис відео</b> , <b>Фото</b> та <b>Відтворення</b> .
	У меню, натисніть, щоб вибрати попередній/наступний файл або пункт меню.
Reset	Якщо пристрій не відповідає, натисніть для скидання.

## Функції пристрою

Відеозапис	При підключенні до джерела живлення пристрій увімкнеться і розпочне запис автоматично. Щоб зупинити запис натисніть  . Для запису нового відео натисніть OK ще раз. Кожне відео автоматично зберігається.
Фотозйомка	У режимі Запис відео, натисніть  , щоб перейти в режим Зйомка, потім  , щоб зробити знімок. Він буде збережений автоматично.
Відтворення	У режимі Запис відео, двічі натисніть кнопку  , щоб потрапити в режим Відтворення. Виберіть файл за допомогою кнопок   , потім натисніть  для відтворення файлу. Ви можете призупинити/продовжити відтворення натисканням на кнопку OK.
Захист файлу	У режимі Відтворення, виберіть файл, потім натисніть  далі виберіть «Захист», потім «Заблокувати цей/всі файли». Захищені файли не можуть бути вилучені або перезаписані.
Циклічний запис	Ця функція дозволяє зберігати відеозапис як набір файлів певної тривалості. Наприклад, при тривалості 5 хвилин, годину відеозапису буде збережено як 12 п'ятихвилинних фрагментів. Якщо на карті закінчиться місце, незахищені файли будуть перезаписані у тому порядку, у якому вони були створені.
G-сенсор	У разі зіткнення, пристрій автоматично захистить поточний запис.
Режим парковки	Якщо, перебуваючи у вимкненому стані, пристрій відчує вібрацію, він автоматично вмикається і починає запис. Файл запису буде заблокований. Якщо нічого не буде відбуватися протягом хвилини, пристрій вимкнеться.

Підзаряд батареї	При підключенні пристрою до джерела зовнішнього живлення загориться червоний індикатор. Коли батарея буде повністю заряджена, червоний індикатор стає зеленим.
Автоматичне вимкнення екрану	В меню налаштувань можна налаштувати часовий інтервал автоматичного вимкнення екрану.
Штамп	Ця функція додає до відеозапису дату пристрою.

## Установка і підключення пристрою

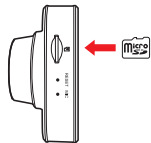

1

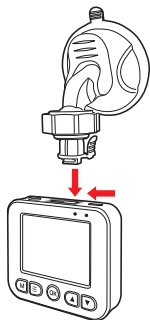

2

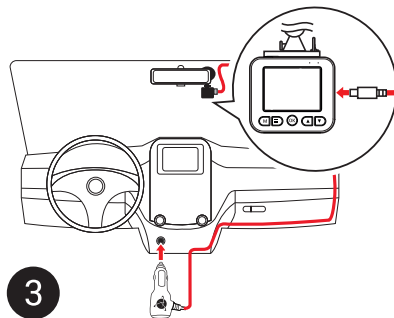

3

## Запобіжні заходи

1. Використовуйте тільки оригінальний адаптер ЗП. Використання іншого адаптера може негативно вплинути на акумулятор пристрою.
2. Не використовуйте пристрій у спекотному або вологому кліматі.
3. Слідкуйте за чистотою об'єктива.
4. Не розбирайте пристрій і не виконуйте його ремонт самостійно.
5. Чітко дотримуйтесь законів і регулюючих актів регіону використання пристрою. Цей пристрій не може використовуватися у незаконних цілях.

## Правила користування пристроєм

- Не розбирайте і не ремонтуйте пристрій самостійно. У разі його несправності зверніться до сервісного центру.
- Допустима температура зовнішнього середовища в режимі експлуатації: від 0 до +40 °С. Температура зберігання: від +5 до +55 °С. Відносна вологість: від 5% до 90% без конденсату (25 °С).
- Уникайте контакту пристрою з джерелами вогню, щоб уникнути вибуху або пожежі.
- Не піддавайте пристрій сильному механічному впливу.
- Компанія-виробник не несе відповідальності у разі пошкодження екрану користувачем.
- Уникайте контакту пристрою з джерелами електромагнітного випромінювання.
- Не використовуйте для чищення виробу хімічні речовини або мийні засоби; завжди вимикайте пристрій перед чищенням.
- використовуйте тільки рекомендовані виробником аксесуари.



NAVITEL<sup>®</sup>