

Maxwell

моя первая любовь

Инструкция по эксплуатации

RUS Инструкция по эксплуатации	3
GB Manual instruction	9
DE Die betriebsanweisung	14
KZ Пайдалану нұсқасы	20
UA Інструкція з експлуатації	25

www.maxwell-products.com, www.maxwell-products.ru

Паровой утюг
MW-3054 G

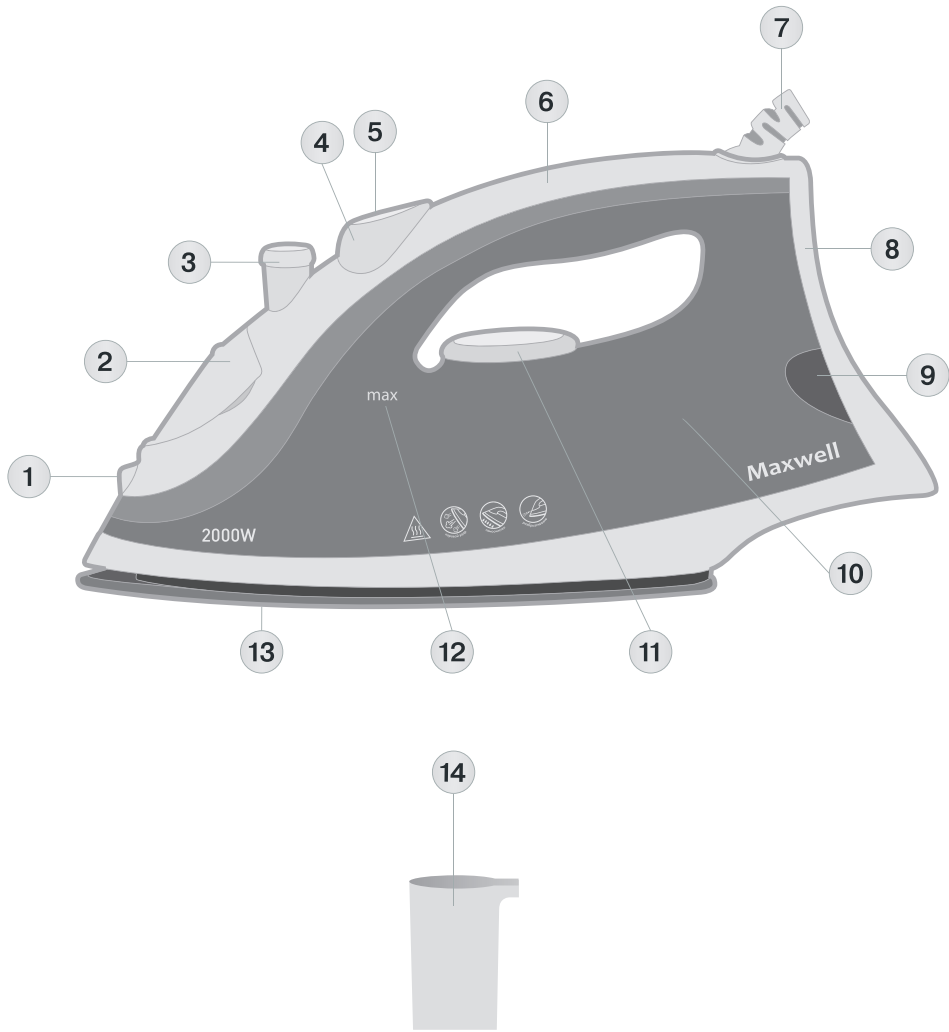

- Не пользуйтесь утюгом после его падения, при наличии видимых повреждений или в случае протекания.
- Ставьте утюг на ровную, устойчивую поверхность или пользуйтесь устойчивой гладильной доской.
- Не используйте утюг при наличии повреждений сетевой вилки, сетевого шнура или любых других неисправностей. Всякий раз при наполнении резервуара водой обязательно извлекайте вилку сетевого шнура из электрической розетки.
- Крышка заливочного отверстия должна быть закрыта во время глажения.
- Внимание! Поверхности утюга нагреваются во время работы. Во избежание ожогов не прикасайтесь к горячим поверхностям утюга и не располагайте открытые участки тела над выходящим паром.
- Сливайте воду из резервуара только после отключения утюга от электрической сети.
- Не оставляйте подключённый к электросети утюг без присмотра.
- Данное устройство не предназначено для использования детьми младше 8 лет.
- Устанавливайте устройство во время работы и остывания в месте недоступном для детей младше 8 лет.
- Данный прибор не предназначен для использования людьми с физическими, нервными и психическими нарушениями или без достаточного опыта и знаний, включая детей старше 8 лет. Использование прибора такими лицами допускается лишь в том случае, если они находятся под присмотром лица, отвечающего за их безопасность, при условии, что им были даны соответствующие и понятные инструкции о безопасном пользовании устройством и тех опасностях, которые могут возникнуть при его неправильном использовании.

РУССКИЙ

ПАРОВОЙ УТЮГ

Утюг предназначен для глажения одежды и постельного белья, а также для вертикального отпаривания тканей.

ОПИСАНИЕ

1. Сопло разбрызгивателя
2. Крышка заливочного отверстия
3. Регулятор постоянной подачи пара и функции самоочистки
4. Клавиша дополнительной подачи пара
5. Клавиша разбрызгивателя
6. Ручка
7. Защита сетевого шнура
8. Основание утюга
9. Индикатор включения/выключения нагревательного элемента
10. Резервуар для воды
11. Регулятор температуры
12. Указатель максимального уровня воды «MAX»
13. Подошва утюга
14. Мерный стаканчик

МЕРЫ БЕЗОПАСНОСТИ

Перед началом эксплуатации электроприбора внимательно прочитайте настоящее руководство по эксплуатации и сохраните его для использования в качестве справочного материала.

Используйте устройство только по его прямому назначению, как изложено в данном руководстве. Неправильное обращение с прибором может привести к его поломке, причине вреда пользователю или его имуществу.

- Перед включением убедитесь в том, что напряжение в электросети соответствует рабочему напряжению утюга.
- Сетевой шнур снабжён «евровилкой»; включайте её в электрическую розетку, имеющую надёжный контакт заземления.
- Во избежание риска возникновения пожара не используйте переходники при подключении прибора к электрической розетке.
- Во избежание перегрузки электрической сети не включайте одновременно несколько устройств с большой потребляемой мощностью.
- Запрещается в резервуар для воды заливать ароматизирующие жидкости, уксус,

раствор крахмала, реагенты для удаления накипи, химические вещества и т.п.

- Следите, чтобы сетевой шнур не находился на гладильной доске и не касался горячих поверхностей.
- Не оставляйте прибор без присмотра. В перерывах в работе устанавливайте утюг на основание (в вертикальное положение).
- Перед отключением/подключением утюга к электрической сети установите регулятор температуры в минимальное положение и отключите постоянную подачу пара.
- Обязательно отключайте утюг от электрической сети, если вы утюгом не пользуетесь.
- При отключении утюга от электрической сети обязательно держитесь за сетевую вилку, никогда не тяните за сетевой шнур.
- Чтобы избежать поражения электрическим током, не погружайте утюг, сетевой шнур и вилку сетевого шнура в воду или в любые другие жидкости.
- Прежде чем убрать утюг, дайте ему полностью остыть и слейте остатки воды.
- Регулярно проводите чистку прибора.
- Не погружайте корпус прибора, сетевой шнур или вилку сетевого шнура в воду или в любые другие жидкости.
- Не прикасайтесь к корпусу прибора и к вилке сетевого шнура мокрыми руками.
- Не разрешайте детям прикасаться к корпусу прибора и к сетевому шнуру во время работы.
- Осуществляйте надзор за детьми, чтобы не допустить использования прибора в качестве игрушки.
- Из соображений безопасности детей не оставляйте полиэтиленовые пакеты, используемые в качестве упаковки, без присмотра.

Внимание! Не разрешайте детям играть с полиэтиленовыми пакетами или упаковочной плёнкой. **Опасность удушья!**

- Не разбирайте прибор самостоятельно, в случае обнаружения неисправности или после падения утюга обратитесь в ближайший авторизованный (уполномоченный) сервисный центр.
- Перевозите устройство только в заводской упаковке.

- Храните устройство в местах, недоступных для детей и людей с ограниченными возможностями.
- Запрещается дотрагиваться до поверхности устройства, отмеченной символом , во время глажения и после глажения. Риск ожога.

УСТРОЙСТВО ПРЕДНАЗНАЧЕНО ТОЛЬКО ДЛЯ БЫТОВОГО ИСПОЛЬЗОВАНИЯ

ПЕРЕД ПЕРВЫМ ИСПОЛЬЗОВАНИЕМ

После транспортировки или хранения устройства в холодных (зимних) условиях необходимо выдержать его при комнатной температуре не менее двух часов.

- Извлеките утюг из упаковки, при наличии защиты на подошве (13) удалите защиту.
- Проверьте целостность устройства, при наличии повреждений не пользуйтесь устройством.
- Перед включением убедитесь, что напряжение в электрической сети соответствует рабочему напряжению утюга.

Примечание: При первом включении нагревательный элемент утюга обгорает, поэтому возможно появление постоянного запаха и небольшого количества дыма, это нормальное явление.

Примечание: В резервуаре могут находиться остатки воды – это нормальное явление, так как на производстве утюг проходил контроль качества

ВЫБОР ВОДЫ

Для наполнения резервуара используйте водопроводную воду. Если водопроводная вода жёсткая, то рекомендуется смешивать её с дистиллированной водой в соотношении 1:1, при очень жёсткой воде смешивайте её с дистиллированной водой в соотношении 1:2 или используйте только дистиллированную воду.

НАПОЛНЕНИЕ РЕЗЕРВУАРА ДЛЯ ВОДЫ

Прежде чем залить воду в утюг, убедитесь, что утюг отключён от электрической сети.

- Установите регулятор температуры (11) в положение «OFF», а регулятор постоянной подачи пара (3) установите в положение «0» (подача пара выключена).

- Откройте крышку заливочного отверстия (2).
- Залейте воду в резервуар (10), затем закройте крышку (2).

Примечания:

- Запрещается в резервуар для воды (10) заливать ароматизированные жидкости, уксус, раствор крахмала, реагенты для удаления накипи, химические вещества и т. п.
- Не наливайте воду выше отметки «MAX» (12).
- Если во время глажения необходимо долить воду, отключите утюг и извлеките вилку сетевого шнура из электрической розетки.

ТЕМПЕРАТУРА ГЛАЖЕНИЯ

- Всякий раз перед глажением вещей смотрите на ярлык изделия, где указана рекомендуемая температура глажения.
- Если ярлык с указаниями по глажению отсутствует, но вы знаете тип материала, то для выбора температуры глажения смотрите таблицу.

Обозначение	Тип ткани (температура)
•	Синтетика, нейлон, акрил, полиэстер (низкая температура)
••	Шёлк/шерсть (средняя температура)
•••	Хлопок, лён (высокая температура)
MAX	Максимальная температура

- Таблица применима только для гладких материалов. Если материал другого типа (гофрированный, рельефный и т.п.), лучше всего его гладить при низкой температуре.
- Сначала отсортируйте вещи по температуре глажения: синтетику – к синтетике, шерсть – к шерсти, хлопок – к хлопку и т.д.
- Утюг нагревается быстрее, чем остывает. Поэтому сначала рекомендуется гладить вещи при низкой температуре (например, синтетические ткани).
- Затем приступайте к глажению при более высоких температурах (шёлк, шерсть).

РУССКИЙ

- Изделия из хлопка и льна следует гладить в последнюю очередь.
- Если в состав ткани входят смесовые волокна, то необходимо установить самую низкую температуру глажения (например, если изделие состоит из акрила и хлопка, то его следует гладить при температуре «•», подходящей для акрила).
 - Если вы не можете определить состав ткани, то найдите на изделии место, которое не бросается в глаза при носке, и опытным путём выберите температуру глажения (всегда начинайте с самой низкой температуры и постепенно повышайте её, пока не добьётесь желаемого результата).
 - Вельветовые и другие ткани, которые быстро начинают лосниться, следует гладить строго в одном направлении (в направлении ворса) с небольшим нажимом.
 - Чтобы избежать появления лоснящихся пятен на синтетических и шёлковых тканях, их следует гладить с изнаночной стороны.

СУХОЕ ГЛАЖЕНИЕ

- Поставьте утюг на основание (8).
- Вставьте вилку сетевого шнура в электрическую розетку.
- Регулятор подачи пара (3) установите в положение «о» (постоянная подача пара выключена).
- Поворотом регулятора (11) установите температуру глажения в зависимости от типа ткани: «•», «••», «•••» или «МАХ», при этом загорится индикатор (9).
- Когда подошва (13) нагреется до установленной температуры, индикатор (9) погаснет, можно приступать к глажению.
- После использования утюга установите регулятор температуры (11) в положение «OFF».
- Извлеките вилку сетевого шнура из электрической розетки и дождитесь полного остывания утюга.

ПАРОВОЕ ГЛАЖЕНИЕ

Паровое глажения возможно только при установке регулятора температуры (11) в положение «•••», «••••» или «МАХ».

- Поставьте утюг на основание (8).
- Вставьте вилку сетевого шнура в электрическую розетку.

- Убедитесь, что в резервуаре (10) достаточно воды.
- Поворотом регулятора (11) установите требуемую температуру глажения, при этом загорится индикатор (9).
- Когда подошва утюга (13) достигнет заданной температуры, индикатор (9) погаснет, можно приступать к глажению.
- Регулятором постоянной подачи пара (3) установите необходимую интенсивность парообразования: «о» – пар выключен, «☁» – максимальный уровень пара.
- В режиме постоянной подачи пар будет выходить из отверстий подошвы (13) только при горизонтальном положении утюга. Для прекращения подачи пара установите утюг в вертикальное положение или переведите регулятор (3) в положение «о» (подача пара выключена).
- После использования утюга установите регулятор температуры (11) в положение «OFF», а регулятор постоянной подачи пара (3) переведите в положение «о» (подача пара выключена).
- Извлеките вилку сетевого шнура из электрической розетки и дождитесь полного остывания утюга.

ВНИМАНИЕ!

Если во время работы не происходит постоянной подачи пара, проверьте правильность положения регулятора подачи пара (3) и проверьте наличие воды в резервуаре (10).

РАЗБРЫЗГИВАТЕЛЬ ВОДЫ

- Вы можете увлажнить ткань, нажав несколько раз на клавишу разбрызгивателя (5).
- Убедитесь, что в резервуаре (10) достаточно воды (он заполнен минимум на одну четверть).

ДОПОЛНИТЕЛЬНАЯ ПОДАЧА ПАРА

Используйте дополнительную подачу пара для разглаживания складок только при высокотемпературном режиме (в этом случае регулятор температуры (11) находится в положении «••••» или «МАХ»).

При нажатии клавиши дополнительной подачи пара (4) из отверстий подошвы (13) будет интенсивно выходить пар.

Примечание: Во избежание вытекания воды из паровых отверстий нажимайте клавишу дополнительной подачи пара (4) с интервалом в 4-5 секунд.

Чтобы предотвратить появление капель, не удерживайте клавишу (4) более 5 секунд.

Дополнительная подача пара происходит, если резервуар (10) заполнен минимум на одну четверть.

ВЕРТИКАЛЬНОЕ ОТПАРИВАНИЕ

Функция вертикального отпаривания может быть использована только при высокотемпературном режиме глажения (в этом случае регулятор температуры (11) находится в положении «МАХ»).

Держите утюг вертикально на расстоянии 10-30 см от одежды и нажимайте клавишу подачи пара (4) с интервалом в 4-5 секунд, пар будет интенсивно выходить из отверстий подошвы (13).

Важная информация

- Не рекомендуется выполнять вертикальное отпаривание синтетических тканей.
- При отпаривании не прикасайтесь подошвой утюга к материалу, чтобы избежать его оплавления.
- Никогда не отпаривайте одежду, надетую на человека, т.к. температура выходящего пара очень высокая, пользуйтесь плечиками или вешалкой.
- Закончив гладить, выключите утюг, дождитесь его полного остывания, после чего откройте крышку заливочного отверстия (2), переверните утюг и слейте остатки воды.

ОЧИСТКА ПАРОВОЙ КАМЕРЫ

Для увеличения срока службы утюга рекомендуется регулярно выполнять очистку паровой камеры, особенно в регионах с «жесткой» водопроводной водой.

- Установите регулятор постоянной подачи пара (3) в положение «о» (подача пара выключена).
- Наполните резервуар (10) водой до отметки «МАХ» (12).
- Поставьте утюг на основание (8).
- Вставьте вилку сетевого шнура в электрическую розетку.

- Поворотом регулятора (11) установите максимальную температуру «МАХ», при этом загорится индикатор (9).
- Когда подошва утюга (13) достигнет установленной температуры, индикатор (9) погаснет. Дождитесь повторного разогрева подошвы утюга, после этого можно проводить очистку паровой камеры.
- Извлеките вилку сетевого шнура из электрической розетки.
- Расположите утюг горизонтально над раковиной, переведите регулятор (3) в положение самоочистки «•».
- Кипящая вода и пар вместе с накипью будут выходить из отверстий подошвы (13).
- Слегка покачивайте утюг вперед-назад, пока вся вода не выйдет из резервуара (10).
- Поставьте утюг на основание (8) и дайте ему полностью остыть.
- Когда подошва (13) полностью остынет, протрите её кусочком сухой ткани.
- Прежде чем убрать утюг на хранение, убедитесь, что в резервуаре (10) нет воды, а подошва (13) – сухая.

УХОД И ЧИСТКА

- Прежде чем чистить утюг, убедитесь, что утюг отключён от электрической сети и уже остыл.
- Протрите корпус утюга слегка влажной тканью, после этого вытрите его насухо.
- Отложения на подошве утюга могут быть удалены тканью, смоченной в водно-уксусном растворе.
- После удаления отложений протрите поверхность подошвы сухой тканью. Для чистки подошвы и корпуса утюга не используйте абразивные чистящие средства и растворители. Не допускайте контакта подошвы утюга с острыми металлическими предметами.

ХРАНЕНИЕ

- Прежде чем убрать утюг на хранение, проведите его чистку, слейте воду из резервуара (10).
- Установите регулятор температуры (11) в положение «МАХ», а регулятор постоянной подачи пара в положение «☼». Вставьте вилку сетевого шнура в элек-

РУССКИЙ

трическую розетку и дайте устройству нагреться. Когда индикатор (9) погаснет, извлеките вилку сетевого шнура из электрической розетки и дайте утюгу остыть.

- Установите регулятор температуры (11) в положение «**OFF**», а регулятор постоянной подачи пара (3) – в положение «о» (подача пара выключена).
- Намотайте сетевой шнур вокруг основания (8).
- Храните утюг в вертикальном положении в сухом прохладном месте, недоступном для детей.

КОМПЛЕКТ ПОСТАВКИ

Утюг – 1 шт.

Мерный стаканчик – 1 шт.

Инструкция – 1 шт.

ТЕХНИЧЕСКИЕ ХАРАКТЕРИСТИКИ

Электропитание: 220-240 В ~ 50/60 Гц

Максимальная потребляемая мощность:
2000 Вт

Производитель оставляет за собой право изменять характеристики прибора без предварительного уведомления

Срок службы прибора – 3 года



Данное изделие соответствует всем требуемым европейским и российским стандартам безопасности и гигиены.

Изготовитель: Стар Плюс Лимитед, Гонконг

Адрес: оф. 1902-03, Ист Таун Билдинг, 41 Локхарт Роуд, Ванчай, Гонконг

Сделано в КНР

ENGLISH

- Do not use the iron after dropping it, in case of visible damage or leakage.
- Place the iron on a flat stable surface or use a stable ironing board.
- Do not use the iron if the power plug or the power cord is damaged or if there are other damages in the unit. Always take the power plug out of the mains socket before filling the water tank with water.
- The water inlet lid should be closed during ironing.
- Attention! The surfaces of the iron get hot during operation. To avoid burns, do not touch hot surfaces of the iron and do not expose open parts of your body to outgoing steam.
- Pour out water from the water tank only after unplugging the iron.
- Never leave the operating iron unattended.
- This unit is not intended for usage by children under 8 years of age.
- Place the unit away from children under 8 years of age during its operation and cooling down.
- This unit is not intended for usage by people with physical, neural, mental disorders or with insufficient experience or knowledge, including children over 8. Such persons may use this unit only under supervision of a person who is responsible for their safety and if they are given all the necessary and understandable instructions concerning the safe usage of the unit and information about danger that can be caused by its improper usage.

ENGLISH

STEAM IRON

The iron is intended for ironing clothes and bed-ding and for vertical steaming of fabrics.

DESCRIPTION

1. Water spray nozzle
2. Water inlet lid
3. Continuous steam supply and self-clean knob
4. Burst of steam button
5. Water spray button
6. Handle
7. Power cord protection
8. Base of the iron
9. Pilot lamp of the heating element
10. Water tank
11. Temperature control knob
12. "MAX" water level mark
13. Soleplate
14. Beaker

SAFETY MEASURES

Before using the unit, read this instruction manual carefully and keep it for future reference.

Use the unit for intended purposes only, as specified in this manual. Mishandling the unit can lead to its breakage and cause harm to the user or damage to his/her property.

- Before using the unit for the first time, make sure that the voltage in your mains corresponds to the unit operating voltage.
- The power cord is equipped with a "euro-plug"; plug it into the socket with a reliable grounding contact.
- To avoid fire or electric shock, do not use adapters for plugging the unit in.
- To avoid mains overloading, do not switch on several electrical appliances with high power consumption at a time.
- Do not fill the water tank with scented liquids, vinegar, starch solution, descaling reagents, chemicals etc.
- Do not let the power cord be on the ironing board and touch hot surfaces.
- Do not leave the unit unattended. During breaks in operation, put the iron on the base (in vertical position).
- Before plugging/unplugging the iron, set the temperature control knob to the minimum position and switch the continuous steam supply off.
- Always unplug the iron when you are not using it.

- To unplug the iron, always hold the power plug, do not pull the power cord.
- To avoid electric shock, do not immerse the iron, the power cord and the power plug into water or any other liquids.
- Before taking the iron away, let it cool down completely and pour out the remaining water.
- Clean the unit regularly.
- Do not immerse the unit body, the power plug or the power cord into water or other liquids.
- Do not touch the unit body and the power plug with wet hands.
- Do not allow children to touch the unit body and the power cord during the unit operation.
- Do not leave children unattended to prevent using the unit as a toy.
- For children safety reasons do not leave polyethylene bags used as packaging unattended.

Attention! Do not allow children to play with polyethylene bags or packaging film. **Danger of suffocation!**

- Do not disassemble the unit by yourself, if any malfunction is detected or after the iron was dropped, apply to the nearest authorized service center.
- Transport the unit in the original package only.
- Keep the unit out of reach of children and disabled persons.
- Do not touch the surface of the unit marked with the symbol  while ironing and after it. Danger of burns.

THE UNIT IS INTENDED FOR HOUSEHOLD USAGE ONLY

BEFORE THE FIRST USE

After unit transportation or storage under cold (winter) conditions, it is necessary to keep it for at least two hours at room temperature before switching on.

- Unpack the iron; remove the protection from the iron soleplate (13), if any.
- Check the unit for damages, do not use it in case of damages.
- Before switching the unit on, make sure that your home mains voltage corresponds to the unit operating voltage.

Note: While the first switching on, the heating element of the iron burns, therefore occurrence of foreign smell and a small amount of smoke is possible, it is normal.

Note: There may be water residue in the tank, this is normal, as the iron has undergone factory quality control

WATER SELECTION

Use tap water to fill the tank. If tap water is hard, it is recommended to mix it with distilled water in proportion 1:1; if tap water is too hard, mix it with distilled water in proportion 1:2 or use distilled water only.

FILLING THE WATER TANK

Before filling the iron with water, make sure that the iron is unplugged.

- Set the temperature control knob (11) to the «OFF» position and the continuous steam supply knob (3) to the position «o» (steam supply is off).
- Open the water inlet lid (2).
- Pour the water into the water tank (10) and then close the lid (2).

Notes:

- Do not fill the water tank (10) with scented liquids, vinegar, starch solution, descaling reagents, chemicals etc.
- Do not exceed the "MAX" mark (12).
- If you need to refill water during ironing, switch the iron off and unplug it.

IRONING TEMPERATURE

- Always check the recommended ironing temperature indicated on the tag before ironing.
- If there is no tag with recommended ironing temperature, but you know the type of fabric, refer to the following table to determine the proper temperature.

Symbol	Fabric type (temperature)
•	Synthetics, nylon, acrylic, polyester (low temperature)
••	Silk/wool (medium temperature)
•••	Cotton, linen (high temperature)
MAX	Maximum temperature

- This table is only valid for smooth materials. Fabrics of other types (crimped, raised etc.) are best ironed at low temperature.
- Sort items by ironing temperature first: synthetics to synthetics, wool to wool, cotton to cotton etc.
- The iron heats up faster than it cools down. For this reason it is recommended to begin

ironing at low temperature (for instance, synthetic fabrics).

- After that, start ironing at higher temperature (silk, wool). Cotton and linen items should be ironed last.
- If an item is made of mixed fabrics, the iron should be set to the lowest ironing temperature (for instance, if an item is made of acrylic and cotton, it should be ironed at temperature used for acrylic ironing «•»).
- If you cannot define the fabric structure, find a spot that is inconspicuous when the item is being worn and select the ironing temperature experimentally (always start with the lowest temperature and raise it gradually until you get the desired result).
- Corduroy and other fabrics that become glossy quickly should be ironed strictly in one direction (in the direction of the pile) with slight pressure.
- To avoid appearance of glossy spots on synthetic and silk fabrics, iron them back-side.

DRY IRONING

- Place the iron on its base (8).
- Insert the power plug into the mains socket.
- Set the continuous steam supply knob (3) to the position «o» (continuous steam supply is off).
- Set the desired ironing temperature depending on the type of fabric by turning the knob (11): «•», «••», «•••» or «MAX», the pilot lamp (9) will light up.
- Once the temperature of the soleplate (13) reaches the set point, the pilot lamp (9) will go out and you can start ironing.
- After you finish ironing, set the temperature control knob (11) to the «OFF» position.
- Pull the power plug out of the mains socket and let the iron cool down completely.

STEAM IRONING

Steam ironing is possible only if the temperature control knob (11) is set to the position «•••», «••••» or «MAX».

- Place the iron on its base (8).
- Insert the power plug into the mains socket.
- Make sure that there is enough water in the water tank (10).
- Set the control knob (11) to the required ironing temperature, the pilot lamp (9) will light up.

ENGLISH

- Once the soleplate (13) reaches the set temperature value, the pilot lamp (9) will go out, you can start ironing.
- Set the necessary steam intensity with the continuous steam supply knob (3): «○» – steam is off, «☁» – maximal steam intensity.
- In the continuous steam supply mode, steam will be released from the openings of the soleplate (13) only if the iron is in horizontal position. To stop the steam supply, put the iron vertically or set the knob (3) to the position «○» (steam supply is off).
- After you finish ironing, set the temperature control knob (11) to the «OFF» position, and the continuous steam supply knob (3) to the position «○» (steam supply is off).
- Pull the power plug out of the mains socket and let the iron cool down completely.

ATTENTION!

If steam is not supplied constantly during the operation, check whether the steam supply knob (3) is set properly and whether there is water in the water tank (10).

WATER SPRAY

- You can dampen the fabric by pressing the water spray button (5) several times.
- Make sure that there is enough water in the tank (10) (that it is filled to one quarter minimum).

BURST OF STEAM

Use the burst of steam function for ironing folds only at high ironing temperatures (in this case the temperature control knob (11) is in position «●●●» or «MAX»).

When the burst of steam button (4) is pressed, steam will go out of the soleplate (13) openings intensively.

Note: To avoid water leakage from the steam openings, press the burst of steam button (4) with 4-5 sec. intervals.

To avoid dripping, do not hold down the button (4) for more than 5 seconds.

The steam is supplied if the tank (10) is filled to one quarter minimum.

VERTICAL STEAM

The vertical steam function can be used only at high ironing temperatures (when the temperature control knob (11) is set to the «MAX» position).

Hold the iron vertically at the distance of 10-30 cm from the clothes and press the burst of steam button (4) with 4–5 second intervals, steam will be supplied from the soleplate (13) intensively.

Important information

- Vertical steam is not recommended for synthetic fabrics.
- To avoid fabric melting, do not touch it with the iron soleplate while steaming.
- Never steam clothes on a person as the steam temperature is very high, use a clothes hanger or a stand.
- After you finish ironing, switch the unit off, wait until it cools down completely, then open the water inlet lid (2), turn over the iron and drain the remaining water.

STEAM CHAMBER CLEANING

To prolong service life of the iron, we recommend cleaning the steam chamber regularly, especially in the regions with hard tap water.

- Set the continuous steam supply knob (3) to the position «○» (steam supply is off).
- Fill the water tank (10) up to the “MAX” mark (12).
- Place the iron on its base (8).
- Insert the power plug into the mains socket.
- Set the control knob (11) to the maximum temperature «MAX», the pilot lamp (9) will light up.
- Once the iron soleplate (13) reaches the set temperature, the pilot lamp (9) will go out. Wait until the iron soleplate is reheated, then you can start cleaning the steam chamber.
- Unplug the unit.
- Place the iron horizontally above the sink and set the knob (3) to the self-clean position «●».
- Boiling water and steam with scale will be released from the iron soleplate (13) openings.
- Slightly sway the iron back and forth, until water goes out of the water tank (10).
- Place the iron on the base (8) and let it cool down completely.
- When the soleplate (13) cools down completely, wipe it with a dry cloth.
- Before you take the iron away for storage, make sure that there is no water in the water tank (10) and that soleplate (13) is dry.

CLEANING AND CARE

- Before cleaning the iron, make sure that the iron is unplugged and has cooled down completely.
- Clean the iron body with a slightly damp cloth and then wipe it dry.
- Scale on the iron soleplate can be removed with a cloth soaked in vinegar-water solution.
- After removing scale, polish the soleplate surface with a dry cloth. Do not use abrasives or solvents to clean the iron soleplate and body. Avoid contact of the iron soleplate with sharp metal objects.

STORAGE

- Before you take the iron away for storage, clean it and drain all the remaining water from the water tank (10).
- Set the temperature control knob (11) to the «MAX» position and the continuous steam supply knob to the position «☁». Insert the power plug into the socket and let the unit heat up. When the pilot lamp (9) goes out, unplug the unit and let it cool down.
- Set the temperature control knob (11) to the «OFF» position and the continuous steam supply knob (3) to the position «☐» (steam supply is off).
- Wind the power cord on the base (8).

- Store the iron vertically in a dry cool place out of reach of children.

DELIVERY SET

Iron – 1 pc.
Beaker – 1pc.
Instruction manual – 1 pc.

TECHNICAL SPECIFICATIONS

Power supply: 220-240 V ~ 50/60 Hz
Maximal power consumption: 2000 W

The manufacturer preserves the right to change the specifications of the unit without a preliminary notification.

Unit operating life is 3 years

Guarantee

Details regarding guarantee conditions can be obtained from the dealer from whom the appliance was purchased. The bill of sale or receipt must be produced when making any claim under the terms of this guarantee.



This product conforms to the EMC-Requirements as laid down by the Council Directive 2004/108/EC and to the Low Voltage Regulation (2006/95/EC)

DEUTSCH

- Es ist nicht gestattet, das Bügeleisen nach seinem Sturz, bei sichtbaren Beschädigungen oder beim Wasserauslauf zu benutzen.
- Stellen Sie das Bügeleisen auf eine ebene standfeste Oberfläche auf oder benutzen Sie ein standsicheres Bügelbrett.
- Es ist nicht gestattet, das Bügeleisen zu benutzen, wenn das Netzkabel oder der Netzstecker beschädigt sind oder bei jeglichen anderen Störungen. Ziehen Sie den Netzstecker aus der Steckdose bei jedem Auffüllen des Behälters mit Wasser unbedingt heraus.
- Der Deckel der Einfüllöffnung soll beim Bügeln geschlossen sein.
- Achtung! Die Oberflächen des Bügeleisens erhitzen sich während des Betriebs. Um Verbrennungen zu vermeiden, berühren Sie die heißen Oberflächen des Bügeleisens nicht und halten Sie offene Körperteile über dem austretenden Dampf nicht.
- Gießen Sie Wasser aus dem Behälter erst nach dem Abtrennen des Bügeleisens vom Stromnetz ab.
- Lassen Sie das ans Stromnetz angeschlossene Bügeleisen nie unbeaufsichtigt.
- Dieses Gerät ist nicht für den Gebrauch von Kindern unter 8 Jahren geeignet.
- Stellen Sie das Gerät während des Betriebs und des Abkühlens an einem für Kinder unter 8 Jahren unzugänglichen Ort auf.
- Dieses Gerät ist nicht für Personen (darunter auch Kinder über 8 Jahren) mit Körper-, Nerven- und Geistesstörungen oder ohne ausreichende Erfahrung und Kenntnisse geeignet. Das Gerät darf von solchen Personen nur dann genutzt werden, wenn Sie sich unter Aufsicht der Person befinden, die für ihre Sicherheit verantwortlich ist, und wenn ihnen entsprechende und verständliche Anweisungen über sichere Nutzung des Geräts und die Gefahren bei seiner falschen Nutzung gegeben wurden.

DAMPFBÜGELEISEN

Das Bügeleisen ist zum Bügeln von Kleidung und Bettwäsche, sowie zum senkrechten Dampfen von Stoffen bestimmt.

BESCHREIBUNG

1. Wassersprüher
2. Deckel der Einfüllöffnung
3. Dampfreger mit Selbstreinigungsfunktion
4. Dampfstoßtaste
5. Sprühtaste
6. Handgriff
7. Netzkabelschutz
8. Bügeleisenfußplatte
9. Betriebskontrollleuchte des Heizelements
10. Wasserbehälter
11. Temperaturregler
12. „MAX“-Wasserstandsmarke
13. Bügeleisensohle
14. Meßbecher

SICHERHEITSMABNAHMEN

Vor der ersten Inbetriebnahme des Geräts lesen Sie diese Bedienungsanleitung aufmerksam durch und bewahren Sie diese für weitere Referenz auf.

Benutzen Sie das Gerät nur bestimmungsmäßig und laut dieser Bedienungsanleitung. Nicht ordnungsgemäße Gerätenutzung kann zu seiner Störung führen, einen gesundheitlichen oder materiellen Schaden beim Nutzer hervorrufen.

- Vor dem Einschalten des Geräts vergewissern Sie sich, dass die Spannung des Bügeleisens mit der Netzspannung übereinstimmt.
- Das Netzkabel ist mit einem „Eurostecker“ ausgestattet; stecken Sie diesen in die Steckdose mit sicherer Erdung ein.
- Verwenden Sie keine Adapterstecker beim Anschließen des Geräts ans Stromnetz, um das Brandrisiko zu vermeiden.
- Es ist nicht gestattet, mehrere Geräte mit hoher Aufnahmeleistung gleichzeitig einzuschalten, um die Überlastung des Stromnetzes zu vermeiden.
- Es ist nicht gestattet, Aromafüssigkeiten, Essig, Stärkelösung, Entkalkungsmittel, Chemikalien usw. in den Wasserbehälter einzugießen.
- Achten Sie darauf, dass das Netzkabel auf dem Bügelbrett nicht liegt, sowie heiße Oberflächen nicht berührt.

- Lassen Sie das Gerät nie unbeaufsichtigt. Während der Betriebspausen stellen Sie das Bügeleisen auf die Fußplatte (in die senkrechte Position) auf.
- Vor dem Abtrennen/Anschließen des Bügeleisens vom/ans Stromnetz stellen Sie den Temperaturregler in die minimale Position und schalten Sie die konstante Dampfzufuhr aus.
- Trennen Sie das Bügeleisen vom Stromnetz unbedingt ab, wenn Sie es nicht benutzen.
- Wenn Sie das Bügeleisen vom Stromnetz abtrennen, halten Sie den Netzstecker, ziehen Sie das Netzkabel nicht.
- Tauchen Sie das Bügeleisen, das Netzkabel und den Netzstecker ins Wasser oder jegliche andere Flüssigkeiten nicht ein, um einen Stromschlag zu vermeiden.
- Bevor das Bügeleisen zur Aufbewahrung wegzunehmen, lassen Sie es völlig abkühlen und gießen Sie Restwasser ab.
- Reinigen Sie das Gerät regelmäßig.
- Tauchen Sie das Gerätegehäuse, das Netzkabel oder den Netzstecker ins Wasser oder jegliche andere Flüssigkeiten nicht ein.
- Berühren Sie das Gerätegehäuse und den Netzstecker mit nassen Händen nicht.
- Lassen Sie Kinder das Gerätegehäuse und das Netzkabel während des Betriebs nicht berühren.
- Beaufsichtigen Sie Kinder, damit sie das Gerät als Spielzeug nicht benutzen.
- Aus Kindersicherheitsgründen lassen Sie die Plastiktüten, die als Verpackung verwendet werden, nie ohne Aufsicht.

Achtung! Lassen Sie Kinder mit Plastiktüten oder Verpackungsfolien nicht spielen.

Erstickungsgefahr!

- Es ist nicht gestattet, das Gerät selbständig auseinanderzunehmen, bei der Feststellung von Beschädigung oder im Sturzfall wenden Sie sich an den nächstliegenden autorisierten (bevollmächtigten) Kundendienst.
- Transportieren Sie das Gerät nur in der Fabrikverpackung.
- Bewahren Sie das Gerät an einem für Kinder und behinderte Personen unzugänglichen Ort auf.
- Es ist nicht gestattet, die Oberfläche des Geräts, die mit dem Symbol  gekennzeichnet ist, während und nach dem Bügeln zu berühren. Verbrennungsgefahr.

DEUTSCH

DAS GERÄT IST NUR FÜR DEN GEBRAUCH IM HAUSHALT GEEIGNET

VOR DER ERSTEN INBETRIEBNAHME

Falls das Gerät unter kalten (winterlichen) Bedingungen transportiert oder aufbewahrt wurde, lassen Sie es bei der Raumtemperatur nicht weniger als zwei Stunden bleiben.

- Nehmen Sie das Bügeleisen aus der Verpackung heraus und entfernen Sie das Schutzmaterial (falls vorhanden) von der Sohle (13).
- Prüfen Sie die Ganzheit des Geräts, wenn das Gerät beschädigt ist, benutzen Sie es nicht.
- Vor dem Einschalten des Geräts vergewissern Sie sich, dass die Spannung des Geräts mit der Netzspannung übereinstimmt.

Anmerkung: Das Heizelement des Bügeleisens verbrennt beim ersten Einschalten, das kann zur Entstehung von einem Fremdgeruch und einer kleinen Menge Rauch führen, es ist normal.

Anmerkung: Es können Wasserreste im Behälter vorhanden sein – es ist normal, weil das Bügeleisen durch betriebliche Qualitätskontrolle geprüft wurde

WAHL DES WASSERS

Sie können das Bügeleisen mit Leitungswasser anfüllen. Falls das Leitungswasser hart ist, mischen Sie es mit destilliertem Wasser in Verhältnis 1:1, bei zu hartem Wasser mischen Sie es mit destilliertem Wasser in Verhältnis 1:2 oder benutzen Sie nur destilliertes Wasser.

AUFFÜLLUNG DES WASSERBEHÄLTERS

Vergewissern Sie sich vor dem Auffüllen des Bügeleisens mit Wasser, dass das Bügeleisen vom Stromnetz abtrennt ist.

- Stellen Sie den Temperaturregler (11) in die Position „**OFF**“ und den Dampfregler (3) in die Position «**o**» (Dampfzufuhr ausgeschaltet) um.
- Öffnen Sie den Deckel der Einfüllöffnung (2).
- Gießen Sie Wasser in den Wasserbehälter (10) ein, dann machen Sie den Deckel (2) zu.

Anmerkungen:

- *Es ist nicht gestattet, Aromafüssigkeiten, Essig, Stärkelösung, Entkalkungsmittel, Chemikalien usw. in den Wasserbehälter (10) einzugießen.*
- *Gießen Sie Wasser über die „MAX“-Marke (12) nicht ein.*

- *Wenn Sie Wasser während des Bügelns nachgießen müssen, schalten Sie das Bügeleisen aus und ziehen Sie den Netzstecker aus der Steckdose heraus.*

BÜGELTEMPERATUR

- Vor dem Bügeln beachten Sie immer das Etikett der Kleidung, woran die empfohlene Bügeltemperatur angegeben ist.
- Wenn das Etikett mit den Hinweisen zum Bügeln fehlt, Sie aber den Stofftyp kennen, benutzen Sie die Tabelle zur Wahl der Bügeltemperatur.

Bezeichnung	Stofftyp (Temperatur)
•	Synthesefaser, Nylon, Akryl, Polyester (niedrige Temperatur)
••	Seide/Wolle (mittlere Temperatur)
•••	Baumwolle, Flachs (hohe Temperatur)
MAX	Maximale Temperatur

- Die Tabelle ist nur fürs Bügeln von glatten Stoffen verwendbar. Andere Stofftypen (gauriert, geriffelt usw.) sollen am besten bei niedriger Temperatur gebügelt werden.
- Zuerst sortieren Sie die Kleidungsstücke entsprechend der Bügeltemperatur aus: Synthesefaser zur Synthesefaser, Wolle zur Wolle, Baumwolle zur Baumwolle usw.
- Das Bügeleisen wird schneller aufgeheizt als abgekühlt. Aus diesem Grund ist es empfohlen, die Kleidung, die niedrige Bügeltemperatur erfordert (z.B. synthetische Stoffe), zuerst zu bügeln.
- Danach können Sie auch zum Bügeln bei höheren Temperaturen übergehen (Seide, Wolle). Kleidungsstücke aus Baumwolle und Flachs sollen zuletzt gebügelt werden.
- Wenn ein Kleidungsstück aus Mischfaserstoff gemacht ist, soll die niedrigste Bügeltemperatur eingestellt werden (z.B. wenn das Kleidungsstück aus Akryl und Baumwolle besteht, so soll es bei der Temperatur «••», die für Akryl geeignet ist, gebügelt werden).
- Wenn Sie den Stofftyp nicht feststellen können, finden Sie am Kleidungsstück eine beim Tragen unbemerkbare Stelle und wäh-

- len Sie die Bügeltemperatur versuchsweise aus (fangen Sie immer mit der niedrigsten Bügeltemperatur an und erhöhen Sie diese allmählich, bis das gewünschte Ergebnis erreicht wird).
- Kordsamt und andere Stoffe, die sehr schnell zu glänzen beginnen, sollen unter leichtem Druck streng in einer Richtung (mit dem Strich) gebügelt werden.
 - Um die Entstehung von Glanzflecken auf synthetischen und seidenen Stoffen zu vermeiden, bügeln Sie diese von der Innenseite aus.

TROCKENBÜGELN

- Stellen Sie das Bügeleisen auf die Fußplatte (8) auf.
- Stecken Sie den Netzstecker in die Steckdose ein.
- Stellen Sie den Dampfregler (3) in die Position «o» (konstante Dampfzufuhr ist ausgeschaltet) ein.
- Stellen Sie die Bügeltemperatur mittels des Reglers (11) abhängig vom Stofftyp ein: «•», «••», «•••» oder «**MAX**», dabei leuchtet die Betriebskontrolleuchte (9).
- Wenn die Bügeleisensohle (13) die eingestellte Temperatur erreicht und die Betriebskontrolleuchte (9) erlischt, können Sie zum Bügeln übergehen.
- Nach der Nutzung des Bügeleisens stellen Sie den Temperaturregler (11) in die Position «**OFF**» um.
- Ziehen Sie den Netzstecker aus der Steckdose heraus und warten Sie ab, bis das Bügeleisen vollständig abkühlt.

DAMPFBÜGELN

Das Dampf bügeln ist nur dann möglich, wenn der Temperaturregler (11) in die Position «•••», «••••» oder «**MAX**» eingestellt ist.

- Stellen Sie das Bügeleisen auf die Fußplatte (8) auf.
- Stecken Sie den Netzstecker in die Steckdose ein.
- Vergewissern Sie sich, dass es genug Wasser im Wasserbehälter (10) gibt.
- Stellen Sie die erforderliche Bügeltemperatur mit dem Regler (11) ein, dabei leuchtet die Betriebskontrolleuchte (9).
- Wenn die Bügeleisensohle (13) die eingestellte Temperatur erreicht und die Betriebskontrolleuchte (9) erlischt, können Sie zum Bügeln übergehen.

- Stellen Sie die notwendige Dampfintensität mittels des Dampfreglers (3) ein. «o» – Dampfzufuhr ist ausgeschaltet, «» – maximale Dampfintensität.
- Im Betrieb der konstanten Dampfzufuhr tritt der Dampf aus den Öffnungen der Sohle (13) nur in der horizontalen Position des Bügeleisens aus. Um die Dampfzufuhr zu unterbrechen, stellen Sie das Bügeleisen in die senkrechte Position oder stellen Sie den Regler (3) in die Position «o» (Dampfzufuhr ist ausgeschaltet) um.
- Nach der Nutzung des Bügeleisens stellen Sie den Temperaturregler (11) in die Position «**OFF**» und den Dampfregler (3) in die Position «o» (Dampfzufuhr ausgeschaltet) ein.
- Ziehen Sie den Netzstecker aus der Steckdose heraus und warten Sie ab, bis das Bügeleisen vollständig abkühlt.

ACHTUNG!

Wenn keine konstante Dampfzufuhr während des Gerätebetriebs erfolgt, prüfen Sie die Stellung des Dampfreglers (3) und das Vorhandensein des Wassers im Wasserbehälter (10).

WASSERSPRÜHER

- Sie können den Stoff anfeuchten, indem Sie die Sprühtaste (5) einige Male drücken.
- Vergewissern Sie sich, dass es genug Wasser im Wasserbehälter (10) gibt (er soll mindestens zu einem Viertel gefüllt sein).

DAMPFSTOß

Benutzen Sie den Dampfstoß fürs Falten glätten nur bei der hohen Bügeltemperatur (in diesem Fall ist der Temperaturregler (11) in der Position «••••» oder «**MAX**»).

Beim Drücken der Dampfstoßtaste (4) tritt der Dampf aus den Öffnungen der Bügeleisensohle (13) intensiv aus.

Anmerkung: Um das Auslaufen des Wassers aus den Dampföffnungen zu vermeiden, drücken Sie die Dampfstoßtaste (4) mit dem Intervall von 4-5 Sekunden.

Um Tropfenbildung zu vermeiden, halten Sie die Taste (4) nicht mehr als 5 Sekunden lang.

Der Dampfstoß erfolgt, falls der Wasserbehälter (10) mindestens zu einem Viertel gefüllt ist.

SENKRECHTES DAMPFEN

Die Funktion des senkrechten Dampfens kann nur bei der hohen Bügeltemperatur verwendet

DEUTSCH

werden (in diesem Fall ist der Temperaturregler (11) in der Position «MAX»).

Halten Sie das Bügeleisen senkrecht 10-30 cm von der Kleidung entfernt und drücken Sie die Dampfstoßtaste (4) mit dem Intervall von 4-5 Sekunden, der Dampf wird aus den Öffnungen der Bügeleisensole (13) intensiv austreten.

Wichtige Information

- Es ist nicht empfohlen, senkrecht Dampf für synthetische Stoffe zu verwenden.
- Es ist nicht gestattet, den Stoff beim Dampfen mit der Bügeleisensole zu berühren, um dessen Anschmelzen zu vermeiden.
- Es ist nicht gestattet, die an einem Menschen angezogene Kleidung abzdampfen, weil die Temperatur des austretenden Dampfes sehr hoch ist; benutzen Sie einen Kleider- oder Aufhängebügel.
- Schalten Sie das Bügeleisen nach dem Bügeln aus, lassen Sie es völlig abkühlen, danach öffnen Sie den Deckel der Einfüllöffnung (2), kippen Sie das Bügeleisen um und gießen Sie Restwasser aus.

REINIGUNG DER DAMPFKAMMER

Für die Verlängerung der Nutzungsdauer des Bügeleisens ist es empfohlen, die Reinigung der Dampfkammer regelmäßig durchzuführen, besonders in den Regionen mit «hartem» Leitungswasser.

- Stellen Sie den Dampfregler (3) in die Position «○» (Dampfzufuhr ausgeschaltet) um.
- Füllen Sie den Wasserbehälter (10) mit Wasser bis zur „MAX“-Wasserstandsmarke (12) an.
- Stellen Sie das Bügeleisen auf die Fußplatte (8) auf.
- Stecken Sie den Netzstecker in die Steckdose ein.
- Stellen Sie die Maximaltemperatur «MAX» mit dem Regler (11) ein, dabei leuchtet die Betriebskontrolleuchte (9).
- Wenn die Bügeleisensole (13) die eingestellte Temperatur erreicht, erlischt die Betriebskontrolleuchte (9). Warten Sie ab, bis die Bügeleisensole nochmals aufgeheizt wird, danach können Sie zur Reinigung der Dampfkammer übergehen.
- Ziehen Sie den Netzstecker aus der Steckdose heraus.
- Halten Sie das Bügeleisen über dem Waschbecken horizontal und stellen Sie

den Dampfregler (3) in die Position der Selbstreinigung «●» um.

- Kochendes Wasser und Dampf werden zusammen mit dem Kalk aus den Öffnungen der Bügeleisensole (13) austreten.
- Schaukeln Sie das Bügeleisen etwas hin und her, bis das Wasser aus dem Wasserbehälter (10) völlig entfernt wird.
- Stellen Sie das Bügeleisen auf die Fußplatte (8) und lassen Sie es vollständig abkühlen.
- Nachdem die Bügeleisensole (13) vollständig abgekühlt ist, wischen Sie diese mit einem trockenen Tuch ab.
- Bevor Sie das Bügeleisen zur Aufbewahrung wegnehmen, vergewissern Sie sich, dass kein Wasser im Wasserbehälter (10) übrig bleibt und die Bügeleisensole (13) trocken ist.

PFLEGE UND REINIGUNG

- Vergewissern Sie sich vor der Reinigung des Bügeleisens, dass das Bügeleisen vom Stromnetz abgetrennt und schon abgekühlt ist.
- Wischen Sie das Gehäuse des Bügeleisens mit einem leicht angefeuchteten Tuch, danach trocknen Sie es ab.
- Kalkablagerungen an der Bügeleisensole können Sie mit einem mit Wasser-Essig-Lösung angefeuchteten Tuch entfernen.
- Nach der Entfernung der Kalkablagerungen wischen Sie die Bügeleisensole mit einem trockenen Tuch ab. Es ist nicht gestattet, Abrasiv- und Lösungsmittel für die Reinigung der Sole und des Gehäuses des Bügeleisens zu benutzen. Vermeiden Sie den Kontakt der Bügeleisensole mit scharfen Metallgegenständen.

AUFBEWAHRUNG

- Bevor Sie das Bügeleisen zur Aufbewahrung wegnehmen, reinigen Sie es und gießen Sie Wasser aus dem Wasserbehälter (10) ab.
- Stellen Sie den Temperaturregler (11) in die Position «MAX» und den Dampfregler (3) in die Position «☼» um. Stecken Sie den Netzstecker in die Steckdose ein und lassen Sie das Gerät sich erwärmen. Wenn die Betriebskontrolleuchte (9) erlischt, ziehen den Netzstecker aus der Steckdose heraus und lassen Sie das Bügeleisen abkühlen.
- Stellen Sie den Temperaturregler (11) in die Position „OFF“ und den Dampfregler (3) in

- die Position «o» (Dampfzufuhr ausgeschaltet) um.
- Wickeln Sie das Netzkabel um die Fußplatte (8) auf.
 - Bewahren Sie das Bügeleisen senkrecht an einem trockenen, kühlen und für Kinder unzugänglichen Ort auf.

LIEFERUMFANG

Bügeleisen – 1 St.
Meßbecher – 1 St.
Bedienungsanleitung – 1 St.

TECHNISCHE EIGENSCHAFTEN

Stromversorgung: 220-240 V ~ 50/60 Hz
Maximale Aufnahmeleistung: 2000 W

Der Hersteller behält sich das Recht vor, Design und technische Eigenschaften des Geräts ohne Vorbenachrichtigung zu verändern

Nutzungsdauer des Geräts beträgt 3 Jahre

Gewährleistung

Ausführliche Bedingungen der Gewährleistung kann man beim Dealer, der diese Geräte verkauft hat, bekommen. Bei beliebiger Anspruchserhebung soll man während der Laufzeit der vorliegenden Gewährleistung den Check oder die Quittung über den Ankauf vorzulegen.



Das vorliegende Produkt entspricht den Forderungen der elektromagnetischen Verträglichkeit, die in 2004/108/EC – Richtlinie des Rates und den Vorschriften 2006/95/EC über die Niederspannungsgeräte vorgesehen sind.

ҚАЗАҚША

- Үтік құлағаннан кейін, көзге көрінетін бүлінулері болған жағдайда немесе суы ағып тұрған кезде оны пайдаланбаңыз.
- Үтікті тегіс, орнықты бетке қойыңыз немесе орнықты үтіктеу тақтасын қолданыңыз.
- Желілік ашаның, желілік шнурдың бүлінулері немесе кез келген басқа ақаулықтар болған кезде үтікті пайдаланбаңыз. Әрқашан, ыдысты суға толтыратын кезде желілік шнурдың ашасын міндетті түрде электр розеткасынан суырып тастаңыз.
- Суды толтыруға арналған саңылаудың қақпағы үтіктеу уақытында жабық болуы керек.
- Назар аударыңыз! Үтіктің беті жұмыс кезінде қызады. Күйіп қалмас үшін үтіктің ыстық беттеріне қол тигізбеңіз және дененің ашық жерлерін шығатын будың үстіне ұстамаңыз.
- Үтікті электр желісінен ажыратқаннан кейін ғана резервуардағы суды төгіңіз.
- Электр желісіне қосулы тұрған үтікті қараусыз қалдырмаңыз.
- Бұл құрылғы 8 жастан төменгі балалардың пайдалануына арналмаған.
- Құрылғыны жұмыс барысында және суыту кезінде 8 жастан төменгі балалар жете алмайтын жерге орналастырыңыз.
- Бұл құрылғы физикалық, нервтік, психикалық бұзылушылықтары бар немесе тәжірибесі мен білімі жеткіліксіз адамдардың (оның ішінде 8 жастан асқан балаларды қоса алғанда) пайдалануы үшін арналмаған. Мұндай тұлғалардың құралды қолдануы олардың қауіпсіздігіне жауап беретін тұлғаның қарауында болғанда, сондай-ақ, оларға құрылғыны қауіпсіз қолдану туралы және оны қате қолданғанда туындауы мүмкін қауіптер туралы сәйкес және түсінікті нұсқаулық берілгенде ғана мүмкін.

БУЛЫ ҮТІП

Үтік киімдерді, төсек керек-жарақтарын үтіктеуге, сондай-ақ маталарды тігінен булауға арналған.

СУРЕТТЕМЕ

1. Шашыратқыш шүмегі
2. Су құятын саңылаудың қақпағы
3. Тұрақты бу берудің және өзін-өзі тазарту қызметінің реттегіші
4. Қосымша бу жіберу пернесі
5. Су шашыратқыш пернесі
6. Тұтқа
7. Желілік шнурдың қорғанышы
8. Үтіктің түбі
9. Қыздырғыш элементті қосу/сөндіру көрсеткіші
10. Суға арналған сұйыққойма
11. Температураны реттегіш
12. Максималды су деңгейінің көрсеткіші «МАХ»
13. Үтіктің табаны
14. Өлшеуіш стақан

ҚАУІПСІЗДІК ШАРАЛАРЫ

Электр аспабын пайдалануды бастамас бұрын пайдалану жөніндегі осы нұсқаулықты мұқият оқып шығыңыз және оны анықтама материалы ретінде қолдану үшін сақтап қойыңыз. Құрылғыны осы нұсқаулықта баяндалғандай тікелей мақсаты бойынша ғана пайдаланыңыз. Приборды дұрыс қолданбау оның бұзылуына және пайдаланушыға немесе оның мүлкіне зиян келтіруге әкеп соғуы мүмкін.

- Қосу алдында, желідегі кернеу үтіктің жұмыс кернеуіне сәйкес келуіне көз жеткізіңіз.
- Желілік шнур «евроашамен» жабдықталған; оны жерге сенімді қосылған байланысы бар электр розеткасына қосыңыз.
- Өрттің пайда болу тәуекеліне жол бермеу үшін аспапты электр розеткасына қосу кезінде өткізгіштерді қолданбаңыз.
- Электр желісіндегі жүк шамадан асып кетпеуі үшін көп қуатты тұтынатын бірнеше құрылғыны үтікпен бір мезгілде қоспаңыз.
- Су құюға арналған резервуарға хошистендіргіш сұйықтықтарды, сірке суын, крахмал ерітіндісін, қақтарды кетіруге арналған реагенттерді, химиялық заттарды және т.с.с. құюға тыйым салынады.
- Желілік баудың үтіктеу тақтасында тұрмауын және ыстық беттерге жанаспауын қадағалаңыз.

- Приборды қараусыз қалдырмаңыз. Жұмыс кезіндегі үзілістерде үтікті негізіне орналастырыңыз (тік күйде).
- Үтікті электр желісіне қосу/ажырату алдында температура реттегішін минималды күйге орнатып алыңыз және тұрақты бу жіберуді ажыратыңыз.
- Үтікті пайдаланбасаңыз, онда оны міндетті түрде электр желісінен сөндіріп отырыңыз.
- Үтікті электр желісінен сөндірген кезде әрқашан желілік айыр тетіктен ұстаңыз, ешқашан желілік баудан тартпаңыз.
- Электр тоғының соғу қаупін болдырмас үшін үтікті, желілік шнурды немесе желілік шнур ашасын суға немесе басқа да сұйықтыққа батырмаңыз.
- Үтікті жинап қоюға дейін судың қалдығын төгіңіз және оған толық салқындауға уақыт беріңіз.
- Құралды үнемі тазалап отырыңыз.
- Прибордың корпусын, желілік шнурды немесе желілік шнур ашасын суға немесе кез келген басқа да сұйықтықтарға батырмаңыз.
- Ылғал қолдарыңызбен аспап корпусына және желілік сым шанышқысын ұстамаңыз.
- Жұмыс істеп тұрған кезде балаларға прибор корпусына және желілік шнурға қол тигізуіне рұқсат етпеңіз.
- Балалар приборды ойыншық ретінде пайдаланбас үшін оларды қадағалап отырыңыз.
- Балалардың қауіпсіздігін қамтамасыз ету мақсатында қаптама ретінде пайдаланылатын полиэтилен қапшықтарды қараусыз қалдырмаңыз.

Назар аударыңыз! Балаларға полиэтилен пакеттермен немесе қаптама үлдірмен ойнауға рұқсат бермеңіз. **Тұншығу қаупі!**

- Егер де құрылғының бұзылғандығын байқасаңыз немесе ол құлап қалғаннан кейін ақаулықпен жұмыс жасаса, онда құрылғыны өз бетіңізше жөндемеңіз, жақын маңайдағы белгіленген (өкілетті) қызмет көрсету орталыққа апарыңыз.
- Құрылғыны тек зауыттық қаптамасында тасымалдаңыз.
- Құрылғыны балалар және мүмкіндігі шектеулі адамдардың қолы жетпейтін жерде сақтаңыз.
- Үтіктеу кезінде және үтіктеп болғаннан кейін құрылғының  символымен белгіленген бетіне қол тигізуге тыйым салынады. Күйіп қалу қаупі бар.

ҚАЗАҚША

ҚҰРЫЛҒЫ ТЕК ТҰРМЫСТЫҚ ЖАҒДАЙДА
ПАЙДАЛАНУҒА АРНАЛҒАН

АЛҒАШҚЫ ПАЙДАЛАНУ АЛДЫНДА

Құрылғыны суық (қысқы) шарттарда тасымалдағаннан немесе сақтағаннан кейін оны бөлме температурасында екі сағаттан кем емес ұстау қажет.

- Үтікті қораптан шығарып алыңыз, табанында қорғаныш қабаты (13) болса, онда оны алып тастаңыз.
- Құрылғының бүтіндігін тексеріңіз, бүлінген жерлері болған кезде құрылғыны пайдаланбаңыз.
- Қосу алдында, желідегі кернеу үтіктің жұмыс кернеуіне сәйкес келуіне көз жеткізіңіз.

Ескерту: Алғашқы қосқан кезде үтіктің қыздырғыш элементі күйеді, сондықтан аздаған түтіннің және бөтен иістің пайда болуы қалыпты жағдай болып табылады.

Ескерту: Резервуарда судың қалдығы болуы мүмкін – бұл қалыпты құбылыс, себебі өндірісте үтік сапа бақылауынан өткен болатын

СУДЫ ТАҢДАУ

Резервуарды толтыру үшін су құбыры суын қолданыңыз. Егер су құбыры су қатты болса, онда оны 1:1 қатынасында тазартылған сумен араластыру ұсынылады, өте қатты су болған жағдайда оны 1:2 қатынасында тазартылған сумен араластырыңыз немесе тек тазартылған суды ғана қолданыңыз.

СУҒА АРНАЛҒАН РЕЗЕРВУАРДЫ ТОЛТЫРУ

Суды үтіктің ішіне құймас бұрын, оның электр желісінен ажыратулы тұрғанын тексеріп алыңыз.

- Температура реттегішін (11) «OFF» күйіне, ал үнемі бу жіберу реттегішін (3) «o» (бу жіберу сөндірулі) күйіне орнатыңыз.
- Су құю саңылауының қақпағын (2) ашыңыз.
- Резервуарға (10) су құйыңыз, одан кейін қақпақты (2) жабыңыз.

Ескерту:

- Су құюға арналған резервуарға (10) хошистендіргіш сұйықтықтарды, сірке суын, крахмал ерітіндісін, қақтарды кетіруге арналған реагенттерді, химиялық заттарды және т.б. құюға тыйым салынады.
- Суды «МАХ» белгісінен (12) жоғары толтырмаңыз.

- Егер үтіктеу кезінде суды үстемелеу керек болса, онда үтікті сөндіріңіз де, желілік шнур ашасын электр розеткасынан суырыңыз.

ҮТІКТЕУ ТЕМПЕРАТУРАСЫ

- Әр кезде киімдерді үтіктеу алдында, бұйымның үтіктеу температурасы көрсетілген тілшелерге қараңыз.
- Егер үтіктеу бойынша нұсқаулары бар тілше жоқ болса, бірақ сіз материалдың түрін ажырата алсаңыз, онда температураны таңдау үшін кестеге қараңыз.

Белгіленуі	Мата түрі (температура)
•	Синтетика, нейлон, акрил, полиэстер (төменгі температура)
••	Жібек/жүн (орташа температура)
•••	Мақта, зығыр (жоғары температура)
МАХ	Максималды температура

- Бұл кесте тек тегіс материалдарға арналған. Егер материал басқа түрлі болса (гоффриленген, кеді—бұдырлы және т.б.), онда оны төменгі температурада үтіктеген жөн.
- Алдымен киімдерді үтіктеу температурасы бойынша сұрыптап алыңыз: синтетиканы-синтетикаға, жүнді – жүнге, мақтаны – мақтаға және т.б.
- Үтіктің қызуы, оның сууына қарағанда тез. Сондықтан алдымен, төменгі температурадағы киімдерді үтіктеп алған жөн (мысалы, синтетикалық маталар).
- Содан кейін анағұрлым жоғары температура кезіндегі үтіктеуге көшіңіз (жібек, жүн). Мақта мен зығыр бұйымдарын соңғы кезекте үтіктеген жөн.
- Егер матаның құрамына аралас талшықтар кірген болса, онда ең төменгі үтіктеу температурасын орнатып қойған жөн (мысалы, бұйым акрилдан және мақтадан тұрса, онда оны акрилға сәйкес келетін температурада «•» үтіктеу қажет).
- Егер сіз матаның құрамын анықтай алмасаңыз, онда киімнің киген кезде көзге түсе қоймайтын жерін тауып алыңыз да, тәжірибелік жолмен үтіктеу температурасын таңдаңыз (үнемі ең төменгі температурадан бастаңыз да, қалаған нәтижеге қол жеткізбейінше оны көбейте беріңіз.)

- Вельветті және басқа да тез түгі түсетін маталарды қатаң түрде бір бағытта ғана (түктің ығына қарай) сәл батыңқырап үтіктеу керек.
- Синтетикалық және жібек маталарда түгі түскен дақтардың пайда болуын болдырмас үшін оларды астары жағынан үтіктеген жөн.

ҚҰРҒАҚТАЙ ҮТІКТЕУ

- Үтікті түбіне (8) қойыңыз.
- Желілік шнурдың ашасын электр розеткасына сұғыңыз.
- Бу жіберу реттегішін (3) «о» күйіне орнатыңыз (тұрақты бу жіберу сөндірулі).
- Реттегішті (11) бұрып, мата түріне байланысты үтіктеу температурасын белгілеңіз: «•», «••», «•••» немесе «**MAX**»; осы кезде көрсеткіш (9) жанады.
- Үтіктің табаны (13) белгіленген температураға дейін қызған кезде көрсеткіш (9) сөніп қалады, осыдан кейін үтіктеуге кірісе беруге болады.
- Үтікті пайдаланып болғаннан кейін температура реттегішін (11) «**OFF**» күйіне орнатыңыз.
- Желілік шнурдың ашасын электр розеткасынан суырыңыз да, оның толық сууын күтіңіз.

БУМЕН ҮТІКТЕУ

- Бумен үтіктеу тек температура реттегіші (11) «••», «•••» немесе «**MAX**» күйіне орнатылған кезде ғана мүмкін болады.
- Үтікті түбіне (8) қойыңыз.
 - Желілік шнурдың ашасын электр розеткасына сұғыңыз.
 - Резервуардағы (10) судың жеткілікті екеніне көз жеткізіп алыңыз.
 - Реттегішті (11) бұрай отырып, қалаған үтіктеу температурасын орнатыңыз; көрсеткіш (9) жанады.
 - Үтіктің табаны (13) белгіленген температураға дейін жеткен кезде көрсеткіш (9) сөніп қалады, осыдан кейін үтіктеуге кірісе беруге болады.
 - Тұрақты бу беру реттегішімен (3) қажетті бу түзу қарқындылығын орнатыңыз: «о» – бу жіберу сөндірулі,  – бу максималды деңгей.
 - Тұрақты бу жіберу режимінде табанның саңылауларынан (13) шыққан бу үтіктің тек көлденеу күйінде тұрған кезде ғана шығады. Бу беруді тоқтату үшін үтікті тік күйге орнатыңыз немесе (3) «о» күйіне ауыстырыңыз (бу жіберу сөндірулі).

- Үтікті пайдаланып болғаннан кейін температура реттегішін (11) «**OFF**» күйіне, ал үнемі бу беру реттегішін (3) – бу беру сөндірілген «о» (бу жіберу сөндірулі) күйіне белгілеңіз.
- Желілік шнурдың ашасын электр розеткасынан суырыңыз да, оның толық сууын күтіңіз.

НАЗАР АУДАРЫҢЫЗ!

Егер жұмыс істеу уақытында тұрақты бу беру болмаса, бу беру реттегіші (3) күйінің дұрыстығын және резервуарда (10) судың болуын тексеріңіз.

СУ ШАШЫРАТҚЫШ

- Сіз шашыратқыш пернесін (5) бірнеше рет басып матаны дымқылдай аласыз.
- Резервуарда (10) судың жеткілікті екендігіне көз жеткізіңіз (ол кем дегенде бірден төрт бөлігіне толуы тиіс).

ҚОСЫМША БУ ЖІБЕРУ

Бу беру қызметі қыртыстарды үтіктеген кезде пайдалы және үтіктеудің жоғары температуралы режимінде ғана қолданыла алады (температура реттегіші (11) «•••» немесе «**MAX**» күйінде). Қосымша бу беру батырмасын (4) басқан кезде табанының (13) саңылауларынан бу қарқынды шыға бастайды.

Ескерту: Судың бу саңылауларынан ағуын болдырмау үшін қосымша бу беру батырмасын (4) 4-5 секунд аралығымен басыңыз.

Тамшының пайда болуын болдырмау үшін пернені (4) 5 секундтан артық ұстап тұрмаңыз. Бұдың қосымша берілуі егер резервуар (10) кем дегенде бірден төрт бөлігіне толтырылғанда іске асырылады.

ТІГІНЕН БУЛАУ

Тігінен булау функциясы тек жоғары температуралы үтіктеу күйінде ғана пайдаланыла алады (температура реттегіші (11) «**MAX**» күйінде). Үтікті тігінен киімнен 10-30 см қашықтықта ұстап тұрыңыз да, бу жіберу пернесін (4) 4-5 секунд аралықпен басыңыз, бу табанынан (13) қарқынды шығатын болады.

Маңызды ақпарат

- Синтетикалық маталарды тігінен булауға болмайды.
- Булау кезінде үтіктің табанын материалға, оның балқуын болдырмас үшін, тигізбеңіз.
- Ешқашан адамға киюлі тұрған киімді буламаңыз, себебі, шығатын будың темпе-

ҚАЗАҚША

- ратурасы өте жоғары, ол үшін киім ілгіштерді пайдаланыңыз.
- Сіз үтіктеп болғаннан кейін, үтіккі сөндіріңіз, оның толық суығанын күтіңіз, осыдан кейін су құю саңылауының қақпағын (2) ашыңыз да, үтіккі төңкеріп қалған суды төгіп тастаңыз.

БУ КАМЕРАСЫН ТАЗАРТУ

Үтіккі қызмет ету мерзімін арттыру үшін үнемі бу камерасын тазартып тұру керек, әсіресе, «көрмек» суқұбырлы суы бар өңірлерде.

- Үнемі бу жіберу реттегішін (3) «○» (бу жіберу сөндірулі) күйіне орнатыңыз.
- Резервуарды (10) сумен «MAX» (12) белгісіне дейін толтырыңыз.
- Үтіккі түбіне (8) қойыңыз.
- Желілік шнурдың ашасын электр розеткасына сұғыңыз.
- Реттегішті (11) бұрай отырып, максималды қызу температурасына «MAX» орнатыңыз, осы кезде көрсеткіш (9) жанады.
- Үтіккі табаны (13) белгіленген температураға дейін жеткен кезде көрсеткіш (9) сөніп қалады. Үтік табанының қайта қызғанын күтіңіз, осыдан кейін бу камерасын тазалай беруге болады.
- Желілік сым айырын электрлік розеткадан суырыңыз.
- Үтіккі қол жуғыштың үстіне көлденең орнатыңыз және реттегішті (3) «●» өзін-өзі тазарту күйіне белгілеңіз.
- Қайнап жатқан су мен бу қақпен бірге табанының (13) саңылауларынан сыртқа шығады.
- Үтіккі резервуардағы (10) барлық су шығып болмайынша сәл алдыға-артқа шайқаңыз.
- Үтіккі түбіне қойыңыз да (8), оны толық суытыңыз.
- Табаны (13) толық суып болғаннан кейін, оны құрғақ матамен сүртіңіз.
- Үтіккі сақтауға алып қоймас бұрын резервуарда (10) судың қалмағандығын, ал үтіккінің табаны (13) құрғақ екенін тексеріп алыңыз.

ТАЗАЛАУ ЖӘНЕ КҮТІМ ЖАСАУ

- Үтіккі тазаламас бұрын, ол электр желісінен ажыратулы және суып тұрғанын тексеріп алыңыз.
- Үтіккінің корпусын ылғал матамен сүртіңіз, осыдан кейін оны құрғатып сүртіңіз.
- Үтіккінің табанындағы шөгінділерді су-сірке суы ерітіндісіне малынған матамен кетіруге болады.

- Шөгінділерді кетіргеннен кейін табанның бетін құрғақ матамен сүртіңіз. Үтіккінің табаны мен корпусын тазалау үшін қажайтын тазартқыш құралдарды және еріткіштерді пайдаланбаңыз. Үтіккінің табанын өткір металл бұйымдарына тигізіп алмаңыз.

САҚТАЛУЫ

- Үтіккі сақтауға алып қоймас бұрын, оны тазартып алыңыз, резервуардағы (10) су қалдығын жойыңыз.
- Температура реттегішін (11) «MAX» күйіне, ал тұрақты бу беру реттегішін  күйіне орнатыңыз. Желілік шнурдың ашасын электр розеткасына сұғыңыз, құрылғыға қызуға уақыт беріңіз. Көрсеткіш (9) сөніп қалады кезде, электр розеткасынан желілік шнур ашасын суырыңыз, құрылғыны суытыңыз.
- Температура реттегішін (11) «OFF» күйіне, ал үнемі бу жіберу реттегішін (3) «○» (бу жіберу сөндірулі) күйіне орнатыңыз.
- Желілік шнурды үтіккінің негізіне (8) ораңыз.
- Үтіккі тік күйде құрғақ салқын балалардың қолдары жетпейтін жерде сақтаңыз.

ЖЕТКІЗУ ЖИЙНТЫҒЫ

Үтік – 1 дн.
Өлшеуіш стақан – 1 дн.
Нұсқаулық – 1 дн.

ТЕХНИКАЛЫҚ СИПАТТАМАЛАР

Электрқорегі: 220-240 В ~ 50/60 Гц
Максималды қажет ететін қуаты: 2000 Вт

Өндіруші прибордың сипаттарын алдын ала хабарламай өзгерту құқығына ие болып қалады.

Прибордың қызмет ету мерзімі – 3 жыл

Гарантиялық міндеттілігі

Гарантиялық жағдайдағы қаралып жатқан бөлшектер дилерден тек сатып алынған адамға ғана беріледі. Осы гарантиялық міндеттілігіндегі шағымдалған жағдайда төлеген чек немесе квитанциясын көрсетуі қажет.

ЕАС

- Не користуйтеся праскою після її падіння, за наявності видимих пошкоджень або в разі протікання.
- Ставте праску на рівну стійку поверхню або користуйтеся стійкою прасувальною дошкою.
- Не використовуйте праску за наявності пошкоджень мережевої вилки, мережевого шнура або будь-яких інших несправностей. Кожного разу при наповненні резервуара водою обов'язково виймайте вилку мережевого шнура з електричної розетки.
- Кришка заливального отвору має бути закрита під час прасування.
- Увага! Поверхні праски нагріваються під час роботи. Щоб уникнути опіків, не торкайтеся гарячих поверхонь праски та не розташовуйте відкриті ділянки тіла над виходячою парою.
- Зливайте воду з резервуара лише після вимкнення праски з електричної мережі.
- Не залишайте праску, яка підімкнена до електромережі, без нагляду.
- Даний пристрій не призначений для використання дітьми молодше 8 років.
- Встановлюйте пристрій під час роботи і охолодження у місці, недоступному для дітей молодше 8 років.
- Цей пристрій не призначений для використання людьми з фізичними, нервовими та психічними порушеннями або без достатнього досвіду і знань, включаючи дітей старше 8 років. Використання приладу такими особами допускається лише у тому випадку, якщо вони знаходяться під наглядом особи, що відповідає за їх безпеку, за умови, що їм були дані відповідні і зрозумілі інструкції про безпечне використання пристрою і тих небезпек, які можуть виникати при його неправильному використанні.

УКРАЇНСЬКИЙ

ПАРОВА ПРАСКА

Праска призначена для прасування одягу та постільної білизни, а також для вертикального відпарювання тканин.

ОПИС

1. Сопло розбризкувача
2. Кришка заливального отвору
3. Регулятор постійної подачі пари та функції самоочищення
4. Клавiша додаткової подачі пари
5. Клавiша розбризкувача
6. Ручка
7. Захист мережного шнура
8. Основа праски
9. Індикатор вмикання/вимкнення нагрівального елемента
10. Резервуар для води
11. Регулятор температури
12. Показник максимального рівня води «MAX»
13. Підшва праски
14. Вимірна склянка

ЗАХОДИ БЕЗПЕКИ

Перед початком експлуатації електроприладу уважно прочитайте це керівництво з експлуатації і збережіть його для використання як довідковий матеріал.

Використовуйте пристрій тільки за його прямим призначенням, як викладено в цьому керівництві. Неправильне поводження з приладом може привести до його поломки, спричинення шкоди користувачеві або його майну.

- Перед включенням переконайтеся, що напруга в електромережі відповідає робочій напрузі праски.
- Мережевий шнур забезпечений «євровилкою»; вмикайте її в розетку, що має надійний контакт заземлення.
- Щоб уникнути ризику виникнення пожежі, не використовуйте перехідники при підмиканні приладу до електричної розетки.
- Щоб уникнути перевантаження електричної мережі, не вмикайте одночасно декілька пристроїв з великою споживаємою потужністю.
- Забороняється заливати в резервуар для води ароматизуючі рідини, оцет, розчин

крохмалю, реагенти для видалення накипу, хімічні речовини тощо.

- Наглядайте, щоб мережевий шнур не знаходився на прасувальній дошці і не торкався гарячих поверхонь.
- Не залишайте прилад без нагляду. В перервах у роботі встановлюйте праску на основу (у вертикальне положення).
- Перед вимкненням/підмиканням праски до електричної мережі установіть регулятор температури у мінімальне положення і вимкніть постійну подачу пари.
- Обов'язково вимикайте праску з електричної мережі, якщо ви праскою не користуєтесь.
- При вимкненні праски з електричної мережі обов'язково тримайтеся за мережеву вилку, ніколи не тягніть за мережевий шнур.
- Щоб уникнути ураження електричним струмом, не занурюйте праску, мережевий шнур і вилку мережевого шнура у воду або у будь-які інші рідини.
- Перш ніж забрати праску, дайте їй повністю остигнути і злийте залишки води.
- Регулярно робіть чищення пристрою.
- Не занурюйте корпус приладу, мережевий шнур або вилку мережевого шнура у воду або в будь-які інші рідини.
- Не торкайтеся корпусу приладу і вилки мережевого шнура мокрими руками.
- Не дозволяйте дітям торкатися корпусу приладу і мережевого шнура під час роботи.
- Здійсніть нагляд за дітьми, щоб не допустити використання приладу як іграшки.
- З міркувань безпеки дітей не залишайте поліетиленові пакети, що використовуються як упаковка, без нагляду.

Увага! Не дозволяйте дітям грати з поліетиленовими пакетами або пакувальної плівкою.

Загроза задухи!

- Не розбирайте прилад самостійно, в разі виявлення несправності або після падіння приладу зверніться до найближчого авторизованого (уповноваженого) сервісного центру.
- Перевозьте пристрій лише в заводській упаковці.

- Зберігайте пристрій у місцях, недоступних для дітей і людей з обмеженими можливостями.
- Забороняється торкатися поверхні пристрою, яка відзначена символом , під час прасування та після прасування. Ризик опіку.

ПРИСТРІЙ ПРИЗНАЧЕНИЙ ТІЛЬКИ ДЛЯ ПОБУТОВОГО ВИКОРИСТАННЯ

ПЕРЕД ПЕРШИМ ВИКОРИСТАННЯМ

Після транспортування або зберігання пристрою в холодних (зимових) умовах необхідно витримати його при кімнатній температурі не менше двох годин.

- Витягніть праску з упаковки, за наявності захисту на підошві (13) видаліть захист.
- Перевірте цілісність пристрою, за наявності пошкоджень не користуйтеся пристроєм.
- Перед вмиканням переконайтеся, що напруга у електричній мережі відповідає робочій напрузі праски.

Примітка: При першому вмиканні нагрівальний елемент праски обгорає, тому можливо з'явлення стороннього запаху та невеликої кількості диму, це нормальне явище.

Примітка: У резервуарі можуть знаходитися залишки води – це нормальне явище, так як на виробництві праска проходила контроль якості.

ВИБІР ВОДИ

Для наповнення резервуара використовуйте водопровідну воду. Якщо водопровідна вода тверда, рекомендується змішувати її з дистильованою водою в співвідношенні 1:1, при дуже твердій воді змішуйте її з дистильованою водою в співвідношенні 1:2 або використовуйте тільки дистильовану воду.

НАПОВНЕННЯ РЕЗЕРВУАРА ДЛЯ ВОДИ

Перш ніж залити воду у праску, переконайтеся, що праска вимкнена з електричної мережі.

- Установіть регулятор температури (11) у положення «OFF», а регулятор постійної подачі пари (3) установіть у положення «0» (подача пари вимкнена).

- Відкрийте кришку заливального отвору (2).
- Залийте воду у резервуар (10), потім закрийте кришку (2).

Примітки:

- Забороняється у резервуар для води (10) заливати ароматизовані рідини, оцет, розчин крохмалю, реакенти для видалення накипу, хімічні речовини то що.
- Не наливайте воду вище відмітки «MAX» (12).
- Якщо під час прасування необхідно долити воду, вимкніть праску та витягніть вилку мережевого шнура з електричної розетки.

ТЕМПЕРАТУРА ПРАСУВАННЯ

- Кожного разу перед прасуванням речей дивіться на ярлик виробу, де вказана рекомендована температура прасування.
- Якщо ярлик з вказівками щодо прасування відсутній, але ви знаєте тип матеріалу, то для вибору температури прасування дивіться таблицю.

Позначення	Тип тканини (температура)
•	Синтетика, нейлон, акрил, поліестер (низька температура)
••	Шовк/вовна (середня температура)
•••	Бавовна, льон (висока температура)
MAX	Максимальна температура

- Таблиця придатна лише для гладких матеріалів. Якщо матеріал іншого типу (гофрований, рельєфний тощо), краще всього його прасувати при низькій температурі.
- Спочатку відсортуйте речі по температурі прасування: синтетику – до синтетики, вовна – до вовни, бавовна – до бавовни і так далі.
- Праска нагрівається швидше, ніж остигає. Тому спочатку рекомендується прасувати речі при низькій температурі (наприклад, синтетичні тканини).
- Потім ставайте до прасування при вищих температурах (шовк, вовна). Вироби з

УКРАЇНСЬКИЙ

- бавовни і льону слід прасувати в останню чергу.
- Якщо до складу тканини входять сумішеві волокна, то необхідно встановити найнижчу температуру прасування (наприклад, якщо тканина складається з акрилу і бавовни, то його слід прасувати при температурі «•», відповідній акрилу).
 - Якщо ви не можете визначити склад тканини, то знайдіть на виробі місце, яке не кидається в очі при носінні, і дослідним шляхом виберіть температуру прасування (завжди починайте з найнижчої температури і поступово підвищуйте її, поки не доб'єтеся бажаного результату).
 - Вельветові і інші тканини, які швидко починають лиснітися, слід прасувати строго в одному напрямі (у напрямі ворсу) з невеликим натиском.
 - Щоб уникнути з'явлення лиснючих плям на синтетичних і шовкових тканинах, їх слід прасувати з виворітного боку.

СУХЕ ПРАСУВАННЯ

- Поставте праску на основу (8).
- Вставте вилку мережного шнура в електричну розетку.
- Регулятор подачі пари (3) установіть у положення «о» (постійна подача пари вимкнена).
- Повертанням регулятора (11) установіть температуру прасування залежно від типу тканини: «•», «••», «•••» або «**MAX**», при цьому засвітиться індикатор (9).
- Коли підошва (13) нагріється до встановленої температури, індикатор (9) погасне, можна ставати до прасування.
- Після використання праски установіть регулятор температури (11) у положення «**OFF**».
- Витягніть вилку мережного шнура з електричної розетки і дочекайтесь повного охолодження праски.

ПАРОВЕ ПРАСУВАННЯ

Парове прасування можливо тільки при установленні регулятора температури (11) у положення «•••», «••••» або «**MAX**».

- Поставте праску на основу (8).
- Вставте вилку мережного шнура в електричну розетку.

- Переконайтеся, що в резервуарі (10) достатньо води.
- Повертанням регулятора (11) установіть потрібну температуру прасування, при цьому засвітиться індикатор (9).
- Коли температура підошви праски (13) досягне встановленої температури, індикатор (9) згасне, можна приступати до прасування.
- Регулятором постійної подачі пари (3) установіть необхідну інтенсивність паротворення. «о» – подача пари вимкнена,  – максимальний рівень пари.
- У режимі постійної подачі пара буде виходити з отворів підошви (13) тільки при горизонтальному положенні праски. Для припинення подачі пари установіть праску у вертикальне положення або переведіть регулятор (3) у положення «о» (подача пари вимкнена).
- Після використання праски установіть регулятор температури (11) у положення «**OFF**», а регулятор постійної подачі пари (3) переведіть у положення «о» (подача пари вимкнена).
- Витягніть вилку мережного шнура з електричної розетки і дочекайтесь повного охолодження праски.

УВАГА!

Якщо під час роботи не відбувається постійної подачі пари, перевірте правильність положення регулятора подачі пари (3) та перевірте наявність води у резервуарі (10).

РОЗБРИЗКУВАЧ ВОДИ

- Ви можете зволожити тканину, натиснувши кілька разів на клавішу розбризкувача (5).
- Переконайтеся, що в резервуарі (10) достатньо води (він заповнений мінімум на одну четвертину).

ДОДАТКОВА ПОДАЧА ПАРИ

Використовуйте додаткову подачу пари для розпрасовування складок тільки при високотемпературному режимі (у цьому випадку регулятор температури (11) знаходиться у положенні «••••» або «**MAX**»).

При натисненні клавіші додаткової подачі пари (4) з отворів підшови (13) інтенсивно виходитиме пара.

Примітка: Щоб уникнути витікання води з парових отворів, натискуйте клавішу додаткової подачі пари (4) з інтервалом в 4-5 секунд. Щоб запобігти з'явленню краплин, не утримуйте клавішу (4) більше 5 секунд.

Додаткова подача пари відбувається, якщо резервуар (10) заповнений мінімум на одну четвертину.

ВЕРТИКАЛЬНЕ ВІДПАРЮВАННЯ

Функція вертикального відпарювання може використовуватися лише при високотемпературному режимі прасування (у цьому випадку регулятор температури (11) знаходиться у положенні «**MAX**»).

Тримайте праску вертикально на відстані 10-30 см від одягу і натискуйте клавішу подачі пари (4) з інтервалом в 4-5 секунд, пара буде інтенсивно виходити з отворів підшови (13).

Важлива інформація

- Не рекомендується виконувати вертикальне відпарювання синтетичних тканин.
- При відпарюванні не торкайтеся підшовою праски матеріалу, щоб уникнути його оплавлення.
- Ніколи не відпарюйте одяг, надітий на людину, так як температура виходячої пари дуже висока, користуйтеся плічками або вішалкою.
- Закінчивши прасувати, вимкніть праску, дочекайтесь її повного охолодження, після чого відкрийте кришку заливального отвору (2), переверніть праску і злийте залишки води.

ОЧИЩЕННЯ ПАРОВОЇ КАМЕРИ

Для збільшення терміну служби праски рекомендується регулярно виконувати очищення парової камери, особливо в регіонах з «твердою» водопровідною водою.

- Установіть регулятор постійної подачі пари (3) у положення «о» (подача пари вимкнена).
- Наповніть резервуар (10) водою до відмітки «**MAX**» (12).
- Поставте праску на основу (8).

- Вставте вилку мережного шнура в електричну розетку.
- Повертанням регулятора (11) установіть максимальну температуру «**MAX**», при цьому засвітиться індикатор (9).
- Коли температура підшови праски (13) досягне встановленої температури, індикатор (9) погасне. Дочекайтеся повторного розігріву підшови праски, після цього можна проводити очищення парової камери.
- Витягніть вилку мережевого шнура з електричної розетки.
- Розташуйте праску горизонтально над раковиною, установіть регулятор (3) у положення самоочищення «•».
- Кипляча вода і пара разом з накипом будуть виходити з отворів підшови (13).
- Злегка похитуйте праску вперед і назад, поки вся вода не вийде з резервуара (10).
- Поставте праску на основу (8) і дайте їй повністю остигнути.
- Коли підшовка (13) повністю охолодне, протріть її шматочком сухої тканини.
- Перш ніж забрати праску на зберігання, переконайтеся, що в резервуарі (10) немає води, а підшовка (13) – суха.

ДОГЛЯД ТА ЧИЩЕННЯ

- Перш ніж чистити праску переконайтеся, що вона вимкнена з електричної мережі і вже остигла.
- Протріть корпус праски злегка вологою тканиною, після цього витріть її насухо.
- Відкладення на підшові праски можуть бути видалені тканиною, змоченою у водно-оцтовому розчині.
- Після видалення відкладень протріть поверхню підшови сухою тканиною. Для чищення підшови та корпусу праски не використовуйте абразивні чистячі засоби та розчинники. Уникайте контакту підшови праски з гострими металевими предметами.

ЗБЕРІГАННЯ

- Перш ніж забрати праску на зберігання, зробіть її чищення, злийте воду з резервуара (10).
- Установіть регулятор температури (11) у положення «**MAX**», а регулятор постійної

УКРАЇНСЬКИЙ

подачі пари – у положення «☁». Вставте вилку мережевого шнура в електричну розетку і дайте пристрою нагрітися. Коли індикатор (9) погасне, витягніть вилку мережевого шнура з електричної розетки і дайте прасці остигнути.

- Установіть регулятор температури (11) у положення «**OFF**», а регулятор постійної подачі пари (3) – у положення «o» (подача пари вимкнена).
- Намотайте мережний шнур навколо основи (8).
- Зберігайте праску у вертикальному положенні у сухому прохолодному місці, недоступному для дітей.

КОМПЛЕКТ ПОСТАЧАННЯ

Праска – 1 шт.

Вимірна склянка – 1 шт.

Інструкція – 1 шт.

ТЕХНІЧНІ ХАРАКТЕРИСТИКИ

Електроживлення: 220-240 В ~ 50/60 Гц

Максимальна споживаема потужність:
2000 Вт

Виробник залишає за собою право змінювати характеристики приладу без попереднього повідомлення

Термін служби приладу – 3 роки

Гарантія

Докладні умови гарантії можна отримати в дилера, що продав дану апаратуру. При пред'явленні будь-якої претензії протягом терміну дії даної гарантії варто пред'явити чек або квитанцію про покупку.

RUS

Дата производства изделия указана в серийном номере на табличке с техническими данными. Серийный номер представляет собой одиннадцатизначное число, первые четыре цифры которого обозначают дату производства. Например, серийный номер 0606xxxxxxx означает, что изделие было произведено в июне (шестой месяц) 2006 года.

DE

Das Produktionsdatum ist in der Seriennummer auf dem Schild mit technischen Eigenschaften dargestellt. Die Seriennummer stellt eine elfstellige Zahl dar, die ersten vier Zahlen bedeuten dabei das Produktionsdatum. Zum Beispiel bedeutet die Seriennummer 0606xxxxxxx, dass die Ware im Juni (der sechste Monat) 2006 hergestellt wurde.

GB

A production date of the item is indicated in the serial number on the technical data plate. A serial number is an eleven-unit number, with the first four figures indicating the production date. For example, serial number 0606xxxxxxx means that the item was manufactured in June (the sixth month) 2006.

KZ

Бұйымның шығарылған мерзімі техникалық деректері бар кестедегі сериялық нөмірде көрсетілген. Сериялық нөмір он бір саннан тұрады, оның бірінші төрт саны шығару мерзімін білдіреді. Мысалы, сериялық нөмір 0606xxxxxxx болса, бұл бұйым 2006 жылдың маусым айында (алтыншы ай) жасалғанын білдіреді.

UA

Дата виробництва виробу вказана в серійному номері на табличці з технічними даними. Серійний номер представляє собою одинадцятизначне число, перші чотири цифри якого означають дату виробництва. Наприклад, серійний номер 0606xxxxxxx означає, що виріб був виготовлений в червні (шостий місяць) 2006 року.



© ООО ГОЛДЕР-ЭЛЕКТРОНИКС, 2014
© GOLDER-ELECTRONICS LLC, 2014