

---

Digital Still Camera / Instruction Manual

GB

---

Цифровой фотоаппарат / Инструкция по эксплуатации

RU

---

Цифровий фотоапарат / Посібник з експлуатації

UA

Cyber-shot



MEMORY STICK™



InfoLITHIUM™



W SERIES



CLASS I

AVCHD  
Progressive

HDMI™

FOR HIGH DEFINITION MULTIMEDIA INTERFACE



## Learning more about the camera (“Help Guide”)



“Help Guide” is an on-line manual. Refer to it for in-depth instructions on the many functions of the camera.

- ① Access the Sony support page.  
<http://www.sony.net/SonyInfo/Support/>
- ② Select your country or region.
- ③ Search for the model name of your camera within the support page.
  - Check the model name on the bottom of your camera.

## Viewing the Guide

This camera is equipped with a built-in instruction guide.

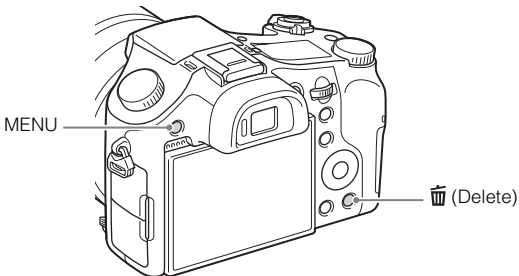

### In-Camera Guide

The camera displays explanations for MENU items and the setting values.

- ① Press the MENU button or the Fn (Function) button.
- ② Select the desired item, then press the  (Delete) button.

## Owner's Record

The model and serial numbers are located on the bottom. Record the serial number in the space provided below. Refer to these numbers whenever you call your Sony dealer regarding this product.

Model No. WW808143 (DSC-RX10)

Serial No. \_\_\_\_\_

Model No. AC-UB10/AC-UB10B/AC-UB10C/AC-UB10D

Serial No. \_\_\_\_\_

GB

DSC-RX10 Model No. WW808143

## WARNING

**To reduce fire or shock hazard, do not expose the unit to rain or moisture.**

## IMPORTANT SAFETY INSTRUCTIONS -SAVE THESE INSTRUCTIONS

### DANGER

## TO REDUCE THE RISK OF FIRE OR ELECTRIC SHOCK, CAREFULLY FOLLOW THESE INSTRUCTIONS

If the shape of the plug does not fit the power outlet, use an attachment plug adaptor of the proper configuration for the power outlet.

## CAUTION

### Battery pack

If the battery pack is mishandled, the battery pack can burst, cause a fire or even chemical burns. Observe the following cautions.

- Do not disassemble.
- Do not crush and do not expose the battery pack to any shock or force such as hammering, dropping or stepping on it.
- Do not short circuit and do not allow metal objects to come into contact with the battery terminals.
- Do not expose to high temperature above 60°C (140°F) such as in direct sunlight or in a car parked in the sun.
- Do not incinerate or dispose of in fire.

- Do not handle damaged or leaking lithium ion batteries.
- Be sure to charge the battery pack using a genuine Sony battery charger or a device that can charge the battery pack.
- Keep the battery pack out of the reach of small children.
- Keep the battery pack dry.
- Replace only with the same or equivalent type recommended by Sony.
- Dispose of used battery packs promptly as described in the instructions.

## AC Adaptor

Use the nearby wall outlet (wall socket) when using the AC Adaptor. Disconnect the AC Adaptor from the wall outlet (wall socket) immediately if any malfunction occurs while using the apparatus.

## For Customers in the U.S.A. and Canada

### RECYCLING LITHIUM-ION BATTERIES

Lithium-Ion batteries are recyclable.

You can help preserve our environment by returning your used rechargeable batteries to the collection and recycling location nearest you.



For more information regarding recycling of rechargeable batteries, call toll free

1-800-822-8837, or visit <http://www.call2recycle.org/>

**Caution:** Do not handle damaged or leaking Lithium-Ion batteries.

### Battery pack

This device complies with Part 15 of the FCC Rules. Operation is subject to the following two conditions:

(1) This device may not cause harmful interference, and (2) this device must accept any interference received, including interference that may cause undesired operation.

CAN ICES-3 B/NMB-3 B

This equipment complies with FCC/IC radiation exposure limits set forth for an uncontrolled environment and meets the FCC radio frequency (RF) Exposure Guidelines in Supplement C to OET65 and RSS-102 of the IC radio frequency (RF) Exposure rules. This equipment has very low levels of RF energy that are deemed to comply without testing of specific absorption ratio (SAR).

## For Customers in the U.S.A.

UL is an internationally recognized safety organization.  
The UL Mark on the product means it has been UL Listed.

If you have any questions about this product, you may call:

Sony Customer Information Center  
1-800-222-SONY (7669)

The number below is for the FCC related matters only.

GB

### Regulatory Information

#### Declaration of Conformity

Trade Name: SONY  
Model No.: WW808143  
Responsible Party: Sony Electronics Inc.  
Address: 16530 Via Esprillo,  
San Diego, CA 92127 U.S.A.  
Telephone No.: 858-942-2230

This device complies with Part 15 of the FCC Rules. Operation is subject to the following two conditions: (1) This device may not cause harmful interference, and (2) this device must accept any interference received, including interference that may cause undesired operation.

This equipment must not be co-located or operated in conjunction with any other antenna or transmitter.

### CAUTION

You are cautioned that any changes or modifications not expressly approved in this manual could void your authority to operate this equipment.

### Note:

This equipment has been tested and found to comply with the limits for a Class B digital device, pursuant to Part 15 of the FCC Rules.

These limits are designed to provide reasonable protection against harmful interference in a residential installation. This equipment generates, uses, and can radiate radio frequency energy and, if not installed and used in accordance with the instructions, may cause harmful interference to radio communications. However, there is no guarantee that interference will not occur in a particular installation. If this equipment does cause harmful interference to radio or television reception, which can be determined by turning the equipment off and on, the user is encouraged to try to correct the interference by one or more of the following measures:

- Reorient or relocate the receiving antenna.
- Increase the separation between the equipment and receiver.
- Connect the equipment into an outlet on a circuit different from that to which the receiver is connected.
- Consult the dealer or an experienced radio/TV technician for help.

The supplied interface cable must be used with the equipment in order to comply with the limits for a digital device pursuant to Subpart B of Part 15 of FCC Rules.

## For Customers in Canada

This device complies with Industry Canada licence-exempt RSS standard(s). Operation is subject to the following two conditions: (1) this device may not cause interference, and (2) this device must accept any interference, including interference that may cause undesired operation of the device.

## For Customers in Europe

### **| Notice for the customers in the countries applying EU Directives**

Manufacturer: Sony Corporation, 1-7-1 Konan Minato-ku Tokyo, 108-0075 Japan  
For EU product compliance: Sony Deutschland GmbH, Hedelfinger Strasse 61, 70327 Stuttgart, Germany



Hereby, Sony Corporation, declares that this WW808143 Digital Still Camera is in compliance with the essential requirements and other relevant provisions of Directive 1999/5/EC. For details, please access the following URL:  
<http://www.compliance.sony.de/>

### **| Notice**

If static electricity or electromagnetism causes data transfer to discontinue midway (fail), restart the application or disconnect and connect the communication cable (USB, etc.) again.

This product has been tested and found compliant with the limits set out in the EMC regulation for using connection cables shorter than 3 meters (9.8 feet).

The electromagnetic fields at the specific frequencies may influence the picture and sound of this unit.

## Disposal of Old Electrical & Electronic Equipment (Applicable in the European Union and other European countries with separate collection systems)



This symbol on the product or on its packaging indicates that this product shall not be treated as household waste. Instead it shall be handed over to the applicable collection point for the recycling of electrical and electronic equipment. By ensuring this product is disposed of correctly, you will help prevent potential negative consequences for the environment and human health, which could otherwise be caused by inappropriate waste handling of this product. The recycling of materials will help to conserve natural resources. For more detailed information about recycling of this product,

please contact your local Civic Office, your household waste disposal service or the shop where you purchased the product.

GB

## Disposal of waste batteries (applicable in the European Union and other European countries with separate collection systems)



This symbol on the battery or on the packaging indicates that the battery provided with this product shall not be treated as household waste. On certain batteries this symbol might be used in combination with a chemical symbol. The chemical symbols for mercury (Hg) or lead (Pb) are added if the battery contains more than 0.0005% mercury or 0.004% lead. By ensuring these batteries are disposed of correctly, you will help prevent

potentially negative consequences for the environment and human health which could otherwise be caused by inappropriate waste handling of the battery. The recycling of the materials will help to conserve natural resources.

In case of products that for safety, performance or data integrity reasons require a permanent connection with an incorporated battery, this battery should be replaced by qualified service staff only. To ensure that the battery will be treated properly, hand over the product at end-of-life to the applicable collection point for the recycling of electrical and electronic equipment.

For all other batteries, please view the section on how to remove the battery from the product safely.

Hand the battery over to the applicable collection point for the recycling of waste batteries. For more detailed information about recycling of this product or battery, please contact your local Civic Office, your household waste disposal service or the shop where you purchased the product.

## For Customers in Singapore

Complies with  
IDA Standards  
DB00353

## Checking the supplied items

The number in parentheses indicates the number of pieces.



- Camera (1)
- Rechargeable Battery Pack NP-FW50 (1)
- Micro USB Cable (1)
- AC Adaptor AC-UB10/UB10B/UB10C/UB10D (1)
- Power Cord (mains lead) (not supplied in the USA and Canada) (1)
- Shoulder Strap (1)
- Lens Cap (1)
- Lens Hood (1)
- Shoe Cap (1) (Attached on the camera)
- Eyepiece Cup (1) (Attached on the camera)
- Instruction Manual (this manual) (1)

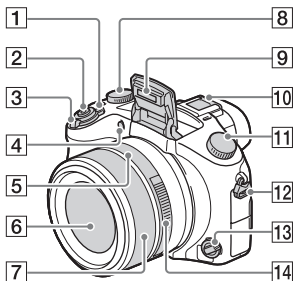

## Identifying parts





- 1** ON/OFF (Power) switch
- 2** Shutter button
- 3** For shooting: W/T (zoom) lever  
For viewing:  (Index) lever/  
Playback zoom lever
- 4** Self-timer lamp/AF illuminator
- 5** Aperture index
- 6** Lens
- 7** Manual ring
  - You can zoom using the manual ring when in Auto Focus mode.
  - You can adjust the focus using the manual ring when in Manual Focus mode or Direct Manual Focus mode.
- 8** Exposure compensation dial
- 9** Flash
- 10** Multi interface shoe\*

- 11** Mode dial  
**AUTO** (Auto Mode)/  
**P** (Program Auto)/  
**A** (Aperture Priority)/  
**S** (Shutter Priority)/  
**M** (Manual Exposure)/  
**1/2** (Memory recall)/  
 (Movie)/ (Sweep  
Panorama)/**SCN** (Scene  
Selection)
- 12** Hook for Shoulder Strap
- 13** Focus mode dial
- 14** Aperture ring

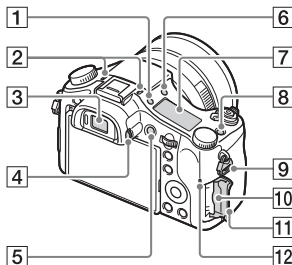

GB





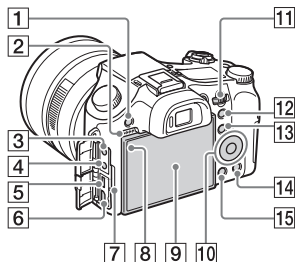

- 1**  (Display panel illumination) button
- 2** Microphone
- 3** Viewfinder
- 4** Diopter-adjustment dial
- 5** MOVIE (Movie) button
- 6**  (Flash pop-up) button
- 7** Display panel
- 8** C (Custom) button
- 9** Hook for Shoulder Strap

- 10** Memory card slot
- 11** Memory card cover
- 12** Access lamp



- 1** MENU button
- 2** Speaker
- 3**  (Microphone) jack
  - When an external microphone is connected, the camera switches from the internal microphone to the external microphone. If the external microphone is a plug-in-power type, the power of the microphone is supplied by the camera.
- 4**  (Headphones) jack
- 5** Multi Terminal
  - Supports Micro USB compatible device.
- 6** HDMI micro jack
- 7** Charge lamp
- 8** Light sensor
- 9** LCD screen
- 10** Control wheel
- 11** Control dial

- 12** For shooting: AEL (AE lock) button  
For viewing:  (Playback zoom) button
- 13** For shooting: Fn (Function) button  
For viewing:  (Send to Smartphone) button
- 14**  (Delete/In-Camera Guide) button
- 15**  (Playback) button

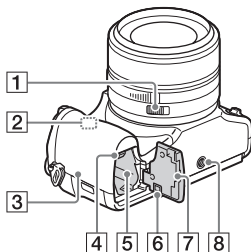

- 1** Aperture Click Switch
  - Set the Aperture Click Switch to OFF when shooting movies. If you change the aperture value while shooting a movie with the Aperture Click Switch set to ON, the sound of the aperture ring will be recorded.
- 2** Wi-Fi sensor (built-in)

**3** **N** (N Mark)

- Touch the mark when you connect the camera to a smartphone equipped with the NFC function.
- NFC (Near Field Communication) is an international standard of the short-range wireless communication technology.

**4** Battery eject lever

**5** Battery insertion slot

**6** Connection plate cover

Use this when using an AC-PW20 AC Adaptor (sold separately). Insert the connection plate into the battery compartment, and then pass the cord through the connection plate cover as shown below.

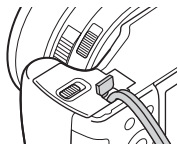

- Make sure that the cord is not pinched when you close the cover.

**7** Battery cover

**8** Tripod socket hole

- Use a tripod with a screw less than 5.5 mm (7/32 inches) long. Otherwise, you cannot firmly secure the camera, and damage to the camera may occur.

\* For details on compatible accessories for the multi interface shoe, visit the Sony web site, or consult your Sony dealer or local authorized Sony service facility. You can also use accessories that are compatible with the accessory shoe. Operations with other manufacturers' accessories are not guaranteed.

**ni** Multi  
Interface Shoe

Accessory Shoe

GB

## Inserting the battery pack

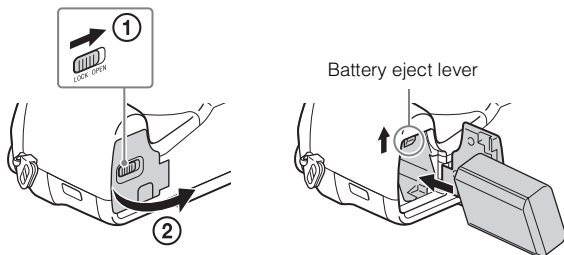

**1** Open the cover.

**2** Insert the battery pack.

- While pressing the battery eject lever, insert the battery pack as illustrated. Make sure that the battery eject lever locks after insertion.
- Closing the cover with the battery inserted incorrectly may damage the camera.

## Charging the battery pack

For customers in the USA  
and Canada

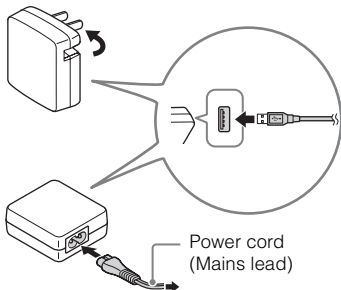

For customers in countries/regions  
other than the USA and Canada

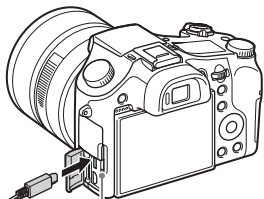

GB

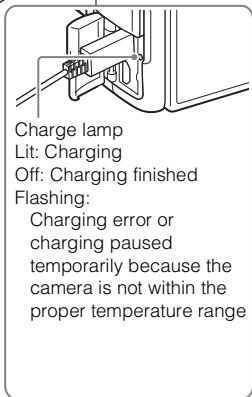

- 1 Connect the camera to the AC Adaptor (supplied), using the micro USB cable (supplied).
- 2 Connect the AC Adaptor to the wall outlet (wall socket).  
The charge lamp lights orange, and charging starts.
  - Turn off the camera while charging the battery.
  - You can charge the battery pack even when it is partially charged.
  - When the charge lamp flashes and charging is not finished, remove and re-insert the battery pack.

## Notes

- If the charge lamp on the camera flashes when the AC Adaptor is connected to the wall outlet (wall socket), this indicates that charging is temporarily stopped because the temperature is outside the recommended range. When the temperature gets back within the appropriate range, the charging resumes. We recommend charging the battery pack in an ambient temperature of between 10°C to 30°C (50°F to 86°F).
- The battery pack may not be effectively charged if the terminal section of the battery is dirty. In this case, wipe any dust off lightly using a soft cloth or a cotton swab to clean the terminal section of the battery.
- Connect the AC Adaptor (supplied) to the nearest wall outlet (wall socket). If malfunctions occur while using the AC Adaptor, disconnect the plug from the wall outlet (wall socket) immediately to disconnect from the power source.
- When charging is finished, disconnect the AC Adaptor from the wall outlet (wall socket).
- Be sure to use only genuine Sony brand battery packs, micro USB cable (supplied) and AC Adaptor (supplied).
- Power is not supplied during shooting/playback if the camera is connected to a wall outlet with the supplied AC adaptor. To supply power to the camera during shooting/playback, use the AC-PW20 (sold separately) AC adaptor.

## ■ Charging time (Full charge)

The charging time is approximately 310 min. using the AC Adaptor (supplied).

## Notes

- The above charging time applies when charging a fully depleted battery pack at a temperature of 25°C (77°F). Charging may take longer depending on conditions of use and circumstances.

## ■ Charging by connecting to a computer

The battery pack can be charged by connecting the camera to a computer using a micro USB cable.

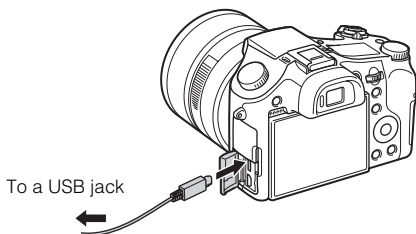

GB

### Notes

- Note the following points when charging via a computer:
  - If the camera is connected to a laptop computer that is not connected to a power source, the laptop battery level decreases. Do not charge for an extended period of time.
  - Do not turn on/off or restart the computer, or wake the computer to resume from sleep mode when a USB connection has been established between the computer and the camera. That may cause the camera to malfunction. Before turning on/off, or restarting the computer or waking the computer from sleep mode, disconnect the camera and the computer.
  - No guarantees are made for charging using a custom-built computer or a modified computer.

## Battery life and number of images that can be recorded and played back

		Battery life	Number of images
Shooting (still images)	LCD screen	Approx. 210 min.	Approx. 420 images
	Viewfinder	Approx. 170 min.	Approx. 340 images
Typical movie shooting	LCD screen	Approx. 70 min.	—
	Viewfinder	Approx. 70 min.	—
Continuous movie shooting	LCD screen	Approx. 145 min.	—
	Viewfinder	Approx. 145 min.	—
Viewing (still images)		Approx. 315 min.	Approx. 6300 images

### Notes

- The above number of images applies when the battery pack is fully charged. The number of images may decrease depending on the conditions of use.
- The number of images that can be recorded is for shooting under the following conditions:
  - Using Sony “Memory Stick PRO Duo” (Mark2) media (sold separately)
  - The battery pack is used at an ambient temperature of 25°C (77°F).
  - [Display Quality] is set to [Standard]
- The number for “Shooting (still images)” is based on the CIPA standard, and is for shooting under the following conditions: (CIPA: Camera & Imaging Products Association)
  - DISP is set to [Display All Info.].
  - Shooting once every 30 seconds.
  - The zoom is switched alternately between the W and T ends.
  - The flash strobes once every two times.
  - The power turns on and off once every ten times.
- The numbers of minutes for movie shooting are based on the CIPA standard, and are for shooting under the following conditions:
  - [Record Setting]: 60i 17M(FH)/50i 17M(FH)
  - Typical movie shooting: Battery life based on repeatedly starting/stopping shooting, zooming, turning on/off, etc.
  - Continuous movie shooting: Battery life based on non-stop shooting until the limit (29 minutes) has been reached, and then continued by pressing the MOVIE button again. Other functions, such as zooming, are not operated.



## Inserting a memory card (sold separately)

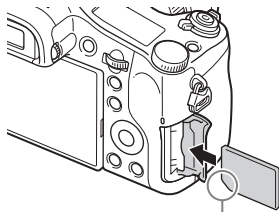
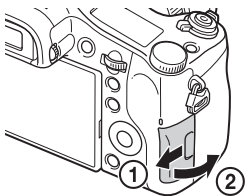

GB

Ensure the notched corner faces correctly.

---

**1** Open the cover.

**2** Insert the memory card (sold separately).

- With the notched corner facing as illustrated, insert the memory card until it clicks into place.

**3** Close the cover.

---

## Memory cards that can be used

	Memory card	For still images	For movies
<b>A</b>	Memory Stick XC-HG Duo	✓	✓
	Memory Stick PRO Duo	✓	✓ (Mark2 only)
	Memory Stick PRO-HG Duo	✓	✓
<b>B</b>	Memory Stick Micro (M2)	✓	✓ (Mark2 only)
<b>C</b>	SD memory card	✓	✓ (Class 4 or faster)
	SDHC memory card	✓	✓ (Class 4 or faster)
	SDXC memory card	✓	✓ (Class 4 or faster)
<b>D</b>	microSD memory card	✓	✓ (Class 4 or faster)
	microSDHC memory card	✓	✓ (Class 4 or faster)
	microSDXC memory card	✓	✓ (Class 4 or faster)

- In this manual, the products in the table are collectively referred to as follows:
  - A:** “Memory Stick PRO Duo” media
  - B:** “Memory Stick Micro” media
  - C:** SD card
  - D:** microSD memory card

### Notes

- When using “Memory Stick Micro” media or microSD memory cards with this camera, make sure to use with the appropriate adaptor.

## To remove the memory card/battery pack

Memory card: Push the memory card in once to eject the memory card.

Battery pack: Slide the battery eject lever. Be sure not to drop the battery pack.

### Notes

- Never remove the memory card/battery pack when the access lamp (page 9) is lit. This may cause damage to data in the memory card.

## Setting the clock

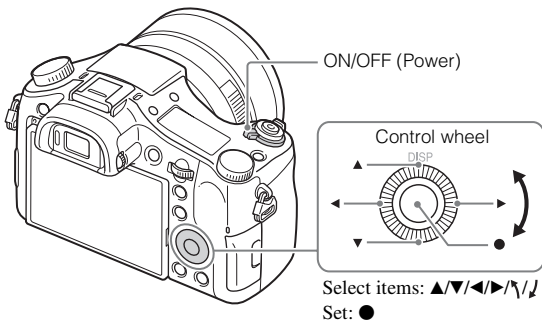

GB

- 1** Set the ON/OFF (Power) switch to ON.  
Date & Time setting is displayed when you turn on the camera for the first time.
  - It may take time for the power to turn on and allow operation.
- 2** Check that [Enter] is selected on the screen, then press ● on the control wheel.
- 3** Select a desired geographic location by following the on-screen instructions, then press ●.
- 4** Set [Daylight Savings], [Date/Time] and [Date Format], then press ●.
  - When setting [Date/Time], midnight is 12:00 AM, and noon is 12:00 PM.
- 5** Check that [Enter] is selected, then press ●.

## Shooting still images/movies

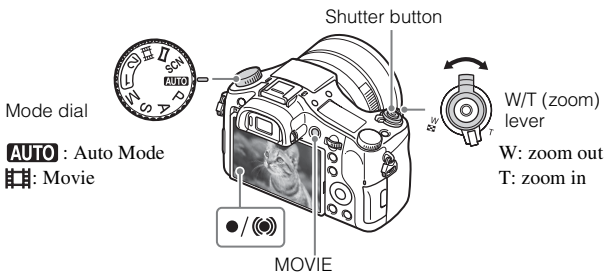

### Shooting still images

- 1 Press the shutter button halfway down to focus.  
When the image is in focus, a beep sounds and the ● or (MOVIE icon) indicator lights.
- 2 Press the shutter button fully down to shoot an image.

### Shooting movies

- 1 Press the MOVIE (Movie) button to start recording.
  - Use the W/T (zoom) lever to change the zoom scale.
- 2 Press the MOVIE button again to stop recording.

#### Notes

- Do not pull up the flash manually. This may cause a malfunction.
- When using the zoom function while shooting a movie, the sound of the camera operating will be recorded. The sound of the MOVIE button operating may also be recorded when movie recording is finished.
- Continuous movie shooting is possible for approximately 29 minutes at one time with the camera's default settings and when the ambient temperature is approximately 25°C (77°F). When movie recording is finished, you can restart recording by pressing the MOVIE button again. Recording may stop to protect the camera depending on the ambient temperature.

## Viewing images

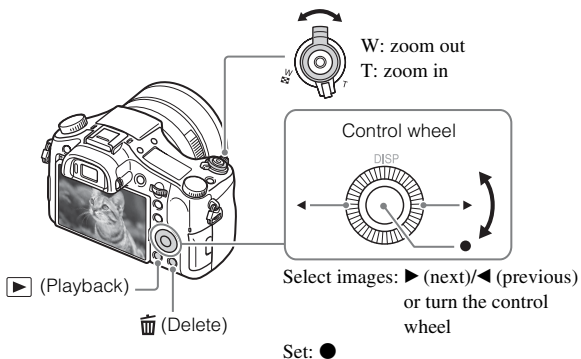

GB

1 Press the ► (Playback) button.

### ■ Selecting next/previous image

Select an image by pressing ► (next)/◄ (previous) on the control wheel or by turning the control wheel. Press ● in the center of the control wheel to view movies.

### ■ Deleting an image

- ① Press the 🗑️ (Delete) button.
- ② Select [Delete] with ▲ on the control wheel, then press ●.

### ■ Returning to shooting images

Press the shutter button halfway down.

## Introduction of other functions

Other functions can be operated using the control wheel, MENU button, etc.

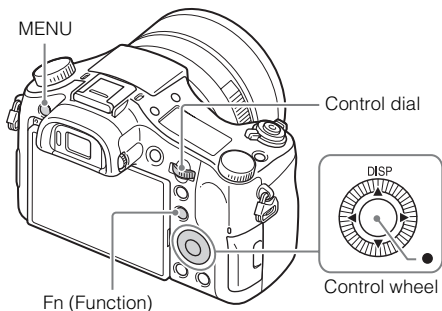

### ■ Control wheel

DISP (Display Contents): Allows you to change the screen display.

● (Eye AF): Focuses on a person's eyes when you press the button. Shoot images by pressing the shutter button while ● is being pressed.

### ■ Fn (Function) button

Allows you to register 12 functions and recall those functions when shooting.







- ① Press the Fn (Function) button.
- ② Select the desired function by pressing ▲/▼/◀/▶ on the control wheel.
- ③ Select the setting value by turning the control wheel.







### ■ Control dial

You can instantly change the appropriate setting for each shooting mode just by turning the control dial.

## Menu Items



### (Camera Settings)

 Image Size	Selects the size of still images.
 Aspect Ratio	Selects the aspect ratio for still images.
 Quality	Sets the image quality for still images.
Panorama: Size	Selects the size of panoramic images.
Panorama: Direction	Sets the shooting direction for panoramic images.
 File Format	Selects the movie file format.
 Record Setting	Selects the size of the recorded movie frame.
Drive Mode	Sets the drive mode, such as for continuous shooting.
Flash Mode	Sets the flash settings.
Flash Comp.	Adjusts the intensity of flash output.
Red Eye Reduction	Reduces the red-eye phenomenon when using flash.
Focus Area	Selects the area of focus.
 AF Illuminator	Sets the AF illuminator, which provides light for a dark scene to aid focusing.
ISO	Adjusts the luminous sensitivity.
ND Filter	Sets the function that reduces the amount of light. You can set to a slower shutter speed, reduce the aperture value, etc.
Metering Mode	Selects the metering mode that sets which part of the subject to measure to determine the exposure.
White Balance	Adjusts color tones of an image.
DRO/Auto HDR	Compensates automatically for brightness and contrast.
Creative Style	Selects the desired image processing.
Picture Effect	Selects the desired effect filter to achieve a more impressive and artistic expression.
Focus Magnifier	Enlarges the image before shooting so that you can check the focus in detail.
 Long Exposure NR	Sets noise reduction processing for shots with a shutter speed of 1/3 second or longer.

 High ISO NR	Sets noise reduction processing for high-sensitivity shooting.
Lock-on AF	Sets the function to track subject and continue focusing.
Smile/Face Detect.	Selects to detect faces and adjust various settings automatically. Sets to automatically release the shutter when a smile is detected.
 Soft Skin Effect	Sets the Soft Skin Effect and the effect level.
 Auto Obj. Framing	Analyzes the scene when capturing faces, close-ups, or subjects tracked by Lock-on AF function, and automatically trims and saves another copy of the image with a more impressive composition.
Auto Mode	You can shoot selecting either Intelligent Auto or Superior Auto.
Scene Selection	Selects pre-set settings to match various scene conditions.
Movie	Selects the exposure mode to suit your subject or effect.
 SteadyShot	Sets SteadyShot for shooting still images. Reduces blur from camera shake when shooting while holding the camera.
 SteadyShot	Sets SteadyShot for shooting movies.
 Color Space	Changes the range of reproducible colors.
 Auto Slow Shut.	Sets the function that automatically adjusts the shutter speed following the brightness of the environment.
Audio Recording	Sets whether to record audio when shooting a movie.
Audio Rec Level	Adjusts the audio recording level during movie recording.
Audio Out Timing	Sets the timing of audio output during the movie recording.
Wind Noise Reduct.	Reduces wind noise during movie recording.
Memory	Registers the desired modes or camera settings.



## (Custom Settings)

Zebra	Displays stripes to adjust brightness.
 MF Assist	Displays an enlarged image when focusing manually.
Focus Magnif. Time	Sets the length of time the image will be shown in an enlarged form.
Grid Line	Sets a grid line display to enable alignment to a structural outline.
Audio Level Display	Sets whether or not to display the audio level on the screen.
Auto Review	Sets auto review to display the captured image after shooting.
DISP Button	Sets the screen display modes that can be selected by pressing DISP on the control wheel.
Peaking Level	Enhances the outline of in-focus ranges with a specific color when focusing manually.
Peaking Color	Sets the color used for the peaking function.
Exposure Set. Guide	Sets the guide displayed when exposure settings are changed in the shooting screen.
Live View Display	Sets whether or not to reflect settings such as exposure compensation in screen display.
 Pre-AF	Sets whether or not to perform auto focus before the shutter button is half pressed.
Zoom Setting	Sets whether to use the Clear Image Zoom and Digital Zoom when zooming.
FINDER/MONITOR	Sets the method for switching between the viewfinder and screen.
 AEL w/ shutter	Sets whether to perform AEL when the shutter button is half pressed.
Exp.comp.set	Sets whether to reflect exposure compensation value to flash compensation.
Bracket order	Sets order of shooting for exposure bracket and white balance bracket.
Face Registration	Registers or changes the person to be given priority in the focus.

GB

 Write Date	Sets whether to record a shooting date on the still image.
Function Menu Set.	Customizes the functions displayed when the Fn (Function) button is pressed.
Custom Key Settings	Assigns a desired function to the button and dial.
Zoom Func. on Ring	Sets the zooming function of the manual ring. When you select [Step], you can move the zoom position to a fixed step of the focal length.
MOVIE Button	Sets whether to always activate the MOVIE button.
Dial/Wheel Lock	Sets whether to disable the control dial and the control wheel temporarily by using the Fn button when shooting. You can disable/enable the control dial and the control wheel by pressing and holding down the Fn button.

## (Wireless)

Send to Smartphone	Transfers images to display on a smartphone.
Send to Computer	Backs up images by transferring them to a computer connected to a network.
View on TV	You can view images on a network-enabled TV.
Ctrl w/ Smartphone	Shoots still images by controlling the camera remotely by a smartphone.
Airplane Mode	You can set this device to not perform wireless communications.
WPS Push	You can register the access point to the camera easily by pushing the WPS button.
Access Point Set.	You can register your access point manually.
Edit Device Name	You can change the device name under Wi-Fi Direct, etc.
Disp MAC Address	Displays the MAC address of the camera.
SSID/PW Reset	Resets the SSID and password of smartphone connection.
Reset Network Set.	Resets all network settings.

## (Playback)

Delete	Deletes an image.
View Mode	Sets the way in which images are grouped for playback.
Image Index	Displays multiple images at the same time.
Display Rotation	Sets the playback direction of the recording image.
Slide Show	Shows a slide show.
Rotate	Rotates the image.
 Enlarge Image	Enlarges the playback images.
4K Still Image PB	Outputs still images in 4K resolution to an HDMI-connected TV that supports 4K.
Protect	Protects the images.
Specify Printing	Adds a print order mark to a still image.

GB

## (Setup)

Monitor Brightness	Sets the screen brightness.
Viewfinder Bright.	When using an electronic viewfinder, sets the brightness of the electronic viewfinder.
Finder Color Temp.	Sets the color temperature of the viewfinder.
Volume Settings	Sets the volume for movie playback.
Audio signals	Sets the operating sound of the camera.
Upload Settings	Sets the upload function of the camera when using an Eye-Fi card.
Tile Menu	Sets whether to display the tile menu every time you press the MENU button.
Mode Dial Guide	Turns the mode dial guide (the explanation of each shooting mode) on or off.
Delete confirm.	Sets which Delete or Cancel is preselected in the Delete confirmation screen.
Display Quality	Sets the display quality.
Pwr Save Start Time	Sets the length of time until the camera turns off automatically.

GB  
27

PAL/NTSC Selector (only for 1080 50i compatible models)	By changing the TV format of the device, shooting in a different movie format is possible.
Demo Mode	Sets demonstration playback of a movie to on or off.
HDMI Resolution	Sets the resolution when the camera is connected to an HDMI TV.
CTRL FOR HDMI	Operates the camera from a TV that supports "BRAVIA" Sync.
HDMI Info. Display	Selects whether or not to display information to the TV while connected to an HDMI compatible TV.
USB Connection	Sets the USB connection method.
USB LUN Setting	Enhances compatibility by limiting the functions of the USB connection.
 Language	Selects the language.
Date/Time Setup	Sets date and time, and daylight savings.
Area Setting	Sets the location of use.
Format	Formats the memory card.
File Number	Sets the method used to assign file numbers to still images and movies.
Select REC Folder	Changes the selected folder for storing images.
New Folder	Creates a new folder for storing still images and movies (MP4).
Folder Name	Sets the folder format for still images.
Recover Image DB	Recovers the image database file and enables recording and playback.
Display Media Info.	Displays the remaining recording time of movies and the recordable number of still images on the memory card.
Version	Displays the camera software version.
Setting Reset	Restores settings to their defaults.

## Features of “PlayMemories Home”

The software “PlayMemories Home” allows you to import still images and movies to your computer and use them. “PlayMemories Home” is required for importing AVCHD movies to your computer.



Importing images from  
your camera



Playing back imported  
images



GB

For Windows, the following functions are also  
available.



Viewing images  
on Calendar



Creating  
movie  
discs



Uploading  
images to  
network services

Sharing images on  
“PlayMemories Online”



### Installing “PlayMemories Home”

You can install “PlayMemories Home” from the following URL:  
[www.sony.net/pm/](http://www.sony.net/pm/)

### Notes

- An Internet connection is required to install “PlayMemories Home”.
- An Internet connection is required to use “PlayMemories Online” or other network services. “PlayMemories Online” or other network services may not be available in some countries or regions.
- Refer to the following URL for Mac software:  
<http://www.sony.co.jp/imsoft/Mac/>
- If the software “PMB (Picture Motion Browser),” supplied with models released before 2011, has already been installed on your computer, “PlayMemories Home” will overwrite it and will be installed. Use “PlayMemories Home,” the successor software of “PMB.”

GB  
29

## ■ Installing “PlayMemories Home” on a computer

1 Using the Internet browser on your computer, go to the following URL, and then click [Install] → [Run].

[www.sony.net/pm/](http://www.sony.net/pm/)

2 Follow the instructions on the screen to complete the installation.

- For details on “PlayMemories Home”, refer to the following PlayMemories Home support page (English only):  
<http://www.sony.co.jp/pmh-se/>



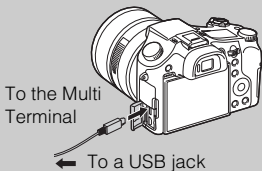

### Adding available functions to “PlayMemories Home”

When you connect the camera to your computer, functions may be added to “PlayMemories Home.” We recommend that you connect the camera to your computer even if “PlayMemories Home” is already installed on your computer.



### Notes

- Do not disconnect the micro USB cable (supplied) from the camera while the operating screen or the accessing screen is displayed. Doing so may damage the data.
- To disconnect the camera from the computer, click  on the tasktray, then click  (disconnect icon). For Windows Vista, click  on the tasktray.

## Features of “Image Data Converter”

Below are examples of the functions available when you use “Image Data Converter”.

- You can edit RAW images using multiple correction functions, such as tone curve or sharpness.
- You can adjust images using white balance, brightness and Creative Style, etc.
- You can save displayed and edited still images to your computer.  
There are two ways to save RAW images: save and leave as RAW data or save in a general-purpose file format.
- You can display and compare the RAW images/JPEG images that are shot with this camera.
- You can rank images in five levels.
- You can set the color label.

GB

## ■ Installing “Image Data Converter”

- 1 Download the software from the following URL and install it on your computer.

Windows: <http://www.sony.co.jp/imsoft/Win/>

Mac: <http://www.sony.co.jp/imsoft/Mac/>

## ■ Viewing “Image Data Converter Guide”

For details on how to use “Image Data Converter,” refer to the “Image Data Converter Guide.”

- 1 For Windows:  
Click [Start] → [All Programs] → [Image Data Converter] → [Help] → [Image Data Converter Ver.4].

For Mac:

Start Finder → [Applications] → [Image Data Converter] → [Image Data Converter Ver.4] → In the menu bar, choose “Help” → “Image Data Converter Guide.”

- For Windows 8, start “Image Data Converter Ver.4” → In the menu bar, choose “Help” → “Image Data Converter Guide.”
- For details on “Image Data Converter,” you can also refer to the camera’s “Help Guide” (page 2) or the following “Image Data Converter” support page (English only):  
<http://www.sony.co.jp/ids-se/>

GB  
31

## Number of still images and recordable time of movies

The number of still images and recordable time may vary depending on the shooting conditions and the memory card.

### Still images

[Image Size]: L: 20M

When [Aspect Ratio] is set to [3:2]\*

Quality \ Capacity	2 GB
Standard	295 images
Fine	170 images
Extra fine	125 images
RAW & JPEG	58 images
RAW	88 images

\* When the [Aspect Ratio] is set to other than [3:2], you can record more pictures than shown above. (Except when [Quality] is set to [RAW].)

### Movies

The table below shows the approximate maximum recording times. These are the total times for all movie files. Continuous shooting is possible for approximately 29 minutes (a product specification limit). The maximum continuous recording time of an MP4 (12M) format movie is about 15 minutes (limited by the 2 GB file size restriction).

(h (hour), m (minute))

Record Setting \ Capacity	2 GB
60i 24M(FX)/50i 24M(FX)	10 m
60i 17M(FH)/50i 17M(FH)	10 m
60p 28M(PS)/50p 28M(PS)	9 m
24p 24M(FX)/25p 24M(FX)	10 m
24p 17M(FH)/25p 17M(FH)	10 m
1440×1080 12M	15 m
VGA 3M	1 h 10 m



- The recordable time of movies varies because the camera is equipped with VBR (Variable Bit-Rate), which automatically adjusts image quality depending on the shooting scene. When you record a fast-moving subject, the image is clearer but the recordable time is shorter because more memory is required for recording. The recordable time also varies depending on the shooting conditions, the subject or the image quality/size settings.

## Notes on using the camera

GB

### Functions built into this camera

- This manual describes 1080 60i-compatible devices and 1080 50i-compatible devices.  
To check whether your camera is a 1080 60i-compatible device or 1080 50i-compatible device, check for the following marks on the bottom of the camera.  
1080 60i-compatible device: 60i  
1080 50i-compatible device: 50i
- This camera is compatible with 1080 60p or 50p-format movies. Unlike standard recording modes up to now, which record in an interlacing method, this camera records using a progressive method. This increases the resolution, and provides a smoother, more realistic image.

### On use and care

Avoid rough handling, disassembling, modifying, physical shock, or impact such as hammering, dropping, or stepping on the product. Be particularly careful of the lens.

### Notes on recording/playback

- Before you start recording, make a trial recording to make sure that the camera is working correctly.
- This camera is designed to be dust and moisture-resistant, but is not waterproof or splash-proof.
- Do not aim the camera at the sun or other bright light. It may cause the malfunction of the camera.
- If moisture condensation occurs, remove it before using the camera.
- Do not shake or strike the camera. It may cause a malfunction and you may not be able to record images. Furthermore, the recording media may become unusable or image data may be damaged.

### Do not use/store the camera in the following places

- In an extremely hot, cold or humid place  
In places such as in a car parked in the sun, the camera body may become deformed and this may cause a malfunction.
- Storing under direct sunlight or near a heater  
The camera body may become discolored or deformed, and this may cause a malfunction.
- In a location subject to rocking vibration

- Near a location that generates strong radio waves, emits radiation or is strongly magnetic place. Otherwise, the camera may not properly record or play back images.
- In sandy or dusty places  
Be careful not to let sand or dust get into the camera. This may cause the camera to malfunction, and in some cases this malfunction cannot be repaired.

### **Carl Zeiss lens**

The camera is equipped with a Carl Zeiss lens which is capable of reproducing sharp images with excellent contrast. The lens for the camera has been produced under a quality assurance system certified by Carl Zeiss in accordance with the quality standards of Carl Zeiss in Germany.

### **Notes on the screen, electronic viewfinder and lens**

- The screen and electronic viewfinder are manufactured using extremely high-precision technology, and over 99.99% of the pixels are operational for effective use. However, some tiny black and/or bright dots (white, red, blue or green) may appear on the screen and electronic viewfinder. These dots are a normal result of the manufacturing process, and do not affect the recording.
- Take care that your fingers or other objects are not caught in the lens when it is operating.

### **Notes on shooting with the viewfinder**

This camera is equipped with an Organic Electro-Luminescence viewfinder with high resolution and high contrast. This viewfinder achieves a wide viewing angle and a long eye relief. This camera is designed to provide an easily viewable viewfinder by appropriately balancing various elements.

- The image may be slightly distorted near the corners of the viewfinder. This is not a malfunction. When you want to check every detail of the entire composition, you can also use the LCD screen.
- If you pan the camera while looking into the viewfinder or move your eyes around, the image in the viewfinder may be distorted or the color of the image may change. This is a characteristic of the lens or display device and is not a malfunction. When you shoot an image, we recommend that you look at the center area of the viewfinder.

### **Notes on the flash**

- Do not carry the camera by the flash unit, or use excessive strength on it.
- If water, dust or sand get into the open flash unit, it may cause a malfunction.
- Take care that your finger is not in the way when pushing the flash down.

### **On camera's temperature**

Your camera and battery may get hot due to continuous use, but it is not a malfunction.

## On the overheat protection

Depending on the camera and battery temperature, you may be unable to record movies or the power may turn off automatically to protect the camera.

A message will be displayed on the screen before the power turns off or you can no longer record movies. In this case, leave the power off and wait until the camera and battery temperature goes down. If you turn on the power without letting the camera and battery cool enough, the power may turn off again or you may be unable to record movies.

## On charging the battery

If you charge a battery that has not been used for a long time, you may be unable to charge it to the proper capacity.

This is due to the battery characteristics, and is not a malfunction. Charge the battery again.

## Warning on copyright

Television programs, films, videotapes, and other materials may be copyrighted. Unauthorized recording of such materials may be contrary to the provisions of the copyright laws.

## No guarantee in the case of damaged content or recording failures

Sony cannot provide a guarantee in the case of failure to record or loss or damage of recorded content due to a malfunction of the camera or recording media, etc.

## Cleaning the camera surface

Clean the camera surface with a soft cloth slightly moistened with water, then wipe the surface with a dry cloth. To prevent damage to the finish or casing:

– Do not expose the camera to chemical products such as thinner, benzine, alcohol, disposable cloths, insect repellent, sunscreen or insecticide.

## Maintaining the screen

- Hand cream or moisturizer left on the screen may dissolve its coating. If you get any on the screen, wipe it off immediately.
- Wiping forcefully with tissue paper or other materials can damage the coating.
- If fingerprints or debris are stuck to the screen, we recommend that you gently remove any debris and then wipe the screen clean with a soft cloth.

## Notes on wireless LAN

We assume no responsibility whatsoever for any damage caused by unauthorized access to, or unauthorized use of, destinations loaded on the camera, resulting from loss or theft.

## Notes on disposal/transfer of the camera

To protect personal data, perform the following when disposing of or transferring the camera.

- Reset all camera settings by performing [Setting Reset] (page 28).
- Delete all registered people's faces from [Face Registration] (page 25).

# Specifications

## Camera

---

### [System]

Image device: 13.2 mm × 8.8 mm

(1.0 type) Exmor R CMOS sensor

Total pixel number of camera:

Approx. 20.9 Megapixels

Effective pixel number of camera:

Approx. 20.2 Megapixels

Lens: Carl Zeiss Vario-Sonnar T\* 8.3× zoom lens

f = 8.8 mm – 73.3 mm (24 mm – 200 mm (35 mm film equivalent))

F2.8

While shooting movies (16:9):

26 mm – 212 mm<sup>\*1</sup>

While shooting movies (4:3):

31 mm – 259 mm<sup>\*1</sup>

<sup>\*1</sup> When [SteadyShot] is set to [Standard]

SteadyShot: Optical

Exposure control: Automatic exposure,

Aperture priority, Shutter priority, Manual exposure, Scene Selection

White balance: Automatic, Daylight,

Shade, Cloudy, Incandescent,

Fluorescent (Warm White/

Cool White/Day White/Daylight),

Flash, Color temperature/Color filter, Custom

File format:

Still images: JPEG (DCF, Exif, MPF Baseline) compliant, RAW (Sony ARW 2.3 Format), DPOF compatible

Movies (AVCHD format):

AVCHD format Ver. 2.0

compatible

Video: MPEG-4 AVC/H.264

Audio: Dolby Digital 2ch, equipped with Dolby Digital Stereo Creator

• Manufactured under license from Dolby Laboratories.

Movies (MP4 format):

Video: MPEG-4 AVC/H.264

Audio: MPEG-4 AAC-LC 2ch

Recording media: “Memory Stick PRO Duo” media, “Memory Stick Micro” media, SD cards, microSD memory cards

Flash: Flash range (ISO sensitivity (Recommended Exposure Index) set to Auto):

Approx. 1.0 m to 10.2 m (3.28 ft. to 33.46 ft.)

---

### [Input and Output connectors]

HDMI connector: HDMI micro jack Multi Terminal\*:

USB communication

USB communication: Hi-Speed USB (USB 2.0)

Microphone jack: ∅ 3.5 mm Stereo mini jack

Headphones jack: ∅ 3.5 mm Stereo mini jack

\* Supports Micro USB compatible device.

---

### [Viewfinder]

Type: Electronic viewfinder

Total number of dots:

1 440 000 dots

Frame coverage: 100%

Magnification: 0.70 × (35 mm-format equivalent) with 50 mm lens at infinity,  $-1 \text{ m}^{-1}$  (diopter)

Eye point: Approx. 23 mm from the eyepiece, 21.5 mm from the eyepiece frame at  $-1 \text{ m}^{-1}$  (diopter)  
Diopter adjustment:  
 $-4.0 \text{ m}^{-1}$  to  $+3.0 \text{ m}^{-1}$  (diopter)

---

### [Screen]

LCD screen:  
7.5 cm (3.0 type) TFT drive  
Total number of dots:  
1 228 800 dots

---

### [Power, general]

Power: Rechargeable battery pack  
NP-FW50, 7.2 V  
AC Adaptor AC-UB10/UB10B/  
UB10C/UB10D, 5 V  
Power consumption:  
Approx. 2.1 W (during shooting with the LCD screen)  
Approx. 2.7 W (during shooting with the viewfinder)  
Operating temperature:  $0 \text{ }^{\circ}\text{C}$  to  $40 \text{ }^{\circ}\text{C}$   
( $32 \text{ }^{\circ}\text{F}$  to  $104 \text{ }^{\circ}\text{F}$ )  
Storage temperature:  $-20 \text{ }^{\circ}\text{C}$  to  $+60 \text{ }^{\circ}\text{C}$   
( $-4 \text{ }^{\circ}\text{F}$  to  $+140 \text{ }^{\circ}\text{F}$ )  
Dimensions (CIPA compliant):  
 $129.0 \text{ mm} \times 88.1 \text{ mm} \times 102.2 \text{ mm}$   
( $5 \frac{1}{8} \text{ inches} \times 3 \frac{1}{2} \text{ inches} \times 4 \frac{1}{8} \text{ inches}$ ) (W/H/D)  
Mass (CIPA compliant) (Approx.):  
813 g (1 lb 12.7 oz) (including NP-FW50 battery pack, "Memory Stick PRO Duo" media)  
Microphone: Stereo  
Speaker: Monaural  
Exif Print: Compatible  
PRINT Image Matching III:  
Compatible

---

### [Wireless LAN]

Supported standard: IEEE 802.11 b/g/n  
Frequency: 2.4GHz  
Supported security protocols: WEP/  
WPA-PSK/WPA2-PSK  
Configuration method: WPS (Wi-Fi Protected Setup) / manual  
Access method: Infrastructure Mode  
NFC: NFC Forum Type 3 Tag compliant

### AC Adaptor AC-UB10/UB10B/ UB10C/UB10D

Power requirements: AC 100 V to 240 V, 50 Hz/60 Hz, 70 mA  
Output voltage: DC 5 V, 0.5 A  
Operating temperature:  $0 \text{ }^{\circ}\text{C}$  to  $40 \text{ }^{\circ}\text{C}$   
( $32 \text{ }^{\circ}\text{F}$  to  $104 \text{ }^{\circ}\text{F}$ )  
Storage temperature:  $-20 \text{ }^{\circ}\text{C}$  to  $+60 \text{ }^{\circ}\text{C}$   
( $-4 \text{ }^{\circ}\text{F}$  to  $+140 \text{ }^{\circ}\text{F}$ )  
Dimensions (Approx.):  
 $50 \text{ mm} \times 22 \text{ mm} \times 54 \text{ mm}$   
(2 inches  $\times$  7/8 inches  $\times$  2 1/4 inches) (W/H/D)

### Rechargeable Battery Pack NP-FW50

Battery type: Lithium-ion battery  
Maximum voltage: DC 8.4 V  
Nominal voltage: DC 7.2 V  
Maximum charge voltage: DC 8.4 V  
Maximum charge current: 1.02 A  
Capacity: Typical 7.7 Wh (1 080 mAh)  
Minimum 7.3 Wh (1 020 mAh)  
Maximum dimensions (Approx.):  
 $31.8 \text{ mm} \times 18.5 \text{ mm} \times 45 \text{ mm}$   
(1 5/16 inches  $\times$  3/4 inches  $\times$  1 13/16 inches) (W/H/D)

Design and specifications are subject to change without notice.

## Trademarks

- The following marks are trademarks of Sony Corporation.  
**Cyber-shot**, “Cyber-shot,” “Memory Stick XC-HG Duo,” “Memory Stick PRO Duo,” “Memory Stick PRO-HG Duo,” “Memory Stick Duo,” “Memory Stick Micro,” “PlayMemories Home,” “PlayMemories Home” logo, “PlayMemories Online,” “PlayMemories Online” logo, “PlayMemories Mobile,” “PlayMemories Mobile” logo
- “AVCHD Progressive” and “AVCHD Progressive” logotype are trademarks of Panasonic Corporation and Sony Corporation.
- Dolby and the double-D symbol are trademarks of Dolby Laboratories.
- The terms HDMI and HDMI High-Definition Multimedia Interface, and the HDMI Logo are trademarks or registered trademarks of HDMI Licensing LLC in the United States and other countries.
- Windows is a registered trademark of Microsoft Corporation in the United States and/or other countries.
- Mac is a registered trademark of Apple Inc.
- iOS is a registered trademark or trademark of Cisco Systems, Inc. and/or its affiliates in the United States and certain other countries.
- iPhone and iPad are trademarks of Apple Inc., registered in the U.S. and other countries.
- SDXC logo is a trademark of SD-3C, LLC.
- Android, Google Play are trademarks of Google Inc.

- Wi-Fi, the Wi-Fi logo, Wi-Fi PROTECTED SET-UP are registered trademarks of the Wi-Fi Alliance.
- The N Mark is a trademark or registered trademark of NFC Forum, Inc. in the United States and in other countries.
- DLNA and DLNA CERTIFIED are trademarks of Digital Living Network Alliance.
- Facebook and the “f” logo are trademarks or registered trademarks of Facebook, Inc.
- YouTube and the YouTube logo are trademarks or registered trademarks of Google Inc.
- Eye-Fi is a trademark of Eye-Fi, Inc.
- In addition, system and product names used in this manual are, in general, trademarks or registered trademarks of their respective developers or manufacturers. However, the <sup>TM</sup> or ® marks are not used in all cases in this manual.

Additional information on this product and answers to frequently asked questions can be found at our Customer Support Website.

<http://www.sony.net/>



## Получение дополнительных сведений о фотоаппарате (“Справочное руководство”)



“Справочное руководство” является интерактивным руководством. Обращайтесь к нему для получения подробных инструкций по многим функциям фотоаппарата.

- ① Перейдите на страницу поддержки Sony.  
<http://www.sony.net/SonyInfo/Support/>
- ② Выберите страну или регион.
- ③ Найдите наименование модели фотоаппарата на странице поддержки.
  - Проверьте наименование модели на нижней стороне фотоаппарата.

## Просмотр справки

Данный фотоаппарат оснащен встроенной инструкцией.

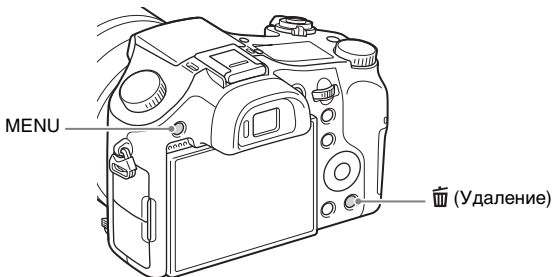

### Встроенная справка

Фотоаппарат отображает пояснения для пунктов MENU и значений установки.

- ① Нажмите кнопку MENU или кнопку Fn (Функция).
- ② Выберите нужный пункт, а затем нажмите кнопку  (Удаление).



## ПРЕДУПРЕЖДЕНИЕ

Для уменьшения опасности возгорания или поражения электрическим током не подвергайте аппарат воздействию дождя или влаги.

## ВАЖНЫЕ ИНСТРУКЦИИ ПО ТЕХНИКЕ БЕЗОПАСНОСТИ -СОХРАНИТЕ ЭТИ ИНСТРУКЦИИ ОПАСНОСТЬ ДЛЯ УМЕНЬШЕНИЯ ОПАСНОСТИ ВОЗГОРАНИЯ ИЛИ ПОРАЖЕНИЯ ЭЛЕКТРИЧЕСКИМ ТОКОМ СТРОГО СОБЛЮДАЙТЕ ЭТИ ИНСТРУКЦИИ

RU

## ПРЕДУПРЕЖДЕНИЕ

### Батарейный блок

Неправильное обращение с батарейным блоком может стать причиной его взрыва, возгорания, а также химических ожогов. Соблюдайте следующие меры предосторожности.

- Не разбирайте блок.
- Не подвергайте батарейный блок каким бы то ни было механическим воздействиям: ударам, падениям или попаданиям под тяжелые предметы.
- Во избежание короткого замыкания не допускайте контакта металлических предметов с контактами батарейного блока.
- Не допускайте нагрева батарейного блока до температуры выше 60 °C: избегайте воздействия на него прямых солнечных лучей, а также не оставляйте в припаркованном на солнце автомобиле.
- Запрещается сжигать блок или бросать его в огонь.
- Не следует использовать поврежденные и протекающие литий-ионные батареи.
- Для зарядки батарейного блока используйте оригинальное зарядное устройство Sony или другое совместимое зарядное устройство.
- Храните батарейный блок в недоступном для детей месте.
- Храните батарейный блок в сухом месте.
- Замену следует выполнять только на батарейный блок того же или аналогичного типа, рекомендованный Sony.
- Утилизация использованных батарейных блоков должна производиться надлежащим образом в соответствии с инструкциями.

WiFi функцию следует использовать исключительно внутри помещений.

## ИНФОРМАЦИЯ О ДЕКЛАРИРОВАНИИ ПРОДУКЦИИ

**Модуль беспроводной передачи данных, модель ТуреWN зарегистрирована Федеральным Агентством Связи (Регистрационный номер в Госреестре: Д-РД-1983 от 20.07.2012)**

Декларация соответствия:	Д-РД-1983
Дата принятия декларации:	12.07.2012
Декларация действительна до:	12.07.2018
Модуль беспроводной передачи данных, модель ТуреWN соответствует требованиям нормативных документов:	«Правила применения оборудования радиодоступа. Часть 1. Правила применения оборудования радиодоступа для беспроводной передачи данных в диапазоне от 30МГц до 66 ГГц» утвержденные Приказом Министерства связи и массовых коммуникаций РФ № 124 от 14.09.2010 (зарегистрирован Минюстом России 12.10.2010. Регистрационный № 18695)
Срок службы:	6 (шесть) лет

### Адаптер переменного тока

При использовании сетевого адаптера переменного тока воспользуйтесь близлежащей сетевой розеткой. Если при использовании аппарата возникает неисправность, немедленно отсоедините сетевой адаптер переменного тока от сетевой розетки.

Только для модели предназначенных для рынков России и стран СНГ



## Дата изготовления изделия.

Вы можете узнать дату изготовления изделия, взглянув на обозначение “P/D:”, которое находится на этикетке со штрих кодом картонной коробки.

Знаки, указанные на этикетке со штрих кодом картонной коробки.

P/D:XX XXXX  
└──┬──┘  
1 2

1. Месяц изготовления
  2. Год изготовления
- A-0, B-1, C-2, D-3, E-4, F-5, G-6,  
H-7, I-8, J-9.

RU

Дата изготовления литий-ионного батарейного блока указаны на боковой стороне или на поверхности с наклейкой.

5 буквенно-цифровых символов



## Для покупателей в Европе

### Примечание для клиентов в странах, на которые распространяются Директивы ЕС

Изготовитель: Sony Corporation, 1-7-1 Konan Minato-ku Tokyo, 108-0075 Japan  
Для запросов относительно соответствия данного изделия законодательству Европейского Союза: Sony Deutschland GmbH, Hedelfinger Strasse 61, 70327 Stuttgart, Germany



Настоящим Sony Corporation заявляет, что данный цифровой фотоаппарат WW808143 соответствует основным требованиям и другим необходимым положениям директивы 1999/5/ЕС. Для получения более подробной информации, пожалуйста, обратитесь по следующему URL-адресу: <http://www.compliance.sony.de/>

### Уведомление

Если статическое электричество или электромагнитные силы приводят к сбою в передаче данных, перезапустите приложение или отключите и снова подключите коммуникационный кабель (USB и т.д.).

Данное изделие было испытано и признано соответствующим диапазону, установленному инструкцией EMC, по использованию соединительных кабелей короче 3 метров.

Электромагнитные поля определенных частот могут влиять на изображение и звук данного аппарата.

### Утилизация отслужившего электрического и электронного оборудования (директива применяется в странах Евросоюза и других европейских странах, где действуют системы раздельного сбора отходов)



Данный знак на устройстве или его упаковке обозначает, что данное устройство нельзя утилизировать вместе с прочими бытовыми отходами. Его следует сдать в соответствующий приемный пункт переработки электрического и электронного оборудования. Неправильная утилизация данного изделия может привести к потенциально негативному влиянию на окружающую среду и здоровье людей, поэтому для предотвращения подобных последствий необходимо выполнять

специальные требования по утилизации этого изделия. Переработка данных материалов поможет сохранить природные ресурсы. Для получения более подробной информации о переработке этого изделия обратитесь в местные органы городского управления, службу сбора бытовых отходов или в магазин, где было приобретено изделие.

## **Утилизация использованных элементов питания (применяется в странах Евросоюза и других европейских странах, где действуют системы раздельного сбора отходов)**



Данный знак на элементе питания или упаковке означает, что элемент питания, поставляемый с устройством, нельзя утилизировать вместе с прочими бытовыми отходами.

На некоторых элементах питания данный символ может комбинироваться с символом химического элемента. Символы ртути (Hg) или свинца (Pb) указываются, если содержание данных металлов более 0,0005% (для ртути) и 0,004% (для свинца) соответственно.

Обеспечивая правильную утилизацию использованных элементов питания, вы предотвращаете негативное влияние на окружающую среду и здоровье людей, возникающее при неправильной утилизации. Вторичная переработка материалов, использованных при изготовлении элементов питания, способствует сохранению природных ресурсов.

При работе устройств, для которых в целях безопасности, выполнения каких-либо действий или сохранения имеющихся в памяти устройств данных необходима подача постоянного питания от встроенного элемента питания, замену такого элемента питания следует производить только в специализированных сервисных центрах.

Для правильной утилизации использованных элементов питания, после истечения срока службы, сдавайте их в соответствующий пункт по сбору электронного и электрического оборудования.

Об использовании прочих элементов питания, пожалуйста, узнайте в разделе, в котором даны инструкции по извлечению элементов питания из устройства, соблюдая меры безопасности. Сдавайте использованные элементы питания в соответствующие пункты по сбору и переработке использованных элементов питания.

Для получения более подробной информации о вторичной переработке данного изделия или использованного элемента питания, пожалуйста, обратитесь в местные органы городского управления, службу сбора бытовых отходов или в магазин, где было приобретено изделие.

RU

## Проверка прилагаемых предметов



Число в скобках указывает количество штук.

- Фотоаппарат (1)
- Перезаряжаемый аккумулятор NP-FW50 (1)
- Кабель Micro USB (1)
- Адаптер переменного тока AC-UB10/UB10B/UB10C/UB10D (1)
- Сетевой шнур (не прилагается в США и Канаде) (1)
- Плечевой ремень (1)
- Крышка объектива (1)
- Светозащитная бленда объектива (1)
- Крышка разъема (1) (Надевается на камеру)
- Наглазник окуляра (1) (Надевается на камеру)
- Инструкция по эксплуатации (данное руководство) (1)

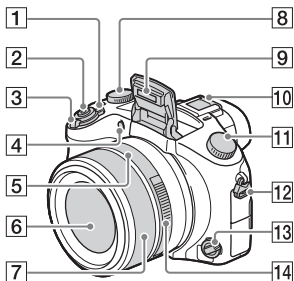
## Обозначение частей



- 1 Выключатель ON/OFF (Питание)  
 2 Кнопка затвора  
 3 Для съемки: Рычажок W/T (увеличение)  
 Для просмотра: Рычажок  (индексный режим)/ воспроизведение крупным планом  
 4 Лампочка таймера автоспуска/Подсветка АФ  
 5 Метка диафрагмы  
 6 Объектив  
 7 Кольцо ручной регулировки  
 • В режиме автофокусировки можно увеличивать с помощью кольца ручной регулировки. В режиме ручной фокусировки или прямой ручной фокусировки можно отрегулировать фокусировку с помощью кольца ручной регулировки.  
 8 Диск коррекции экспозиции  
 9 Вспышка

- 10 Многоинтерфейсный разъем\*  
 11 Диск режимов  
**AUTO** (Режим Авто)/  
**P** (Программное авто)/  
**A** (Приор. диафрагмы)/  
**S** (Приор. выдержки)/  
**M** (Ручной экспозиция)/  
**1/2** (Вызов памяти)/  
 (Видео)/  
 (Панорамный обзор)/  
**SCN** (Выбор сцены)  
 12 Проушина для плечевого ремня  
 13 Диск режима фокусировки  
 14 Кольцо диафрагмы

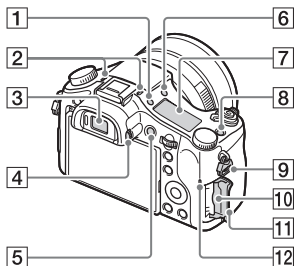





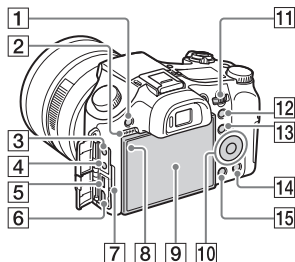

- 1 Кнопка  (Освещение индикаторной панели)  
 2 Микрофон  
 3 Видоискатель  
 4 Диск регулировки диоптра  
 5 Кнопка MOVIE (Видеозапись)

RU

- 6 Кнопка  (поднятие вспышки)
- 7 Индикаторная панель
- 8 Кнопка С (Пользовательская)
- 9 Проушина для плечевого ремня
- 10 Слот карты памяти
- 11 Крышка карты памяти
- 12 Индикатор доступа



- 1 Кнопка MENU
- 2 Громкоговоритель
- 3 Гнездо  (микрофон)
  - При подсоединении внешнего микрофона камера переключится с внутреннего микрофона на внешний микрофон. Если внешний микрофон относится к типу, питание на который подается через гнездо, питание на микрофон будет подаваться с камеры.
- 4 Гнездо  (наушники)
- 5 Мультиразъем
  - Поддерживает Micro USB-совместимое устройство.
- 6 Микрогнездо HDMI

- 7 Индикатор зарядки
- 8 Датчик освещенности
- 9 Экран ЖКД
- 10 Колесико управления
- 11 Диск управления
- 12 Для съемки: Кнопка AEL (блокировка АЭ)  
Для просмотра: Кнопка  (Воспроизведение крупным планом)
- 13 Для съемки: Кнопка Fn (Функция)  
Для просмотра: Кнопка  (Отправ. на смартфон.)
- 14 Кнопка  (Удалить/ Встроенная справка)
- 15 Кнопка  (воспроизведение)

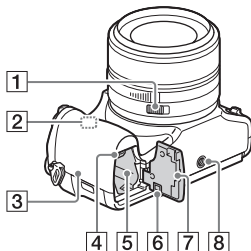

- 1 Выключатель звука щелчков диафрагмы
  - При видеосъемке установите выключатель звука щелчков диафрагмы в положение OFF. Звук кольца диафрагмы будет записан, если изменять значение диафрагмы во время видеосъемки с установленным выключателем звука щелчков диафрагмы в положении ON.



**2** Датчик Wi-Fi (встроенный)

**3** **N** (Метка N)

- При подключении камеры к смартфону, который оснащен функцией NFC, прикоснитесь к метке.
- NFC (Near Field Communication) представляет собой международный стандарт технологии беспроводной связи в коротком диапазоне.

**4** Рычажок выталкивания батареи

**5** Слот для вставки аккумулятора

**6** Крышка соединительной пластины

Используйте ее при использовании сетевого адаптера переменного тока AC-PW20 (продается отдельно). Вставьте соединительную пластину в отсек аккумулятора, а затем пропустите провод сквозь крышку соединительной пластины, как показано ниже.

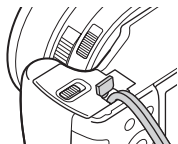

- При закрытии крышки убедитесь, что провод не защемлен.

**7** Крышка аккумулятора

**8** Отверстие гнезда для штатива

- Используйте штатив с винтом длиной менее 5,5 мм. В противном случае Вы не сможете плотно закрепить фотоаппарат, что может привести к его повреждению.

\* Для получения подробных сведений о совместимых дополнительных аксессуарах для многоинтерфейсного разъема посетите веб-сайт Sony, или обратитесь за консультацией к дилеру Sony или в местный уполномоченный сервисный центр Sony. Вы также можете использовать аксессуары, совместимые с разъемом для крепления аксессуаров. Работа с аксессуарами других производителей не гарантируется.

**ni** Multi  
Interface Shoe

Accessory Shoe

RU

## Вставка батарейного блока



**1** Откройте крышку.

**2** Вставьте батарейный блок.

- Нажав рычажок выталкивания батареи, вставьте батарейный блок так, как показано на рисунке. Убедитесь, что рычажок выталкивания батареи защелкнулся после вставки батареи.
- В случае закрывания крышки с неправильно вставленной батареей, фотоаппарат можно повредить.

## Зарядка батарейного блока

Для покупателей в США и Канаде

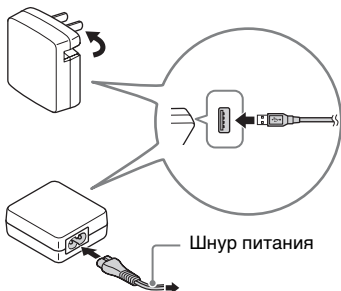

Шнур питания

Для покупателей в странах/  
регионах за пределами США и Канады

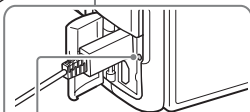
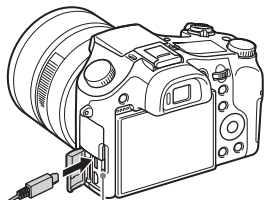

Индикатор зарядки  
Высвечивается: Зарядка  
Не горит: Зарядка  
завершена  
Мигание:

Ошибка зарядки или  
зарядка временно  
приостановлена,  
поскольку фотоаппарат  
находится за пределами  
надлежащего  
температурного диапазона

**1** Подключите фотоаппарат к адаптеру переменного тока (прилагается) с помощью кабеля micro USB (прилагается).

**2** Подсоедините адаптер переменного тока к сетевой розетке.

Индикатор зарядки горит оранжевым цветом, и начинается зарядка.

- Выключите фотоаппарат на время зарядки батареи.
- Батарейный блок можно заряжать, даже если он частично заряжен.
- Если лампочка зарядки мигает и зарядка не завершена, извлеките и снова вставьте аккумулятор.

RU

RU  
13

## Примечания

- Если индикатор зарядки на фотоаппарате мигает при подключении адаптера переменного тока к сетевой розетке (штепсельной розетке), это указывает на то, что зарядка временно остановлена из-за выхода температуры за пределы рекомендуемого диапазона. Зарядка возобновляется, когда температура возвращается в подходящий для зарядки диапазон. Мы рекомендуем Вам заряжать батарейный блок при температуре окружающей среды от 10°C до 30°C.
- Если участок разъема батареи загрязнен, батарейный блок может не заряжаться эффективно. В этом случае слегка протрите пыль мягкой тканью или ватным тампоном, чтобы очистить участок разъема батареи.
- Подсоедините адаптер переменного тока (прилагается) к ближайшей сетевой розетке. При возникновении каких-либо неисправностей во время использования адаптера переменного тока немедленно отключите питание, отсоединив штепсельную вилку от сетевой розетки.
- По завершении зарядки отключите адаптер переменного тока от сетевой розетки.
- Обязательно используйте только оригинальный батарейный блок Sony, кабель micro USB (прилагается) и адаптер переменного тока (прилагается).
- Питание не подается во время съемки/воспроизведения, если камера подключена к сетевой розетке с прилагаемым сетевым адаптером переменного тока. Используйте сетевой адаптер переменного тока AC-PW20 (продается отдельно) для подачи питания к камере во время съемки/воспроизведения.

## ■ Время зарядки (полная зарядка)

Время зарядки с помощью сетевого адаптера переменного тока (прилагается) равно приблизительно 310 мин.

## Примечания

- Указанное выше время зарядки относится к зарядке полностью разряженного батарейного блока при температуре 25°C. В зависимости от условий использования или обстоятельств зарядка может длиться дольше.

## ■ Зарядка посредством подключения к компьютеру

Батарейный блок можно зарядить посредством подсоединения фотоаппарата к компьютеру с помощью кабеля micro USB.

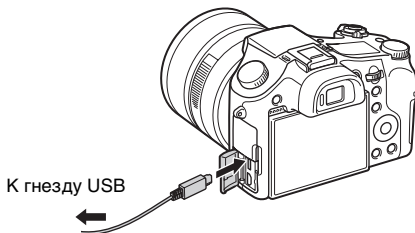

RU

### Примечания

- Обратите внимание на следующие особенности при зарядке через компьютер:
  - Если фотоаппарат подсоединен к ноутбуку, который не подключен к источнику питания, уровень заряда батареи ноутбука уменьшится. Не выполняйте зарядку в течение продолжительного периода времени.
  - Не включайте/выключайте или не перезагружайте компьютер, а также не выводите компьютер из спящего режима, когда между компьютером и фотоаппаратом установлено USB-соединение. Это может привести к неисправности камеры. Перед включением/выключением или перезагрузкой компьютера или перед выводом компьютера из спящего режима отсоедините фотоаппарат от компьютера.
  - Зарядка с помощью компьютера, выполненного на заказ, или модифицированного компьютера не гарантируется.

## ■ Время работы батареи и количество изображений, которые могут быть записаны и воспроизведены

		Время работы батареи	Количество изображений
Съемка (фотоснимки)	Экран ЖКД	Приблиз. 210 мин	Приблиз. 420 снимков
	Видоискатель	Приблиз. 170 мин	Приблиз. 340 снимков
Типичная видеосъемка	Экран ЖКД	Приблиз. 70 мин	—
	Видоискатель	Приблиз. 70 мин	—
Непрерывная видеосъемка	Экран ЖКД	Приблиз. 145 мин	—
	Видоискатель	Приблиз. 145 мин	—
Просмотр (фотоснимки)		Приблиз. 315 мин	Приблиз. 6300 снимков

### Примечания

- Указанное выше количество изображений относится к полностью заряженному батарейному блоку. Количество изображений может уменьшиться в зависимости от условий использования.
- Количество изображений, которые могут быть записаны, приведено для съемки в следующих условиях:
  - Использование карты памяти Sony “Memory Stick PRO Duo” (Mark2) (продается отдельно)
  - Батарейный блок используется при температуре окружающей среды 25°C.
  - Параметр [Качество отображ.] установлен в положение [Стандартный]
- Количество для пункта “Съемка (фотоснимки)” основано на стандарте CIPA и действительно для съемки при следующих условиях: (CIPA: Camera & Imaging Products Association)
  - Опция DISP установлена в положение [Показ. всю инф.].
  - Съемка через каждые 30 секунд.
  - Увеличение поочередно переключается между предельными значениями сторон W и T.
  - Вспышка срабатывает каждый второй раз.
  - Питание включается и выключается через каждые десять раз.

- Количество минут для видеосъемки согласно стандарту CIPA и съемки в следующих условиях:
  - [📷] Параметры зап.: 60i 17M(FH)/50i 17M(FH)
  - Типичная видеосъемка: Время работы аккумулятора базируется на повторяющемся запуске/остановке съемки, зуммировании, включении/выключении и т.п.
  - Непрерывная видеосъемка: Время работы аккумулятора базируется на непрерывной съемке до достижения предела (29 минут), а затем продолжающейся повторным нажатием кнопки MOVIE. Другие функции, как зуммирование, не используются.

RU

## Вставка карты памяти (продается отдельно)

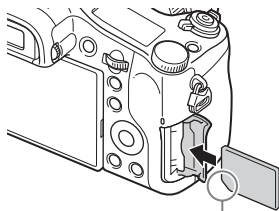
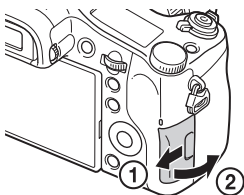

Убедитесь, что срезанный угол расположен правильно.

**1** Откройте крышку.

**2** Вставьте карту памяти (продается отдельно).

- Расположив карту памяти со срезанным углом так, как на рисунке, вставьте ее до щелчка.

**3** Закройте крышку.

## Используемые карты памяти

	Карта памяти	Для фотоснимков	Для видеосъемки
<b>A</b>	Memory Stick XC-HG Duo	✓	✓
	Memory Stick PRO Duo	✓	✓ (только Mark2)
	Memory Stick PRO-HG Duo	✓	✓
<b>B</b>	Memory Stick Micro (M2)	✓	✓ (только Mark2)
<b>C</b>	Карта памяти SD	✓	✓ (Класс 4 или выше)
	Карта памяти SDHC	✓	✓ (Класс 4 или выше)
	Карта памяти SDXC	✓	✓ (Класс 4 или выше)
<b>D</b>	Карта памяти microSD	✓	✓ (Класс 4 или выше)
	Карта памяти microSDHC	✓	✓ (Класс 4 или выше)
	Карта памяти microSDXC	✓	✓ (Класс 4 или выше)

- В данном руководстве изделия в таблице именуются в собирательном значении как:

**A:** “Memory Stick PRO Duo”

**B:** “Memory Stick Micro”

**C:** Карта SD

**D:** Карта памяти microSD

### Примечания

- При использовании с данным фотоаппаратом карт памяти “Memory Stick Micro” или microSD, обязательно используйте их с соответствующим адаптером.

## Для извлечения карты памяти/батарейного блока

Карта памяти: Нажмите карту памяти один раз для ее извлечения.

Батарейный блок: Сдвиньте рычажок выталкивания батареи.

Следите за тем, чтобы не уронить батарейный блок.

### Примечания

- Никогда не вынимайте карту памяти/батарейный блок, когда горит лампочка доступа (стр. 9). Это может привести к повреждению данных на карте памяти.



## Установка часов

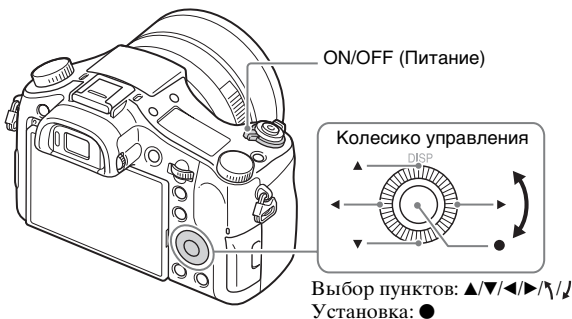

RU

- 1** Установите выключатель ON/OFF (Питание) в положение ON.  
При первом включении фотоаппарата будет отображена установка даты и времени.
  - Для включения питания и получения доступа к функциям фотоаппарата может потребоваться некоторое время.
- 2** Убедитесь, что на экране выбрано [Ввод], а затем нажмите кнопку ● на колесике управления.
- 3** Выберите нужное географическое местоположение, следуя инструкциям на экране, а затем нажмите кнопку ●.
- 4** Установите параметры [Летнее время], [Дата/Время] и [Формат даты], а затем нажмите кнопку ●.
  - При установке [Дата/Время] полночь обозначается как 12:00 AM, а полдень как 12:00 PM.
- 5** Убедитесь, что выбрано [Ввод], а затем нажмите кнопку ●.

## Фотосъемка/видеосъемка

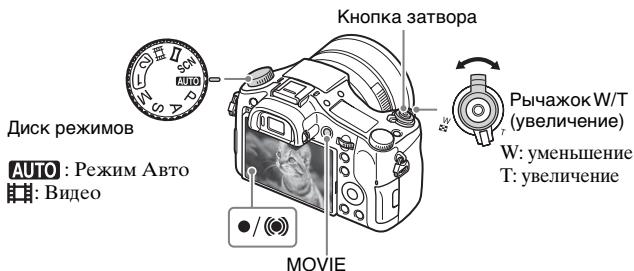

### Фотосъемка

- 1 Нажмите кнопку затвора наполовину вниз для выполнения фокусировки.

Если изображение находится в фокусе, раздается звуковой сигнал и высвечивается индикатор ● или (●).

- 2 Для выполнения съемки нажмите кнопку затвора полностью вниз.

### Видеосъемка

- 1 Нажмите кнопку MOVIE (Видеозапись) для начала записи.

- Используйте рычажок W/T (увеличение) для изменения кратности увеличения.

- 2 Нажмите кнопку MOVIE еще раз для остановки записи.

### Примечания

- Не выдвигайте вспышку вручную. Это может привести к неисправности.
- При использовании функции увеличения во время видеосъемки будет записан звук работы фотоаппарата. По завершении видеосъемки также может быть записан звук срабатывания кнопки MOVIE.

- Непрерывная видеосъемка возможна в течение приблизительно 29 минут за один раз с настройками камеры по умолчанию и при температуре окружающей среды около 25°C. По завершении видеозаписи можно возобновить запись, нажав кнопку MOVIE еще раз. Выполнение записи может остановиться для защиты фотоаппарата в зависимости от температуры окружающей среды.

## Просмотр изображений

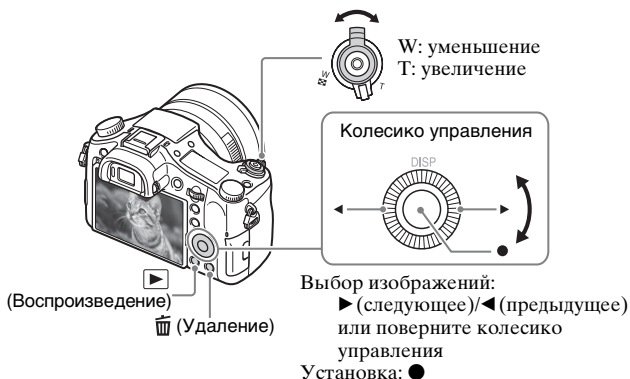

RU

1 Нажмите кнопку ► (воспроизведение).

### ■ Выбор следующего/предыдущего фотоснимка

Выберите изображение, нажимая кнопки ► (следующее)/◄ (предыдущее) на колесике управления или поверните колесико управления. Нажмите кнопку ● в центре колесика управления для просмотра видеозаписи.

### ■ Удаление фотоснимка

- 1 Нажмите кнопку (Удаление).
- 2 Выберите опцию [Удалить] с помощью ▲ на колесике управления, а затем нажмите кнопку ●.

## ■ Возврат к фотосъемке

Нажмите кнопку затвора наполовину вниз.

## Введение в другие функции

Управление другими функциями можно осуществлять с помощью колесика управления, кнопки MENU и т.п.

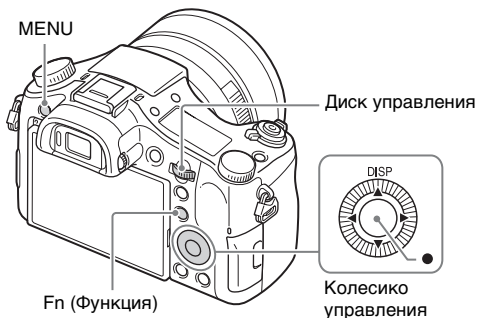

## ■ Колесико управления

DISP (Вид экрана): Позволяет изменять экранную индикацию.

● (AF на глаз): Фокусировка на глаза человека при нажатии кнопки. Съемка нажатием кнопки затвора при нажатой ●.

## ■ Кнопка Fn (Функция)

Позволяет зарегистрировать 12 функций и вызывать эти функции во время съемки.







- ① Нажмите кнопку Fn (Функция).
- ② Выберите нужную функцию, нажимая кнопки ▲/▼/◀/▶ на колесике управления.
- ③ Выберите значение установки, поворачивая колесико управления.





## ■ Диск управления



Вы можете мгновенно изменить соответствующую настройку для каждого режима съемки, просто поворачивая диск управления.

## Пункты меню

### (Настройки съемки)

 Размер изобр.	Выбор размера фотоснимков.
 Формат	Выбор формата фотоснимков.
 Качество	Выбор качества изображения для фотоснимков.
Панорама: размер	Выбор размера панорамных изображений.
Панорама: направ.	Выбор направления съемки панорамных изображений.
 Формат файла	Выбор формата файла видео.
 Параметры зап.	Выбор размера кадра записанного видео.
Режим протяжки	Установка режима привода, например, для непрерывной съемки.
Режим вспышки	Выполнение установок вспышки.
Кор.эксп.вспыш.	Регулировка количества света вспышки.
Ум.эфф.кр.глаз	Уменьшение эффекта красных глаз при использовании вспышки.
Область фокусир.	Выбор области фокусировки.
 Подсветка AF	Установка подсветки АФ, которая используется для фокусировки на объекте в темной обстановке.
ISO	Регулировка световой чувствительности.
Ф-тр нейтр. плотн.	Установка функции, которая уменьшает количество света. Можно установить замедленную скорость затвора, уменьшить значение диафрагмы.
Режим измер.	Выбор режима фотометрии, устанавливающего, какую часть объекта следует использовать для определения экспозиции.
Баланс белого	Регулировка цветовых тонов изображения.
DRO/Авто HDR	Автоматическая компенсация яркости и контрастности.

Творческ. стиль	Выбор нужной обработки изображения.
Эффект рисунка	Выбор нужного фильтра эффекта для получения более выразительного и художественного снимка.
Фокусировоч. лупа	Увеличение изображения перед съемкой таким образом, чтобы можно было детально проверить фокусировку.
 ШП длит. экспоз.	Установка функции шумоподавления при выдержке 1/3 секунда или дольше.
 ШП высокого ISO	Использование функции подавления шума при съемке с высокой чувствительностью.
Следящий AF	Установка функции для отслеживания объекта и продолжения фокусировки.
Улыб./Распоз. Лиц	Выбор для автоматического распознавания лиц и регулировки различных установок. Установка автоматического срабатывания затвора при распознавании улыбки.
 Эфф. мягк. кожи	Установка эффекта мягкой кожи и уровня эффекта.
 Авто кадриров.	Анализ сцены во время обнаружения лиц, объектов крупным планом или объектов, отслеживаемых включенной функцией блокировки АФ, и автоматическое обрезание и сохранение других копий снимков с более выразительной композицией.
Режим Авто	Можно выполнять съемку, выбрав интеллектуальный авторежим или супер авторежим.
Выбор сцены	Выбор предварительно отрегулированных установок в соответствии с условиями различных сцен.
Видео	Выбор режима экспозиции в зависимости от объекта или эффекта.
 SteadyShot	Установка функции SteadyShot для фотосъемки. Уменьшение размытости от вибрации камеры во время удерживания камеры при съемке.



 SteadyShot	Установка функции SteadyShot для видеосъемки.
 Цвет. простран.	Выбор диапазона воспроизводимых цветов.
 Авто медл. затв.	Установка функции, которая автоматически регулирует скорость затвора в соответствии с окружающим освещением.
Запись звука	Установка записи звука во время видеосъемки.
Уров. записи звука	Регулировка уровня записи звука во время видеозаписи.
Синх. Аудио выхода	Установка синхронизации выходного аудиосигнала во время видеозаписи.
Умен. шума ветра	Уменьшение шума ветра во время видеозаписи.
Память	Сохранение нужных режимов или установок фотоаппарата.

RU

### (Пользов. настройки)

Зебра	Отображение полос для регулировки яркости.
 Помощь для MF	Отображение увеличенного изображения при ручной фокусировке.
Время увел. фокус.	Выбор интервала времени, в течение которого отображается увеличенное изображение.
Сетка	Отображение линий сетки для облегчения выравнивания кадра.
Отобр. ур. звука	Установка или отмена отображения уровня звука на экране.
Авто.просмотр	Установка автоматического просмотра для отображения снимка сразу после съемки.
Кнопка DISP	Установка режимов отображения экрана, которые можно выбирать, нажимая кнопку DISP на колесике управления.
Ур. выдел. контур.	Выделение границ диапазонов фокусировки с помощью определенного цвета в режиме ручной фокусировки.

RU  
25

Цвет выдел. контур.	Установка цвета, используемого для функции выделения контуров.
Инстр. настр. эксп.	Установка отображения справки при изменении настроек экспозиции на экране режима съемки.
Отображ. Live View	Установка или отмена отображения настроек, таких как коррекция экспозиции, на экране дисплея.
 Предварител. AF	Установка или отмена выполнения автоматической фокусировки перед нажатием кнопки затвора наполовину.
Настр. увеличения	Установка необходимости использования функций увеличения четкого изображения и цифрового увеличения при выполнении зуммирования.
FINDER/MONITOR	Выбор способа переключения между видоискателем и экраном.
 AEL с выдержкой	Установка необходимости выполнения блокировки АЭ при нажатии кнопки затвора наполовину.
Уст. корр. эксп.	Установка необходимости отображения значения коррекции экспозиции для коррекции вспышки.
Порядок брекет.	Установка порядка съемки при брекетинге экспозиции и брекетинге баланса белого.
Регистрация лиц	Сохранение или изменение человека, которому отдается приоритет во время фокусировки.
 Запись даты	Установка записи даты съемки на фотоснимке.
Настр. меню функ.	Настройка функций, отображаемых при нажатии кнопки Fn (Функция).
Парам. польз. клав.	Назначение нужной функции на кнопке и диске.
Увеличение на кол.	Установка функции зуммирования кольца ручной регулировки. При выборе опции [Шаг], можно переместить положение зума на фиксированный шаг фокусного расстояния.



Кнопка MOVIE	Установка необходимости постоянной активации кнопки MOVIE.
Блок. диска/колес.	Установка необходимости временного выключения диска управления и колесика управления с помощью кнопки Fn при съемке. Можно включать/выключать диск управления и колесико управления нажатием и удерживанием кнопки Fn.

## (Беспроводная)

RU

Отправ. на смартфон.	Передача снимков для отображения на смартфоне.
Отправить на комп.	Резервное копирование снимков путем передачи их на компьютер, подсоединенный к сети.
Просмотр на ТВ	Вы можете просматривать снимки на телевизоре, подсоединенном к сети.
Управл. со смартфон.	Фотосъемка посредством дистанционного управления камерой с помощью смартфона.
Режим полета	Вы можете установить, чтобы данное устройство не осуществляло беспроводную связь.
Нажать WPS	Вы можете легко зарегистрировать точку доступа для камеры, нажав кнопку WPS.
Руч. настр. тчк дост.	Вы можете зарегистрировать точку доступа вручную.
Редакт. назв. устр.	Вы можете изменить название устройства в разделе Wi-Fi Direct и т.п.
Отобр. MAC-адрес	Отображение MAC-адреса камеры.
Сбр. SSID/Пароль	Переустановка SSID и пароля соединения смартфона.
Сброс. настр. сети	Сброс всех сетевых настроек.

## (Воспроизведение)

Удалить	Удаление изображения.
Режим просмотра	Установка способа группировки снимков для воспроизведения.
Индекс изображ.	Одновременное воспроизведение нескольких изображений.
Поворот отображ.	Установка направления воспроизведения записанного снимка.
Слайд-шоу	Отображение слайд-шоу.
Повернуть	Поворот изображения.
 Увеличить	Увеличение воспроизводимых снимков.
Воспр. фотосн. 4К	Вывод фотоснимков с разрешением 4К через соединение HDMI на телевизор, поддерживающий разрешение 4К.
Защита	Защита изображений.
Укажите печать	Добавление метки команды печати к фотоснимку.

## (Настройка)

Яркость монитора	Установка яркости экрана.
Яркость видоискат.	При использовании электронного видоискателя, устанавливается яркость электронного видоискателя.
Цвет. темп. видоиск.	Настройка цветовой температуры видоискателя.
Параметры громк.	Регулировка громкости звука при воспроизведении видеозаписи.
Звуковые сигн.	Установка звука срабатывания фотоаппарата.
Парам. Выгрузки	Установка функции выгрузки при использовании с фотоаппаратом карты Eye-Fi.
Мозаичное меню	Установка необходимости отображения мозаичного меню при каждом нажатии кнопки MENU.

Спр. д-ка выб. реж.	Включение или выключение справки диска выбора режимов (пояснения для каждого режима съемки).
Подтвержд.удал.	Установка того, какая операция, удаление или отмена, предварительно установлена на экране подтверждения удаления.
Качество отображ.	Установка качества дисплея.
Время нач. энергоз.	Выбор интервала времени до автоматического выключения фотоаппарата.
Перекл. PAL/NTSC (только для 1080 50i-совместимых моделей)	Изменя телевизионный формат устройства, возможно выполнять съемку в другом видеоформате.
Демонстр. режим	Включение или выключение воспроизведения демонстрации.
Разрешение HDMI	Установка разрешения при подключении фотоаппарата к телевизору HDMI.
КОНТР. ПО HDMI	Управление фотоаппаратом с телевизора, поддерживающего "BRAVIA" Sync.
Показ инф. о HDMI	Установка или отмена необходимости отображения информации на телевизоре во время подключения к HDMI совместимому телевизору.
USB-соединение	Выбор способа выполнения соединения USB.
Настройка USB LUN	Повышение совместимости путем ограничения функций USB-соединения.
 Язык	Выбор языка.
Настр. даты/врем.	Установка даты, времени и летнего времени.
Часовой пояс	Установка места использования.
Форматировать	Форматирование карты памяти.
Номер файла	Выбор способа нумерации файлов фотоснимков и видеозаписей.
Выбор папк. записи	Изменение выбранной папки для хранения изображений.

Создать папку	Создание новой папки для хранения фотоснимков и видеозаписей (MP4).
Название папки	Выбор формата папок для фотоснимков.
Восстан. БД изобр.	Восстановление файла базы изображений и возобновление возможности записи и воспроизведения.
Показ. инф. о носит	Отображение оставшегося времени записи видео и количества доступных для записи фотоснимков на карте памяти.
Модель	Отображение версии ПО фотоаппарата.
Заводск. настройка	Возврат к значениям параметров по умолчанию.

## Функции программы “PlayMemories Home”

Программное обеспечение “PlayMemories Home” позволяет импортировать фотоснимки и видеозаписи на компьютер и использовать их. “PlayMemories Home” требуется для импортирования видеозаписей AVCHD на компьютер.



Импорт снимков  
из камеры



Воспроизведение  
импортированных  
снимков



RU

Для Windows также доступны следующие функции.



Просмотр  
снимков по  
календарю



Создание  
видеодисков



Загрузка  
снимков в  
сетевые  
службы

Совместное  
использование  
снимков в программе  
“PlayMemories Online”



### 🔧 Установка “PlayMemories Home”

Вы можете установить программу “PlayMemories Home” со следующего URL-адреса:

[www.sony.net/pm/](http://www.sony.net/pm/)

#### Примечания

- Для установки программы “PlayMemories Home” необходимо Интернет-соединение.
- Для использования программы “PlayMemories Online” или других сетевых служб необходимо Интернет-соединение. Программа “PlayMemories Online” или другие сетевые службы могут быть недоступны в некоторых странах или регионах.
- Используйте следующий URL-адрес для программного обеспечения Mac:  
<http://www.sony.co.jp/imsoft/Mac/>

- Если программа “PMB (Picture Motion Browser)”, поставляемая с моделями, выпущенными до 2011 г., уже установлена на компьютере, программа “PlayMemories Home” заменит ее и будет установлена. Используйте программу “PlayMemories Home”, замену программного обеспечения “PMB”.

## ■ Установка программы “PlayMemories Home” на компьютере

1 С помощью браузера компьютера перейдите по следующему URL-адресу, а затем нажмите [Установка] → [Выполнить].

[www.sony.net/pm/](http://www.sony.net/pm/)

2 Следуйте инструкциям, появляющимся на экране, для завершения установки.



- Подробные сведения о программе “PlayMemories Home” приведены на следующей странице поддержки PlayMemories Home (только на английском языке):  
<http://www.sony.co.jp/pmh-se/>

### 💡 Добавление доступных функций в приложение “PlayMemories Home”

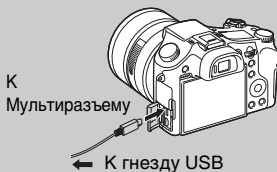
При подсоединении камеры к компьютеру можно добавить функции к программе “PlayMemories Home”. Рекомендуется подсоединять камеру к компьютеру даже если программа “PlayMemories Home” уже установлена на компьютере.



### Примечания

- Не отсоединяйте кабель micro USB (прилагается) от камеры во время отображения экрана управления или экрана доступа. Это может стать причиной повреждения данных.
- Для отсоединения камеры от компьютера, щелкните по значку  на панели задач, а затем щелкните значок  (значок отсоединения). Для Windows Vista щелкните по значку  на панели задач.

## Функции программы “Image Data Converter”

Ниже приведены примеры функций, доступных при использовании программы “Image Data Converter”.

- Вы можете редактировать изображения в формате RAW с помощью нескольких функций коррекции, например, градационной кривой или резкости.
- Вы можете выполнять регулировку изображений с помощью баланса белого, яркости, функции Творческ. стиль и т.д.
- Вы можете сохранять отображенные и отредактированные фотоснимки на компьютере.  
Существует два способа сохранения изображений в формате RAW: сохранить и оставить в виде данных RAW или сохранить в универсальном формате файлов.
- Вы можете отображать и сравнивать изображения в формате RAW/JPEG, снятые с помощью данного фотоаппарата.
- Вы можете разделить изображения по категориям на пять уровней.
- Вы можете установить цветовую метку.

RU

## ■ Установка приложения “Image Data Converter”

- 1 Загрузите программу со следующего URL-адреса и установите ее на компьютере.

Windows: <http://www.sony.co.jp/imsoft/Win/>

Mac: <http://www.sony.co.jp/imsoft/Mac/>

## ■ Просмотр руководства “Руководство по Image Data Converter”

Подробные сведения об использовании программы “Image Data Converter” приведены в руководстве “Руководство по Image Data Converter.”

---

### 1 Для Windows:

Выберите пункт [Пуск] → [Все программы] → [Image Data Converter] → [Справка] → [Image Data Converter Ver.4].

Для Mac:

Запустите Finder → [Приложения] → [Image Data Converter] → [Image Data Converter Ver.4] → В строке меню выберите “Справка” → “Руководство по Image Data Converter.”

- Для Windows 8, запустите “Image Data Converter Ver.4” → В строке меню выберите “Справка” → “Руководство по Image Data Converter.”
  - Подробные сведения о программе “Image Data Converter” также можно получить в справочном руководстве камеры “Справочное руководство” (стр. 2) или на следующей странице поддержки программы “Image Data Converter” (только на английском языке):  
<http://www.sony.co.jp/ids-se/>
-



## Количество фотоснимков и время видеозаписи



Количество фотоснимков и время записи может быть разным в зависимости от условий съемки и карты памяти.

### ■ Фотоснимка

 **Размер изобр.]: L: 20M**

Если параметр  **Формат**] установлен в положение **[3:2]\***

Качество \ Емкость	2 Гб
Стандартное	295 снимков
Высокое	170 снимков
Сверхвысокое	125 снимков
RAW и JPEG	58 снимков
RAW	88 снимков

\* Если параметр  **Формат**] установлен в положение, отличное от **[3:2]**, вы можете записать больше снимков, чем показано выше. (Кроме случая, когда параметр  **Качество**] установлен в положение **[RAW]**.)

RU

## ■ Видеосъемка

В таблице внизу представлена приблизительная максимальная продолжительность записи. Это общее время для всех видеофайлов. Непрерывная съемка возможна в течение приблизительно 29 минут (ограничено техническими характеристиками изделия).

Максимальное непрерывное время записи видео в формате MP4 (12M) составляет около 15 минут (ограничено размером файла 2 Гб).

(h (часы), m (минуты))

Параметры зап.	Емкость	2 Гб
60i 24M(FX)/50i 24M(FX)		10 m
60i 17M(FH)/50i 17M(FH)		10 m
60p 28M(PS)/50p 28M(PS)		9 m
24p 24M(FX)/25p 24M(FX)		10 m
24p 17M(FH)/25p 17M(FH)		10 m
1440×1080 12M		15 m
VGA 3M		1 h 10 m

- Доступное время для видеосъемки может изменяться, поскольку камера оснащена системой VBR (переменная скорость передачи битов), которая автоматически регулирует качество изображения в зависимости от сцены съемки. При записи быстро движущихся объектов изображение остается четким, однако доступное для записи время будет меньше, так как для записи требуется больше памяти. Доступное для записи время также изменяется в зависимости от условий съемки, объекта или настроек качества/размера изображения.

## Примечания по использованию фотоаппарата

### Встроенные функции фотоаппарата

- В данном руководстве приведено описание 1080 60i-совместимых и 1080 50i-совместимых устройств.  
Чтобы проверить, является ли фотоаппарат 1080 60i-совместимым устройством или 1080 50i-совместимым устройством, проверьте следующие метки на нижней стороне фотоаппарата.  
1080 60i-совместимое устройство: 60i  
1080 50i-совместимое устройство: 50i
- Этот фотоаппарат совместим с видеозаписями в формате 1080 60p или 50p. В отличие от стандартных режимов записи, применявшихся до настоящего времени, в которых для записи использовался чересстрочный метод, в этом фотоаппарате для записи используется прогрессивный метод. Это позволяет повысить разрешение и получить более четкое и более реалистичное изображение.

### Использование и уход

Обращайтесь с изделием осторожно, не разбирайте и не модифицируйте его, не подвергайте его ударным и другим нагрузкам: не стучите по нему, не роняйте его, а также не наступайте на него. Будьте особенно осторожны с объективом.

### Примечания о записи/воспроизведении

- Перед началом записи выполните пробную запись, чтобы убедиться в надлежащей работе фотоаппарата.
- Данная камера разработана пыле- и влагостойкой, но не является водонепроницаемой или брызгозащищенной.
- Не направляйте фотоаппарат на солнце или другой яркий свет. Это может привести к неисправности фотоаппарата.
- В случае конденсации влаги удалите ее перед использованием фотоаппарата.
- Не трясите фотоаппарат или не стучите по нему. Это может привести к неисправности, и запись фотоснимков станет невозможной. Более того, может испортиться носитель информации или могут повредиться данные фотоснимков.

## **Не используйте/храните фотоаппарат в следующих местах**

- В чрезмерно жарком, холодном или влажном месте  
В таких местах, как, например, в автомобиле, припаркованном под прямыми лучами солнца, корпус фотоаппарата может деформироваться, и это может привести к неисправности.
- Хранение под прямым солнечным светом или возле обогревателя  
Корпус фотоаппарата может обесцветиться или деформироваться, и это может привести к неисправности.
- В месте, подверженном качающей вибрации
- Вблизи генераторов сильных радиоволн или источников излучения, а также в местах с сильными магнитными полями. В противном случае фотоаппарат может неправильно выполнять запись или воспроизведение фотоснимков.
- В местах с повышенным содержанием песка или пыли  
Будьте осторожны, чтобы не допустить попадания песка или пыли в фотоаппарат. Это может привести к неисправности фотоаппарата, и в некоторых случаях эта неисправность не может быть устранена.

## **Объектив Carl Zeiss**

Фотоаппарат оснащен объективом Carl Zeiss, который позволяет воспроизводить четкие изображения с отличной контрастностью. Объектив данного фотоаппарата изготовлен в Германии в соответствии с системой обеспечения качества, сертифицированной компанией Carl Zeiss, согласно стандартам Carl Zeiss.

## **Примечания относительно экрана, электронного видоискателя и объектива**

- Экран и электронный видоискатель изготовлены с использованием особо высокоточной технологии, что позволяет при эксплуатации эффективно использовать свыше 99,99% пикселей. Однако на экране и электронном видоискателе могут появляться маленькие темные и/или светлые точки (белого, красного, синего или зеленого цвета). Такие точки являются результатом производственного процесса и никаким образом не влияют на запись.
- Соблюдайте осторожность, чтобы ваши пальцы или другие предметы не были защемлены во время работы объектива.

## **Примечания относительно съемки с видеоискателем**

Данная камера оснащена видеоискателем Organic Electro-Luminescence с высоким разрешением и высокой контрастностью. Этот видеоискатель создает широкий угол обзора и длительный комфорт для глаз. Данная камера разработана с удобным для просмотра видеоискателем, что обеспечивается за счет надлежащего баланса различных элементов.

- Изображение может быть слегка искажено возле углов видеоискателя. Это не является неисправностью. Если вы хотите проверить каждую деталь всей композиции, можно также использовать ЖК-экран.
- Если поворачивать камеру, когда вы смотрите в видеоискатель, или двигать глазами, то изображение в видеоискателе может быть искажено или цвет изображения может измениться. Это особенность объектива или устройства дисплея и не является неисправностью. При получении снимка рекомендуется смотреть в центральную часть видеоискателя.

RU

## **Примечания относительно вспышки**

- Не переносите фотоаппарат, держа его за вспышку, и не прикладывайте к ней чрезмерное усилие.
- Попадание воды, пыли или песка в открытую вспышку может привести к неисправности.
- Соблюдайте осторожность, чтобы ваши пальцы не препятствовали при нажатии вспышки вниз.

## **О температуре фотоаппарата**

Фотоаппарат и батарея могут нагреваться в результате продолжительного использования, но это не является неисправностью.

## **О защите от перегрева**

В зависимости от температуры фотоаппарата и батареи видеосъемка может быть невозможна, или питание может выключаться автоматически для защиты фотоаппарата.

Перед выключением питания или перед тем, как станет невозможна видеосъемка, на экране появится сообщение. В этом случае оставьте питание выключенным и подождите, пока температура фотоаппарата и батареи не снизится до приемлемого уровня. При включении питания не остывшего в достаточной степени фотоаппарата или батареи, питание может отключиться снова или выполнение видеосъемки может стать невозможным.

## **О заряде батареи**

При зарядке батареи, которая не использовалась в течение длительного времени, зарядить ее до надлежащей емкости может быть невозможно. Это связано с характеристиками батареи и не является неисправностью. Зарядите батарею еще раз.

## **Предупреждение об авторских правах**

На телевизионные программы, фильмы, видеоленты и другие материалы может распространяться авторское право. Неправомочная перезапись таких материалов может противоречить положениям закона об авторском праве.

## **Гарантия не предоставляется в случае повреждения информации или сбоя при записи.**

Фирма Sony не может предоставить гарантию в случае сбоя при записи, потери или повреждения записанной информации вследствие неисправности камеры или носителя информации и т.п.

## **Чистка поверхности фотоаппарата**

Очищайте поверхность фотоаппарата мягкой тканью, слегка смоченной водой, а затем протирайте поверхность сухой тканью. Чтобы не повредить отделку или корпус:

– Не подвергайте фотоаппарат воздействию химических веществ, таких как разбавитель, бензин, спирт, одноразовые салфетки, жидкость от насекомых, солнцезащитный крем или инсектицид.

## **Уход за экраном**

- Крем для рук или увлажняющее средство, оставшееся на экране, может повредить его покрытие. При попадании чего-либо на экран, немедленно вытрите его.
- Вытирание с нажимом с помощью салфетки или других материалов может привести к повреждению покрытия.
- Если на экране остались отпечатки пальцев или пыль, рекомендуется осторожно удалить их, а затем начисто вытереть экран мягкой тканью.

## **Примечание по беспроводной локальной сети**

Мы не несем ответственности за любое повреждение, причиненное несанкционированным доступом или несанкционированным использованием, содержимого, загруженного на камеру, в результате потери или кражи.

## **Примечание относительно ликвидации/передачи камеры**

Для защиты персональных данных, при ликвидации или передаче камеры выполните следующее.

- Выполните сброс всех настроек камеры путем выполнения операций [Заводск. настройка] (стр. 30).
- Удалите все зарегистрированные лица людей с папки [Регистрация лиц] (стр. 26).

## Технические характеристики

### Фотоаппарат

#### [Система]

Формирователь изображения:

13,2 мм × 8,8 мм (тип 1,0)

CMOS-сенсор с технологией Exmor R

Общее количество пикселей фотоаппарата:

Приблиз. 20,9 мегапикселей

Число эффективных пикселей фотоаппарата:

Приблиз. 20,2 мегапикселей

Объектив: Carl Zeiss Vario-Sonnar

T\* 8,3-кратный зум-объектив

f = 8,8 мм – 73,3 мм (24 мм – 200 мм (эквивалент фотоопленки 35 мм))

F2,8

При видеосъемке в формате (16:9): 26 мм – 212 мм<sup>\*1</sup>

При видеосъемке в формате (4:3): 31 мм – 259 мм<sup>\*1</sup>

<sup>\*1</sup> Если опция [SteadyShot] установлена в положение [Стандартный]

SteadyShot: Оптическая

Управление экспозицией:

Автоматическая экспозиция, приоритет диафрагмы, приоритет затвора, ручная экспозиция, выбор сцены

Баланс белого: Автоматический, Дневной свет, Тень, Облачно, Лампа накали.,

Флуоресцентный (Тепл. белый/Хол. белый/Днев.

белый/Дневной свет),

Вспышка, Цветовая температура/Цветной фильтр, Пользоват.

Формат файла:

Фотоснимка: Совместимые JPEG (DCF, Exif, MPF Baseline), RAW (Sony ARW 2.3 Format), DPOF-совместимые

Видеозапись (формат AVCHD): Поддержка

формата AVCHD версии 2.0

Видео: MPEG-4 AVC/H.264

Звук: Dolby Digital 2 канала с встроенной технологией Dolby Digital Stereo Creator

• Изготовлено по лицензии компании Dolby Laboratories.

Видеозапись (формат MP4):

Видео: MPEG-4 AVC/H.264

Звук: MPEG-4 AAC-LC 2 канала

Носитель записи: “Memory Stick

PRO Duo”, “Memory Stick

Micro”, карты SD, карты памяти microSD

Вспышка: Диапазон действия

вспышки (чувствительность

ISO (рекомендуемый индекс экспозиции) установлен в положение Авто):

Приблиз. от 1,0 м до 10,2 м

RU

---

## [Входные и выходные разъемы]

Разъем HDMI: Микрон гнездо  
HDMI

Мультиразъем\*:

Соединение USB

Соединение USB: Hi-Speed USB  
(USB 2.0)

Гнездо микрофона:  $\varnothing$  3,5-мм  
стереофоническое мини-  
гнездо

Гнездо для наушников:  $\varnothing$  3,5-мм  
стереофоническое мини-  
гнездо

\* Поддерживает Micro USB-  
совместимое устройство.

---

## [Видеоискатель]

Тип: Электронный видеоискатель

Общее количество точек:  
1 440 000 точек

Отображение кадра: 100%  
Увеличение: 0,70 × (35 мм  
эквивалент формата) с  
объективом 50 мм на  
бесконечности,  $-1 \text{ м}^{-1}$   
(диоптрий)

Точка фокусировки: Приблиз.  
23 мм от окуляра, 21,5 мм от  
рамки окуляра на  $-1 \text{ м}^{-1}$   
(диоптрий)

Регулировка диоптра:  
 $-4,0 \text{ м}^{-1}$  до  $+3,0 \text{ м}^{-1}$  (диоптрий)

---

## [Экран]

Экран ЖКД:

7,5 см (тип 3,0) схема  
управления TFT

Общее количество точек:  
1 228 800 точек

---

## [Питание, общая информация]

Питание: Перезаряжаемый  
аккумулятор NP-FW50, 7,2 В  
Адаптер переменного тока  
AC-UB10/UB10B/UB10C/  
UB10D, 5 В

Потребляемое питание:

Приблиз. 2,1 Вт (во время  
съемки с помощью экрана  
ЖКД)

Приблиз. 2,7 Вт (во время  
съемки с помощью  
видеоискателя)

Рабочая температура:  
от 0 °C до 40 °C

Температура хранения:  
от  $-20 \text{ °C}$  до  $+60 \text{ °C}$

Размеры (по стандарту CIPA):  
129,0 мм × 88,1 мм × 102,2 мм  
(Ш/В/Г)

Вес (в соответствии с CIPA)  
(Приблиз.):  
813 г (включая аккумулятор  
NP-FW50, “Memory Stick PRO  
Duo”)

Микрофон: Стерео

Громкоговоритель:  
Монофонический

Exif Print: Совместимый  
PRINT Image Matching III:  
Совместимый



## **[Беспроводная локальная сеть]**

Поддерживаемый стандарт:

IEEE 802.11 b/g/n

Частота: 2,4 ГГц

Поддерживаемые протоколы

безопасности: WEP/WPA-PSK/WPA2-PSK

Способ конфигурации: WPS

(Wi-Fi Protected Setup) / ручной

Способ доступа:

Инфраструктурный режим

NFC: NFC Forum Type 3 Tag

совместимый

## **Адаптер переменного тока AC-UB10/UB10B/UB10C/UB10D**

Требования к питанию:

100 В–240 В переменного тока,

50 Гц/60 Гц, 70 мА

Выходное напряжение: 5 В

постоянного тока, 0,5 А

Рабочая температура:

от 0 °С до 40 °С

Температура хранения:

от –20 °С до +60 °С

Размеры (Приблиз.):

50 мм × 22 мм × 54 мм (Ш/В/Г)

Класс защиты от поражения

электрическим током II

## **Перезаряжаемый аккумулятор NP-FW50**

Тип аккумулятора: Батарея на литиевых ионах

Максимальное напряжение: 8,4 В постоянного тока

Номинальное напряжение: 7,2 В постоянного тока

Максимальное напряжение зарядки: 8,4 В постоянного тока

Максимальный ток зарядки: 1,02 А

Емкость: Типичная 7,7 Втч (1 080 мАч)

Минимальная 7,3 Втч (1 020 мАч)

Максимальные размеры (Приблиз.):

31,8 мм × 18,5 мм × 45 мм (Ш/В/Г)

Конструкция и технические характеристики могут быть изменены без уведомления.

RU

## Торговые марки

- Следующие знаки являются торговыми марками Sony Corporation.  
**Cyber-shot**, “Cyber-shot”, “Memory Stick XC-HG Duo”, “Memory Stick PRO Duo”, “Memory Stick PRO-HG Duo”, “Memory Stick Duo”, “Memory Stick Micro”, “PlayMemories Home”, логотип “PlayMemories Home”, “PlayMemories Online”, логотип “PlayMemories Online”, “PlayMemories Mobile”, логотип “PlayMemories Mobile”
- “AVCHD Progressive” и логотип “AVCHD Progressive” являются товарными знаками Panasonic Corporation и Sony Corporation.
- Dolby и символ в виде сдвоенной буквы D являются товарными знаками Dolby Laboratories.
- Термины HDMI и HDMI High-Definition Multimedia Interface и логотип HDMI являются товарными знаками или зарегистрированными товарными знаками HDMI Licensing LLC в США и других странах.
- Windows является зарегистрированным товарным знаком Microsoft Corporation в Соединенных Штатах Америки и/или других странах.
- Mac является зарегистрированным товарным знаком Apple Inc.
- iOS является зарегистрированным товарным знаком или товарным знаком Cisco Systems, Inc. и/или его филиалов в Соединенных Штатах Америки и некоторых других странах.
- iPhone и iPad являются товарными знаками Apple Inc., зарегистрированными в США и других странах.
- Логотип SDXC является товарным знаком SD-3C, LLC.
- Android, Google Play являются товарными знаками Google Inc.
- Wi-Fi, логотип Wi-Fi, Wi-Fi PROTECTED SET-UP являются зарегистрированными товарными знаками компании Wi-Fi Alliance.
- Метка N является товарным знаком или зарегистрированным товарным знаком NFC Forum, Inc. в Соединенных Штатах Америки и в других странах.
- DLNA и DLNA CERTIFIED являются товарными знаками Digital Living Network Alliance.
- Facebook и логотип “f” являются товарными знаками или зарегистрированными товарными знаками компании Facebook, Inc.
- YouTube и логотип YouTube являются товарными знаками или зарегистрированными товарными знаками компании Google Inc.
- Eye-Fi является товарным знаком Eye-Fi, Inc.

- Кроме того, названия систем и изделий, используемые в данном руководстве, являются в общем случае торговыми марками или зарегистрированными торговыми марками их соответствующих разработчиков или производителей. Однако, знаки ™ или ® используются не во всех случаях в данном руководстве.

Дополнительная информация по данному изделию и ответы на часто задаваемые вопросы могут быть найдены на нашем веб-сайте поддержки покупателей.

<http://www.sony.net/>

Изготовитель: Сони Корпорейшн  
Адрес: 1-7-1 Конан, Минато-ку,  
Токио 108-0075, Япония  
Страна-производитель: Китай

Импортер на территории стран  
Таможенного союза ЗАО «Сони  
Электроникс», Россия, 123103,  
Москва, Карамышевский проезд, 6

Организация, уполномоченная  
принимать претензии от  
потребителей на территории  
Казахстана  
ЗАО «Сони Электроникс»  
Представительство в Казахстане,  
050059, Алматы, улица Иванилова,  
д. 58

## Докладніше про фотоапарат («Довідковий посібник»)



«Довідковий посібник» – це інтерактивний онлайн-посібник. У ньому можна отримати детальні вказівки до багатьох функцій фотоапарата.

- ① Зайдіть на сторінку підтримки Sony.  
<http://www.sony.net/SonyInfo/Support/>
- ② Виберіть свою країну або регіон.
- ③ Увійшовши на сторінку підтримки, запустіть пошук за назвою моделі свого фотоапарата.
  - Назву моделі можна знайти на наклейці знизу фотоапарата.

## Перегляд посібника

У цьому фотоапараті передбачено вбудований довідник функцій фотоапарата.

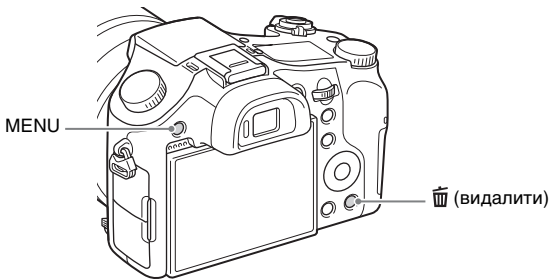

## Встроенная справка

Фотоапарат відображає пояснення елементів меню і встановлених налаштувань.

- ① Натисніть кнопку MENU або Fn (функція).
- ② Виберіть потрібний пункт і натисніть кнопку  (видалити).

## ПОПЕРЕДЖЕННЯ

Щоб знизити ризик займання або ураження електричним струмом, не піддавайте виріб впливу дощової води або вологи.

## ВАЖЛИВІ ВКАЗІВКИ З ТЕХНІКИ БЕЗПЕКИ -ЗБЕРЕЖІТЬ ЦЮ ІНСТРУКЦІЮ НЕБЕЗПЕКА ЩОБ ЗМЕНШИТИ РИЗИК ВИНИКНЕННЯ ПОЖЕЖІ АБО УРАЖЕННЯ ЕЛЕКТРИЧНИМ СТРУМОМ, СЛІД РЕТЕЛЬНО ВИКОНУВАТИ ЦІ ВКАЗІВКИ

UA

## УВАГА!

### Акумуляторна батарея

Якщо неправильно поводитися з акумуляторною батареєю, вона може вибухнути, спричинити пожежу або навіть викликати хімічні опіки. Дотримуйтеся наведених нижче застережень.

- Не розбирайте акумуляторну батарею.
- Не роздавлюйте, не бийте та не прикладайте силу до акумуляторної батареї. Не бийте її молотком, не кидайте та не наступайте на неї.
- Не замикайте контакти акумуляторної батареї та запобігайте потраплянню між ними металевих предметів.
- Не піддавайте акумуляторну батарею дії температури понад 60 °C, наприклад під впливом прямих сонячних променів у припаркованому автомобілі.
- Не підпалюйте акумуляторну батарею та не кидайте її у вогонь.
- Не торкайтеся пошкодженої літій-іонної батареї або такої, з якої витікає рідина.
- Заряджайте акумуляторну батарею, лише використовуючи оригінальний зарядний пристрій Sony або пристрій, який може заряджати акумуляторні батареї.
- Тримайте акумуляторну батарею поза досяжністю маленьких дітей.
- Тримайте акумуляторну батарею сухою.
- Замінійте акумуляторну батарею лише на таку саму або еквівалентну, яку рекомендує компанія Sony.
- Швидко утилізуйте використані акумуляторні батареї, як описано в інструкціях.

## Адаптер змінного струму

Для застосування адаптера змінного струму використовуйте розетку, яка знаходиться поблизу. Якщо під час використання пристрою виникне збій у його роботі, слід негайно від'єднати адаптер змінного струму від розетки.

## Дата виготовлення виробу.

Дата виготовлення виробу зазначена на позначці «P/D:», яка знаходиться на етикетці зі штрих-кодом на картонній коробці.

Знаки, зазначені на етикетці зі штрих-кодом на картонній коробці.

P/D:XX XXXX  
1 2

1. Місяць виготовлення

2. Рік виготовлення

A-0, B-1, C-2, D-3, E-4, F-5, G-6, H-7, I-8, J-9.

Рік та місяць виробництва літєво-іонного батарейного блоку проштамповані на боковій поверхні або на верхній з етикеткою.

Код з 5 літерних та цифрових символів

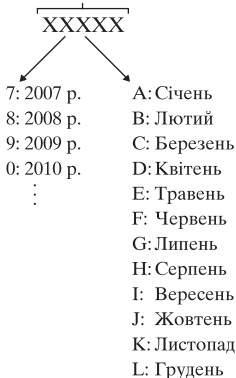

## Для споживачів з Європи

### Примітка для покупців у країнах, де діють директиви ЄС

Виробник: Sony Corporation, 1-7-1 Konan Minato-ku Tokyo, 108-0075 Japan (Японія)

Для запитів щодо відповідності виробу згідно законодавчих актів ЄС: Sony Deutschland GmbH, Hedelfinger Strasse 61, 70327 Stuttgart, Germany (Німеччина)



Ця корпорація Sony Corporation підтверджує, що цей цифровий фотоапарат WW808143 відповідає обов'язковим вимогам та іншим відповідним положенням Директиви 1999/5/EC. Для отримання детальної інформації відвідайте веб-сайт: <http://www.compliance.sony.de/>

### Примітка

Якщо під впливом статичної електрики або електромагнітного поля процес передачі даних буде перерваний, перезавантажте пристрій або від'єднайте та повторно приєднайте кабель, що використовується для передачі даних (USB, тощо).

Результати тестувань цього виробу демонструють його відповідність вимогам щодо обмежень, зазначених у директиві EMC, які стосуються використання з'єднувальних кабелів, коротших за 3 метри.

На відповідних частотах електромагнітні поля можуть впливати на якість зображення і звука, відтворюваних виробом.

### Утилізація старого електричного та електронного обладнання (застосовується в Європейському союзі та інших європейських країнах із системами роздільного збирання сміття)



Цей символ на виробі або на упаковці означає, що цей виріб не можна утилізувати як побутове сміття. Замість цього його потрібно здати до відповідного приймального пункту для вторинної обробки електричного та електронного обладнання. Забезпечивши належну утилізацію цього виробу, ви допоможете запобігти негативним наслідкам для навколишнього середовища та людського здоров'я, до яких могла б призвести неправильна утилізація цього виробу. Вторинна переробка матеріалів допоможе зберегти природні ресурси. Щоб отримати докладнішу інформацію щодо вторинної переробки цього виробу, зверніться до місцевих органів влади, до служби утилізації побутових відходів або до магазину, де було придбано цей виріб.

## **I Переробка використаних елементів живлення (директива діє у межах країн Європейського Союзу та інших країн Європи зі системами роздільного збору відходів)**



Даний знак на елементі живлення або упаковці означає, що елемент живлення, який використовується для роботи цього пристрою, не можна утилізувати разом з іншими побутовими відходами.

На деяких елементах живлення цей знак може

використовуватись у комбінації з позначенням хімічного

елементу. Якщо елемент живлення містить більше ніж 0,0005% ртуті або 0,004% свинцю, наводиться відповідне позначення хімічного елементу ртуті (Hg) або свинцю (Pb).

Забезпечивши належну переробку використаних елементів живлення, ви допоможете запобігти потенційно негативним наслідкам впливу на зовнішнє середовище та людське здоров'я, які спричиняються невідповідною переробкою елементів живлення. Вторинна переробка матеріалів сприяє збереженню природних ресурсів.

При роботі пристроїв, для яких із метою безпеки, виконання яких-небудь дій або збереження наявних у пам'яті пристроїв даних необхідна подача постійного живлення від вбудованого елемента живлення, заміну такого елемента живлення варто робити тільки в уповноважених сервісних центрах.

Для правильної переробки використаних елементів живлення після закінчення терміну їх служби, здавайте їх у відповідний пункт збору електронного й електричного обладнання.

Стосовно використання інших елементів живлення дивіться інформацію в розділі, у якому дані інструкції з безпечного витягнення елементів живлення із пристрою. Здавайте використані елементи живлення у відповідні пункт збору й переробки використаних елементів живлення.

Для одержання більш докладної інформації про вторинну переробку даного виробу або використаного елемента живлення, будь ласка, звертайтеся до органу місцевої адміністрації, служби збору побутових відходів або до магазину, в якому ви придбали виріб.

## **Інформація для споживачів в Україні**

Обладнання відповідає вимогам Технічного регламенту обмеження використання деяких небезпечних речовин в електричному та електронному обладнанні (постанова КМУ від 03.12.2008 № 1057).



Виробник:

Sony Corporation 1-7-1, Konan, Minato-ku, Tokyo, Japan, 108-0075.

Уповноважений представник в Україні:

ТОВ «Соні Україна», вул. Спаська 30, м.Київ, 04070, Україна.



Обладнання відповідає вимогам:

- Технічного регламенту безпеки низьковольтного електричного обладнання (постанова КМУ від 29.10.2009 № 1149)
  - Технічного регламенту з електромагнітної сумісності обладнання (постанова КМУ від 29.07.2009 № 785)
- UA

## Перевірка комплектації



Число в дужках вказує на кількість штук.

- Фотоапарат (1)
- Акумуляторна батарея NP-FW50 (1)
- Кабель із роз'ємом мікро-USB (1)
- Адаптер змінного струму AC-UB10/UB10B/UB10C/UB10D (1)
- Шнур живлення (не додається для моделей, призначених для США і Канади) (1)
- Ремінь на плече (1)
- Кришка об'єктива (1)
- Бленда об'єктива (1)
- Кришка колодки (1) (встановлена на фотоапараті)
- Наочник окуляра (1) (встановлений на фотоапараті)
- Посібник з експлуатації (цей посібник) (1)

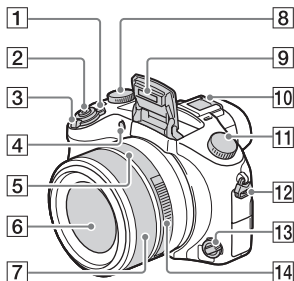
## Визначення частин



- 1 Перемикач ON/OFF (живлення)  
 2 Кнопка спуску  
 3 Для зйомки: Важіль W/T (масштабування)  
 Для перегляду: Важіль  (перегляд екрана мініатюр)/важіль збільшення під час відтворення  
 4 Індикатор автоспуску/ підсвітка для автофокуса  
 5 Значення діафрагми  
 6 Об'єктив  
 7 Кільце ручного керування  
 • За допомогою кільця ручного керування можна масштабувати зображення у режимі автоматичного фокусування. У режимі ручного фокусування або безпосереднього ручного фокусування за допомогою кільця ручного керування можна налаштувати фокус.
- 8 Диск корекції експозиції

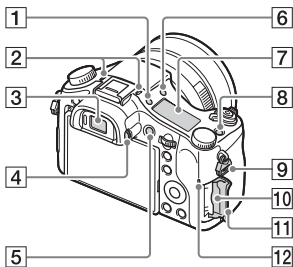

- 9 Спалах  
 10 Багатоінтерфейсний роз'єм\*  
 11 Диск перемикання режимів **AUTO** (Режим Авто)/  
**P** (Програмне авто)/  
**A** (Приор. діафрагми)/  
**S** (Приор. видержки)/  
**M** (Ручної експозиція)/  
**1/2** (Вызов памяти)/  
 (Відео)/  
 (Панорамний обзор)/  
**SCN** (Выбор сцены)  
 12 Гачок для ремня на плече  
 13 Диск перемикання режиму фокусування  
 14 Кільце керування діафрагмою





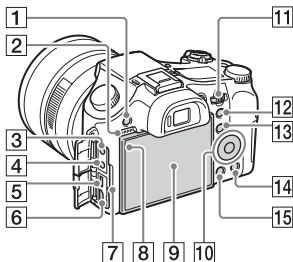

- 1 Кнопка  (підсвітка інформаційної панелі)  
 2 Мікрофон  
 3 Видошукач  
 4 Диск налаштування діоптрій  
 5 Кнопка MOVIE (відео)

- 6 Кнопка  (підняття спалаху)
- 7 Інформаційна панель
- 8 Кнопка C (спеціальна)
- 9 Гачок для ременя на плече
- 10 Гніздо для карти пам'яті
- 11 Кришка гнізда для картки пам'яті
- 12 Індикатор доступу



- 1 Кнопка MENU
- 2 Гучномовець
- 3 Роз'єм  (для мікрофона)
  - У разі під'єднання зовнішнього мікрофона фотоапарат переходить від внутрішнього мікрофона до зовнішнього мікрофона. Якщо підключено зовнішній мікрофон типу, який передбачає під'єднання до електромережі, він живиться від фотоапарата.
- 4 Роз'єм  (для навушників)
- 5 Універсальний роз'єм
  - Підтримуються пристрої, сумісні з роз'ємом мікро-USB.
- 6 Мікророз'єм HDMI
- 7 Індикатор заряджання

- 8 Сенсор світла
- 9 Рідкокристалічний дисплей
- 10 Диск керування
- 11 Коліщатко керування
- 12 Для зйомки: Кнопка AEL (блокування автоматичної експозиції)  
Для перегляду: Кнопка  (масштабування під час відтворення)
- 13 Для зйомки: Кнопка Fn (виклик функцій)  
Для перегляду: Кнопка  (Отправ. на смартфон.)
- 14 Кнопка  (видалити/ Встроена справка)
- 15 Кнопка  (відтворення)

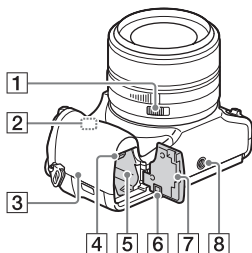

- 1 Перемикач діафрагми з фіксатором
  - Під час відеозйомки встановлюйте перемикач діафрагми з фіксатором у положення OFF. Якщо під час відеозйомки та коли перемикач діафрагми знаходиться у положенні ON змінити значення діафрагми, буде записуватися звук роботи кільця керування діафрагмою.

**2** Сенсор Wi-Fi (вбудований)

**3** **N** (позначка N)

- Торкніться цієї позначки у разі під'єднання фотоапарата до смартфона з підтримкою функції NFC.
- NFC (Near Field Communication) – це міжнародний стандарт технології бездротового зв'язку малого радіусу дії.

**4** Важіль виштовхування батареї

**5** Відсік для встановлення батареї

**6** Кришка з'єднувальної плати  
Користуйтеся цим елементом у разі використання адаптера змінного струму AC-PW20 (продається окремо). Вставте з'єднувальну плату у батарейний відсік та просуньте шнур через кришку з'єднувальної плати, як зображено нижче.

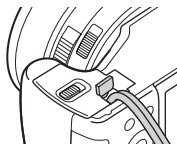

- Закриваючи кришку, стежте, щоб не защемити шнур.

**7** Кришка батарейного відсіку

**8** Гніздо для під'єднання штатива

- Використовуйте штатив із довжиною гвинта менше 5,5 мм. На штативі з довшим гвинтом неможливо надійно зафіксувати фотоапарат, що може призвести до його uszkodження.

\* Для отримання детальної інформації про сумісне приладдя для багатоінтерфейсного роз'єму відвідайте веб-сайт компанії Sony або зверніться до дилера Sony чи в місцевий авторизований сервісний центр Sony. Можна також використовувати приладдя, яке сумісне з роз'ємом для приладдя. Сумісна робота з приладдям інших виробників не гарантується.

**pi** Multi  
Interface Shoe

Accessory Shoe

## Встановлення акумуляторного блоку

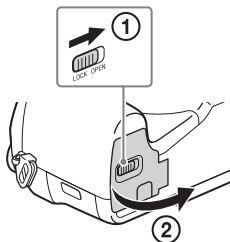

Важіль виштовхування батареї

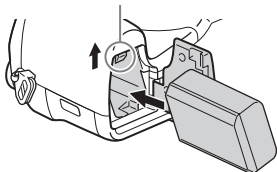

UA

**1** Відкрийте кришку.

**2** Вставте батарею.

- Натискаючи на важіль виштовхування, вставте батарею, як показано на малюнку. Встановивши батарею, переконайтеся, що важіль виштовхування батареї зафіксовано.
- Якщо закрити неправильно встановлену батарею кришкою, можна пошкодити фотоапарат.

## Зарядження батареї

Для споживачів у США і Канаді

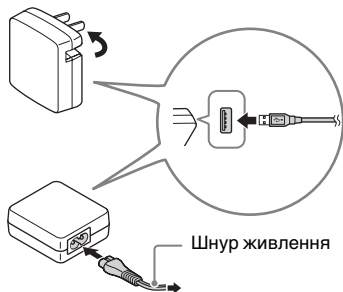

Шнур живлення

Для споживачів у інших країнах/  
регіонах, ніж США і Канада

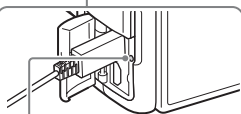
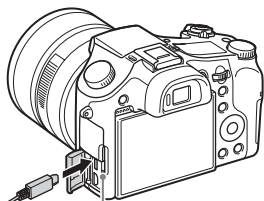

Індикатор зарядження

Світиться: Зарядження

Вимк.: Зарядження

завершено

Блимання:

Збій зарядження або  
зарядження тимчасово  
припинено через  
неналежну температуру  
фотоапарата

- 1 З'єднайте фотоапарат та адаптер змінного струму (додається), використовуючи кабель із роз'ємом мікро-USB (додається).
- 2 Підключіть адаптер змінного струму до електричної розетки.  
Індикатор зарядження засвічується оранжевим, і зарядження починається.
  - Вимкніть фотоапарат під час зарядження батареї.
  - Батарею можна заряджати, навіть якщо вона частково заряджена.
  - Якщо індикатор зарядження блимає, коли зарядження не завершено, вийміть і встановіть батарею.

## Примітки

- Якщо індикатор заряджання на фотоапараті блимає, коли адаптер змінного струму під'єднано до розетки, це означає, що заряджання тимчасово зупинено, оскільки температура виходить за межі рекомендованого діапазону. Коли температура повернеться в межі відповідного діапазону, заряджання відновиться. Радимо заряджати батарею за температури середовища від 10 °C до 30 °C.
- Акумулятор може не заряджатися ефективно, якщо його контакти забруднені. У цьому випадку злегка протріть контакти батареї від пилу м'якою тканиною або ватним тампоном.
- Підключіть адаптер змінного струму (додається) до найближчої електричної розетки. Якщо під час використання адаптера змінного струму виникне збій у роботі, слід негайно виїняти штекер із розетки, щоб від'єднати живлення.
- По закінченні заряджання від'єднайте адаптер змінного струму від електричної розетки.
- Слід використовувати лише оригінальні батареї, кабель із роз'ємом мікро-USB (додається) та адаптер змінного струму (додається) торгової марки Sony.
- Якщо фотоапарат підключено до розетки через адаптер змінного струму, який додається, то під час зйомки/відтворення живлення не подається безпосередньо від адаптера. Для забезпечення живлення фотоапарата під час зйомки/відтворення користуйтеся адаптером змінного струму AC-PW20 (продається окремо).

UA

## Тривалість заряджання (повна зарядка)

Тривалість заряджання з використанням адаптера змінного струму (додається) становить приблизно 310 хв.

## Примітки

- Вищезгаданий час позначає тривалість заряджання повністю розрядженої батареї за температури 25 °C. Залежно від умов використання та обставин, заряджання може тривати довше.

## Зарядження через підключення до комп'ютера

Батарею можна заряджати, під'єднавши фотоапарат до комп'ютера за допомогою кабелю із роз'ємом мікро-USB.

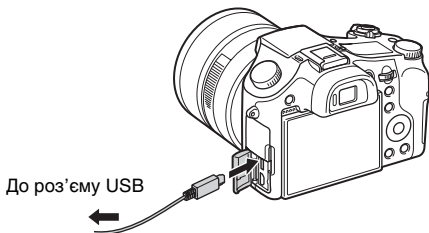

### Примітки

- Заряджаючи пристрій через комп'ютер, зверніть увагу на такі моменти:
  - Якщо фотоапарат під'єднано до ноутбука, який не підключено до електромережі, то рівень заряду батареї ноутбука знижуватиметься. Не заряджайте фотоапарат довше, ніж потрібно.
  - Не вмикайте, не вимикайте і не перезавантажуйте комп'ютер, а також не вмикайте комп'ютер з режиму сну, якщо між комп'ютером та фотоапаратом встановлено з'єднання USB. Це може призвести до несправності фотоапарата. Перед тим як вмикати, вимикати або перезавантажувати комп'ютер, а також вмикати його зі сплячого режиму, від'єднайте фотоапарат від комп'ютера.
  - Зарядження через несерійний або модифікований комп'ютер не гарантується.



## ■ Тривалість роботи батареї та кількість зображень, які можна записати і відтворити

		Тривалість роботи батареї	Кількість зображень
Зйомка (фотографій)	Рідкокристалічний дисплей	прибл. 210 хв.	прибл. 420 зображень
	Видошукач	прибл. 170 хв.	прибл. 340 зображень
Звичайна відеозйомка	Рідкокристалічний дисплей	прибл. 70 хв.	—
	Видошукач	прибл. 70 хв.	—
Неперервна відеозйомка	Рідкокристалічний дисплей	прибл. 145 хв.	—
	Видошукач	прибл. 145 хв.	—
Перегляд (фотографій)		прибл. 315 хв.	прибл. 6300 зображень

UA

### Примітки

- Вищезгадані значення дійсні лише, якщо батарею заряджено повністю. Залежно від умов використання кількість зображень може бути меншою.
- Згадана кількість зображень, які можна записати, стосується зйомки за поданих нижче умов:
  - Використання карти Sony «Memory Stick PRO Duo» (Mark2) (продається окремо)
  - Батарея використовується за температури середовища 25 °C.
  - для параметра [Якість зображ.] встановлено значення [Стандартний].
- Кількість зображень у рядку «Зйомка (фотографій)» базується на стандарті CIPA і відповідає зйомці за таких умов: (CIPA: Camera & Imaging Products Association)
  - DISP налаштовано на [Показ. всю инф.].
  - Зйомка кожні 30 секунд.
  - Функція зміни плану по чергово перемикається між кінцевими значеннями W і T.
  - Спалах спрацьовує через раз.
  - Живлення вмикається і вимикається кожний десятий раз.

- Тривалість відеозйомки у хвилинах базується на стандарті CIPA і стосується зйомки за поданих нижче умов:
  - [📷] Параметри зап.: 60i 17M(FH)/50i 17M(FH)
  - Звичайна відеозйомка: Тривалість роботи від батареї залежить від частоти запуску/припинення зйомки, масштабування, увімкнення/вимкнення тощо.
  - Неперервна відеозйомка: Тривалість роботи від батареї залежить від тривалості неперервної зйомки до досягнення максимального обмеження (29 хвилин), після чого зйомку можна продовжити, ще раз натиснувши кнопку MOVIE. Інші функції, зокрема масштабування, не використовуються.

## Встановлення карти пам'яті (продається окремо)

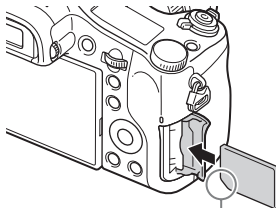
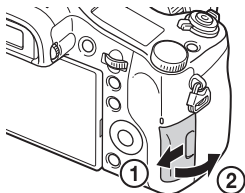

Слідкуйте, щоб надрізаний кут знаходився у правильному положенні.

- 1 Відкрийте кришку.
- 2 Вставте карту пам'яті (продається окремо).
  - Вставляйте карту пам'яті надрізаним кутом, як показано на малюнку, поки не почується клацання.
- 3 Закрийте кришку.

## ■ Типи карт пам'яті, які можна використовувати

	Карта пам'яті	Для фотознімків	Для відео
<b>A</b>	Memory Stick XC-HG Duo	✓	✓
	Memory Stick PRO Duo	✓	✓ (лише для моделей Mark2)
	Memory Stick PRO-HG Duo	✓	✓
<b>B</b>	Memory Stick Micro (M2)	✓	✓ (лише для моделей Mark2)
<b>C</b>	Карта пам'яті SD	✓	✓ (класу 4 або швидша)
	Карта пам'яті SDHC	✓	✓ (класу 4 або швидша)
	Карта пам'яті SDXC	✓	✓ (класу 4 або швидша)
<b>D</b>	Карта пам'яті microSD	✓	✓ (класу 4 або швидша)
	Карта пам'яті microSDHC	✓	✓ (класу 4 або швидша)
	Карта пам'яті microSDXC	✓	✓ (класу 4 або швидша)

- У цьому посібнику користувача карти пам'яті з таблиці узагальнено називають так:

**A:** «Memory Stick PRO Duo»

**B:** «Memory Stick Micro»

**C:** Карта SD

**D:** Карта пам'яті microSD

### Примітки

- У разі використання із цим фотоапаратом карт пам'яті «Memory Stick Micro» або microSD переконайтеся, що використовуєте відповідний адаптер.

## ■ Вилучення карти пам'яті/акумуляторної батареї

Карта пам'яті: Щоб вийняти карту пам'яті, натисніть на неї один раз.  
Батарея: Посуньте важіль виштовхування батареї. Будьте обережними, щоб не впустити батарею.

### Примітки

- Ніколи не виймайте карту пам'яті/акумуляторну батарею, якщо індикатор доступу (стор. 8) світиться. Це може призвести до пошкодження даних на карті пам'яті.

## Налаштування годинника

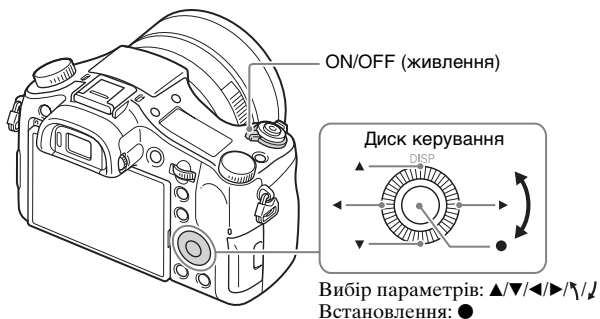

- 1 Встановіть перемикач ON/OFF (живлення) у положення ON.

Параметри дати й часу відображаються після першого вмикання фотоапарата.

- Для увімкнення живлення та початку роботи може знадобитися деякий час.

- 2 Перевірте, чи на екрані вибрано [Ввод] і натисніть ● на диску керування.
- 3 Виберіть потрібне географічне розташування, дотримуючись вказівок на екрані, тоді натисніть ●.

- 4 Налаштуйте параметри [Летнее время], [Дата/Время] та [Формат даты], після чого натисніть ●.
- Під час налаштування параметра [Дата/Время] північ позначається як 12:00 AM, а полудень – як 12:00 PM.

- 5 Перевірте, чи вибрано пункт [Ввод], і натисніть ●.

## Фото- та відеозйомка

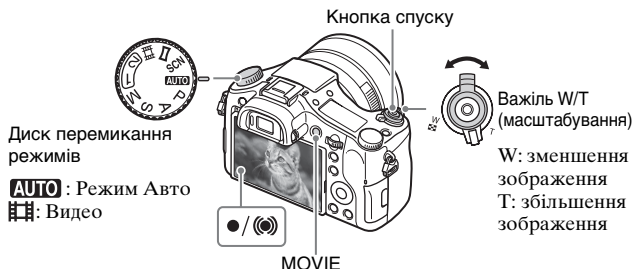

### Фотозйомка

- 1 Щоб виконати фокусування, натисніть кнопку спуску до половини.
- Коли зображення сфокусовано, лунає звуковий сигнал і засвічується індикатор ● або (●).
- 2 Повністю натисніть кнопку спуску, щоб зробити знімок.

**1** Щоб розпочати запис, натисніть кнопку MOVIE (відео).

- За допомогою важеля W/T (масштабування) можна наблизити або віддалити зображення.

**2** Щоб зупинити запис, натисніть кнопку MOVIE ще раз.

---

### Примітки

- Не витягайте спалах вручну. Це може призвести до несправності.
- У разі використання функції масштабування під час відеозйомки звук, який видає при цьому фотоапарат, буде записано. В момент завершення запису може також бути записано звук роботи кнопки MOVIE.
- Безперервна відеозйомка можлива лише приблизно протягом 29 хвилин поспіль за стандартних налаштувань фотоапарата і температури повітря приблизно 25 °C. Завершивши відеозйомку, можна розпочати новий запис повторним натисненням кнопки MOVIE. Залежно від температури середовища запис може бути зупинено для захисту фотоапарата.

## Перегляд зображень

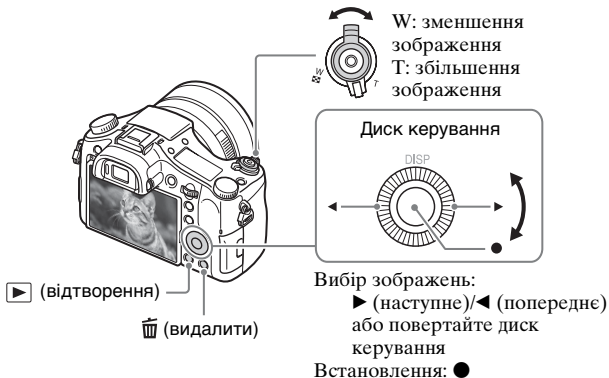

UA

1 Натисніть кнопку ▶ (відтворення).

### ■ Вибір наступного/попереднього зображення

Виберіть зображення, натиснувши ▶ (наступне)/◀ (попереднє) на диску керування або повертаючи диск керування. Для перегляду відео натисніть ● по центру диска керування.

### ■ Видалення зображення

- 1 Натисніть 🗑️ (видалення).
- 2 Виберіть пункт [Удалити] за допомогою ▲ на диску керування, після чого натисніть ●.

### ■ Повернення до режиму зйомки зображень

Натисніть кнопку спуску до половини.

## Знайомство з іншими функціями

Керувати іншими функціями можна за допомогою диска керування, кнопки MENU тощо.

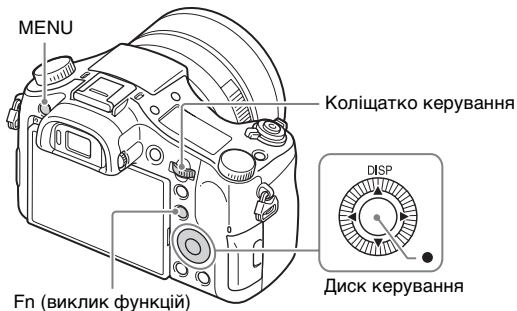

### Диск керування

DISP (Вид екрана): Зміна відображення екрана.

● (AF на глаз): фокусування на очах об'єкта під час натиснення кнопки. Знімайте зображення натисненням кнопки спуску, тримаючи натисненою кнопку ●.

### Кнопка Fn (виклик функцій)

Дає змогу налаштувати і зберегти 12 функцій для подальшого використання під час зйомки.

- ① Натисніть кнопку Fn (виклик функцій).
- ② Виберіть потрібну функцію за допомогою кнопок ▲/▼/◀/▶ на диску керування.
- ③ Обертаючи диск керування, виберіть потрібне значення.





### Коліщатко керування







Лише обертанням коліщатка керування можна миттєво змінити відповідне налаштування для кожного режиму зйомки.



## Пункти меню

### (Налаштування зйомки)

 Розмер изобр.	Вибір розміру знімків.
 Формат	Вибір формату знімків.
 Качество	Налаштування якості зображення знімків.
Панорама: размер	Вибір розміру панорамних знімків.
Панорама: направ.	Налаштування напрямку зйомки для панорамних знімків.
 Формат файла	Вибір формату для відеофайлу.
 Параметры зап.	Вибір розміру записаного відеокадру.
Режим протяжки	Налаштування режиму роботи шторки, наприклад у режимі неперервної зйомки.
Режим вспышки	Налаштування параметрів спалаху.
Кор. эксп. вспыш.	Регулювання інтенсивності спалаху.
Ум.эфф.кр.глаз	Зменшення ефекту червоних очей за допомогою спалаху.
Область фокусир.	Вибір області фокусування.
 Подсветка AF	Налаштування освітлювача AF, який забезпечує підсвічення під час зйомки в темряві для покращення фокусування.
ISO	Налаштування рівня світлочутливості.
Ф-тр нейтр. плотн.	Налаштування функції, яка зменшує кількість світла. Можна налаштувати довшу витримку, зменшити значення діафрагми тощо.
Режим измер.	Встановлення режиму, який вибирає, яку частину об'єкта слід вимірювати для визначення експозиції.
Баланс белого	Налаштування гама кольорів зображення.
DRO/Авто HDR	Автоматичне коригування яскравості та контрастності.
Творческ. стиль	Вибір потрібної обробки зображення.

Эффект рисунка	Вибір фільтра потрібного ефекту, щоб зробити фото ще більш мистецьким та вражаючим.
Фокусировоч. лупа	Збільшення зображення перед зйомкою для докладної перевірки фокусу.
 ШП длит. экспоз.	Налаштування обробки знімків для зменшення шумів із витримкою в 1/3 секунди або більше.
 ШП высокого ISO	Налаштування обробки знімків для зменшення шумів у режимі високочутливої зйомки.
Следящий AF	Налаштування функції відстежування об'єкта і збереження фокусування.
Улыб./Распоз. Лиц	Виявлення облич і налаштування різних параметрів автоматично. Налаштування автоматичного спуску шторки в момент виявлення посмішки.
 Эфф. мягк. кожи	Встановлення ефекту вирівнювання тону шкіри та ступеня вирівнювання.
 Авто кадриров.	Аналіз сцени під час зйомки облич, об'єктів крупним планом або об'єктів, відстежуваних за допомогою функції фіксації автофокуса, а також автоматичне кадрування та збереження додаткової копії зображення з іще більш вражаючою композицією.
Режим Авто	Зйомку можна здійснювати у режимі інтелектуального авторегулювання або найкращого авторегулювання.
Выбор сцены	Вибір встановлених параметрів відповідно до різних умов зйомки.
Видео	Вибір режиму експозиції відповідно до об'єкта зйомки або ефекту.
 SteadyShot	Налаштування параметра SteadyShot для фотозйомки. Зменшення розмитості через тремтіння фотоапарата під час зйомки, коли фотоапарат тримають у руках.
 SteadyShot	Налаштування параметра SteadyShot для відеозйомки.
 Цвет. простран.	Зміна діапазону відтворюваних кольорів.



 Авто медл. затв.	Налаштування функції, яка автоматично налаштовує витримку залежно від яскравості освітлення.
Запись звука	Визначення потреби запису звуку під час відеозйомки.
Уров. записи звука	Налаштування рівня звукозапису під час відеозйомки.
Синх. Аудио вихода	Встановлення часу виведення аудіо під час відеозйомки.
Умен. шуму ветра	Приглушення шуму вітру під час відеозйомки.
Память	Реєстрація потрібних режимів або налаштувань фотоапарата.

UA

### (Пользов. настройки)

Зebra	Відображення смуг для регулювання яскравості.
 Помощь для MF	Збільшення зображення під час ручного фокусування.
Время увел. фокус.	Налаштування часу відображення знімка у збільшеному вигляді.
Сетка	Відображення решітки для забезпечення вирівнювання зображення відповідно до структурних контурів.
Отобр. ур. звука	Можна відобразити або приховати рівень звукового сигналу на екрані.
Авто.просмотр	Налаштування автоматичного перегляду з відображенням записаного зображення після зйомки.
Кнопка DISP	Налаштування режимів дисплея, які можна вибрати натисненням кнопки DISP на диску керування.
Ур. выдел. контур.	Підсилення контурів сфокусованих об'єктів певним кольором у режимі ручного фокусування.
Цвет выдел. контур.	Налаштування кольору для функції підсилення контурів.

UA  
25

Инстр. настр. эксп.	Налаштування довідки, що відображається на екрані зйомки під час змінення налаштувань експозиції.
Отображ. Live View	Дозволяє відобразити або приховати на дисплеї такі налаштування, як корекція експозиції.
 Предварител. AF	Можна налаштувати, чи використовувати функцію автоматичного фокусування до натиснення кнопки спуску до половини.
Настр. увеличения	Можна налаштувати, чи використовувати під час масштабування функцію масштабування чіткого зображення або цифрового масштабування.
FINDER/MONITOR	Налаштування способу перемикання між видошукачем та екраном.
 AEL с выдержкой	Можна налаштувати, чи виконувати AEL (блокування автоекспозиції) під час натискання кнопки спуску до половини.
Уст. корр. эксп.	Налаштування можливості врахування значення корекції експозиції для корекції спалаху.
Порядок брекет.	Налаштування порядку зйомки в режимі пакетної зйомки зі зміною експозиції та режимі пакетної зйомки з налаштуванням балансу білого.
Регистрация лиц	Реєстрація або зміна особи, якій надається пріоритет фокусування.
 Запись даты	Визначає необхідність запису дати зйомки на фотографії.
Настр. меню функ.	Налаштування функцій, що відобразатимуться внаслідок натиснення кнопки Fn (виклик функцій).
Парам. польз. клав.	Призначення кнопці та коліщатку потрібної функції.

Увеличение на кол.	Налаштування функції масштабування для кільця кучного керування. У разі вибору параметра [Шаг] можна перемістити положення масштабування на фіксований крок фокусної відстані.
Кнопка MOVIE	Можна налаштувати, чи активувати кнопку MOVIE завжди.
Блок. диска/колес.	Можна налаштувати потребу тимчасово вимикати коліщатко керування та диск керування за допомогою кнопки Fn під час зйомки. Коліщатко керування та диск керування можна вимикати/вмикати натисненням та утримуванням кнопки Fn.

UA

### (Беспроводная)

Отправ. на смартфон.	Перенесення зображень для відображення на смартфоні.
Отправить на комп.	Резервне копіювання зображень шляхом перенесення їх на комп'ютер, під'єднаний до мережі.
Просмотр на ТВ	Перегляд зображень на екрані телевізора, під'єднаного до мережі.
Управл. со смартфо.	Фотозйомка фотоапаратом із дистанційним керуванням зі смартфона.
Режим полета	Можна вимкнути виконання бездротових підключень на фотоапараті.
Нажать WPS	Можна легко зареєструвати точку доступу на фотоапараті за допомогою кнопки WPS.
Руч. настр. тчк дост.	Точку доступу можна зареєструвати вручну.
Редакт. назв. устр.	Можна змінити назву пристрою з підтримкою Wi-Fi Direct тощо.
Отобр. MAC-адрес	Відображення MAC-адреси фотоапарата.
Сбр. SSID/Пароль	Скидання SSID та пароллю для підключення смартфона.
Сброс. настр. сети	Скидання усіх мережевих налаштувань.

UA  
27

## (Воспроизведение)

Удалить	Видалення зображення.
Режим просмотра	Налаштування способу групування зображень для відтворення.
Индекс изображ.	Одночасно відображаються кілька зображень.
Поворот отобраз.	Налаштування напрямку відтворення записаного зображень.
Слайд-шоу	Запуск показу слайдів.
Повернуть	Обертання зображення.
 Увеличить	Збільшення відтворюваних зображень.
Воспр. фотосн. 4К	Відтворення фотографій із роздільною здатністю 4 тис. пікселів на телевізорі, який під'єднано за допомогою кабелю HDMI і який підтримує таку роздільну здатність.
Защита	Встановлення захисту зображень.
Укажите печать	Додавання позначки команди друку до знімка.

## (Настройка)

Яркость монитора	Налаштування яскравості екрана.
Яркость видоискат.	Налаштування яскравості електронного видошукача у разі його використання.
Цвет.темп. видоиск.	Налаштування колірної температури видошукача.
Параметры громк.	Налаштування гучності для відтворення відео.
Звуковые сигн.	Налаштування звуку спрацювання фотоапарата.
Парам. Выгрузки	Налаштування функції завантаження фотоапарата в разі використання карти Eye-Fi.
Мозаичное меню	Визначення потреби відображати мозаїчне меню щоразу у випадку натискання кнопки MENU.
Спр. д-ка выб. реж.	Увімкнення/вимкнення довідки диска перемикання режимів (пояснень щодо різних режимів зйомки).

Подтвержд.удал.	Визначення попередньо вибраного пункту «Видалити» або «Скасувати» на екрані підтвердження видалення.
Качество отображ.	Налаштування якості відображення.
Время нач. энергоз.	Налаштування часу невикористання, після якого фотоапарат автоматично вимкатиметься.
Перекл. PAL/NTSC (лише для моделей з підтримкою режиму 1080 50i)	Якщо змінити на пристрої телевізійний растровий формат, стане доступною відеозйомка в іншому відеоформаті.
Демонстр. режим	Увімкнення/вимкнення демонстраційного відтворення відео.
Разрешение HDMI	Налаштування роздільної здатності під час того, як фотоапарат під'єднано до телевізора з роз'ємом HDMI.
КОНТР. ПО HDMI	Керування фотоапаратом з телевізора з підтримкою «BRAVIA» Sync.
Показ инф. о HDMI	Можна налаштувати, чи відображати інформацію на телеекрані у випадку підключення до телевізора, сумісного зі стандартом HDMI.
USB-соединение	Налаштування способу з'єднання USB.
Настройка USB LUN	Покращення сумісності за рахунок обмеження функцій з'єднання USB.
 Язык	Вибір мови.
Настр. даты/врем.	Налаштування дати, часу і переходу на літній час.
Часовой пояс	Налаштування місця, де використовується фотоапарат.
Форматировать	Форматування карти пам'яті.
Номер файла	Налаштування способу присвоєння нумерації фото- та відеофайлам.
Выбор папк. записи	Зміна папки для збереження зображень.

Создать папку	Створення нової папки для збереження фотографій та відео (MP4).
Название папки	Налаштування формату папки для фотографій.
Восстан. БД изобр.	Відновлення файлу бази даних зображень для можливості запису і відтворення.
Показ. инф. о носит	Відображення залишкового часу запису відео та кількості вільних знімків на карті пам'яті.
Модель	Відображення версії програмного забезпечення фотоапарата.
Заводск. настройка	Відновлення стандартних налаштувань.

## Функції програми «PlayMemories Home»

Програмне забезпечення «PlayMemories Home» дозволяє імпортувати фотографії та відео на комп'ютер і використовувати їх. Програма «PlayMemories Home» потрібна для імпортування відеофайлів у форматі AVCHD на комп'ютер.



Імпортування зображень  
із фотоапарата



Відтворення  
імпортованих  
зображень



Спільний доступ до  
зображень через  
«PlayMemories  
Online»



Для Windows доступні також описані  
функції.



Перегляд  
зображень у  
календарі



Створення  
дисків із  
відео



Завантаження  
зображень у  
мережеві служби



## Встановлення програми «PlayMemories Home»

Встановити програму «PlayMemories Home» можна з такої URL-адреси:

[www.sony.net/pm/](http://www.sony.net/pm/)

### Примітки

- Для встановлення «PlayMemories Home» необхідне під'єднання до Інтернету.
- Для використання «PlayMemories Online» або інших мережевих служб необхідне під'єднання до Інтернету. «PlayMemories Online» чи інші мережеві служби можуть бути недоступні у деяких країнах або регіонах.
- Програмне забезпечення для Mac можна знайти за такою URL-адресою:  
<http://www.sony.co.jp/imsoft/Mac/>
- Якщо на комп'ютері встановлено програмне забезпечення «PMB (Picture Motion Browser)», яким комплектуються моделі, випущені до 2011 р., програма «PlayMemories Home» замінить його, після чого буде виконано встановлення. Використовуйте програму «PlayMemories Home», яка призначена замінити програму «PMB».

## Встановлення «PlayMemories Home» на комп'ютері

**1** Використовуючи на комп'ютері веб-браузер, перейдіть за вказаною URL-адресою та натисніть [Install] → [Run].

[www.sony.net/pm/](http://www.sony.net/pm/)

**2** Дотримуйтеся вказівок, що відображаються на екрані, для завершення встановлення.

- Детально про програму «PlayMemories Home» читайте на такій сторінці підтримки PlayMemories Home (лише англійською мовою):

<http://www.sony.co.jp/pmh-se/>



UA

## 💡 Додавання доступних функцій у «PlayMemories Home»

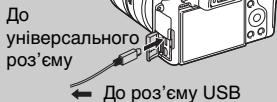
Підключення фотоапарата до комп'ютера дозволить додавати до «PlayMemories Home» інші функції. Радимо підключити фотоапарат до комп'ютера, навіть якщо програму «PlayMemories Home» вже встановлено на комп'ютері.



### Примітки

- Якщо відображається екран роботи або доступу, не від'єднуйте кабель мікро-USB (додається) від фотоапарата. Це може призвести до пошкодження даних.
- Щоб відключити фотоапарат від комп'ютера, клацніть  на панелі завдань, після чого виберіть піктограму  (піктограма відключення). В системі Windows Vista клацніть піктограму  на панелі завдань.

## Функції програми «Image Data Converter»

Нижче подано приклади функцій, доступних під час користування програмою «Image Data Converter».

- Зображення RAW можна редагувати за допомогою численних функцій коригування, зокрема функцій коригування тонів та чіткості.
- Зображення можна коригувати за допомогою балансу білого, яскравості, функції «Творчий стиль» тощо.
- Відредаговані знімки можна зберігати на комп'ютері. Зображення RAW можна зберігати двома способами: зберегти як дані RAW або у стандартному файловому форматі.
- Відобразити та порівняти зображення RAW та зображення JPEG, зняті цим фотоапаратом.
- Для зображень можна встановлювати п'ятирівневий рейтинг.
- Можна налаштувати кольорові ярлики.

## ■ Встановлення програми «Image Data Converter»

---

- 1 Завантажте програмне забезпечення із вказаного веб-сайту і встановіть його на комп'ютері.

Windows: <http://www.sony.co.jp/imsoft/Win/>

Mac: <http://www.sony.co.jp/imsoft/Mac/>

---

## ■ Перегляд «Image Data Converter Guide»

Докладні відомості про використання програми «Image Data Converter» дивіться у довідці «Image Data Converter Guide».

---

- 1 Для Windows:  
Клацніть [Start] → [All Programs] → [Image Data Converter] → [Help] → [Image Data Converter Ver.4].

Для Mac:

Запустіть Finder → [Applications] → [Image Data Converter] → [Image Data Converter Ver.4] → на панелі меню виберіть «Help» → «Image Data Converter Guide».

- Для Windows 8 запустіть «Image Data Converter Ver.4» → на панелі меню виберіть «Help» → «Image Data Converter Guide».
  - Докладну інформацію про «Image Data Converter» можна також переглянути у довідці «Довідковий посібник» фотоапарата (стор. 2) або на такій сторінці підтримки «Image Data Converter» (лише англійською мовою):  
<http://www.sony.co.jp/ids-se/>
- 

UA

## Кількість фотознімків і тривалість відеозапису



Кількість фотознімків і час запису залежать від умов здійснення зйомки та ємності карти пам'яті.

### ■ Фотознімки

 **Размер изобр.]: L: 20M**

Якщо для параметра  **Формат** вибрано значення **[3:2]**\*

Качество \ Ємність	2 Гб
Стандартное	295 зображень
Высокое	170 зображень
Сверхвысокое	125 зображень
RAW и JPEG	58 зображень
RAW	88 зображень

\* Якщо для параметра  **Формат** встановлено інше значення, аніж **[3:2]**, можна записати більше зображень, ніж вказано вище. (Крім випадків, коли для параметра  **Качество** встановлено значення **[RAW]**.)

## Відео

У викладеній нижче таблиці вказана приблизна максимальна тривалість запису. Це загальна тривалість усіх відеофайлів. Безперервна зйомка може тривати приблизно 29 хвилин (обмежено характеристиками виробу). Максимальна тривалість безперервної відеозйомки у форматі MP4 (12M) становить близько 15 хвилин (обмеження 2 Гб для розміру файлу).

(h (години), m (хвилини))

Параметры зап.	Ємність	2 Гб
60i 24M(FX)/50i 24M(FX)		10 m
60i 17M(FH)/50i 17M(FH)		10 m
60p 28M(PS)/50p 28M(PS)		9 m
24p 24M(FX)/25p 24M(FX)		10 m
24p 17M(FH)/25p 17M(FH)		10 m
1440×1080 12M		15 m
VGA 3M		1 h 10 m

- Максимальна тривалість відеозапису може змінюватися, оскільки фотоапарат обладнано системою VBR (змінна швидкість потоку), яка автоматично налаштовує якість зображення в залежності від сцени зйомки. Під час зйомки об'єкта, що швидко рухається, зображення є чіткішим, а час зйомки коротший, адже для запису відео необхідно більше пам'яті.

Тривалість запису також може відрізнятись в залежності від умов зйомки, об'єкта зйомки, а також від налаштувань розміру та якості зображення.

## Примітки щодо використання фотоапарата

### Вбудовані функції фотоапарата

- У цьому посібнику описуються пристрої, сумісні зі стандартами 1080 60i та 1080 50i.

Щоб дізнатися, який стандарт підтримує фотоапарат — 1080 60i чи 1080 50i, — перевірте наявність на нижній панелі таких позначок:

Пристрій із підтримкою формату 1080 60i: 60i

Пристрій із підтримкою формату 1080 50i: 50i

- Цей фотоапарат підтримує відео форматів 1080 60р або 50р. На відміну від стандартних режимів запису, які були дотепер та використовували черезрядкову розгортку, цей фотоапарат під час запису використовує прогресивну розгортку. Це підвищує роздільну здатність і забезпечує більш згладжене та реалістичне зображення.

### Використання та догляд

Поводьтеся з виробом обережно, не розбирайте, не модифікуйте його, не піддавайте фізичним струсам та ударам (наприклад, ударам молотка, падінню) і не наступайте на виріб. Особливо обережного поводження потребує об'єктив.

### Примітки щодо запису/відтворення

- Перед початком зйомки зробіть пробні фотографії, щоб переконатися, що фотоапарат працює належним чином.
- Цей фотоапарат захищений від пилу та вологи, проте не є водостійким та може бути пошкоджений бризками води.
- Не спрямовуйте фотоапарат на сонце або інше яскраве світло. Це може призвести до виникнення несправності фотоапарата.
- У разі утворення конденсації вологи перш ніж використовувати фотоапарат, її слід позбутися.
- Не трясіть і не вдаряйте фотоапарат. Це може спричинити виникнення несправності і неможливість виконання запису зображень. Крім того, може вийти з ладу носій інформації, або можуть зазнати пошкоджень зображення.

## Не використовуйте і не зберігайте фотоапарат у таких місцях

- У дуже гарячих, холодних або вологих місцях  
Внаслідок зберігання у таких місцях, як наприклад салон автомобіля, припаркованого під прямим сонячним промінням, корпус фотоапарата може деформуватися, і це може призвести до виникнення несправності.
- Під прямим сонячним промінням або поблизу обігрівача  
Корпус фотоапарата може втратити колір і деформуватися, і це може призвести до виникнення несправності.
- У місцях, що піддаються сильній вібрації
- У місцях, де поширюються радіохвилі, випромінюється радіація або створюються магнітні поля. Інакше фотоапарат може не виконувати запис чи відтворення зображень належним чином.
- У піщаних або запилених місцях  
Будьте обережними, щоби пісок або пил не потрапили у фотоапарат. Це може призвести до несправності фотоапарата і, у деяких випадках, цю несправність не вдасться усунути.

UA

## Об'єktiv Carl Zeiss

Цей фотоапарат обладнано об'єktivом Carl Zeiss, який дозволяє відтворювати чіткі зображення із чудовою контрастністю. Об'єktiv для цього фотоапарата виготовлено відповідно до системи забезпечення якості, сертифікованої компанією Carl Zeiss згідно зі стандартами компанії Carl Zeiss у Німеччині.

## Примітки щодо екрана, електронного видошукача та об'єктива

- Екран та електронний видошукач виготовлено з використанням надзвичайно високоточної технології, що дозволяє ефективно використовувати понад 99,99 % пікселів. Однак на екрані та електронному видошукачі можуть з'являтися крихітні чорні та/або яскраві цятки (білого, червоного, синього або зеленого кольору). Наявність цих цяток є звичним наслідком виробничого процесу і жодним чином не впливає на запис зображення.
- Стежте за тим, щоб об'єktiv не прищепив пальці та інші предмети, коли він працює.

## **Поради щодо зйомки з видошукачем**

Цей фотоапарат обладнано органічним електролюмінісцентним видошукачем з характеристиками високої роздільності та контрастності. Цей видошукач забезпечує широкий кут огляду та велику фокусну відстань. Видошукачем у цьому фотоапараті легко користуватися, адже в ньому належним чином врівноважено різні елементи.

- Зображення може бути злегка викривленим по кутах видошукача. Це не є ознакою несправності. Щоб перевірити усі деталі композиції загалом, можна скористатися РК-екраном.
- Під час панорамної зйомки через видошукач або під час зорового огляду зображення у видошукачі може бути викривленим, або ж може змінитися колір зображення. Це явище притаманне роботі об'єктива чи пристрою відображення і не вважається несправністю. Під час зйомки радимо дивитися у центр видошукача.

## **Примітки щодо спалаху**

- Не тримайте фотоапарат за спалах і не прикладайте надмірної сили до нього.
- Якщо вода, пил чи пісок потраплять у відкритий спалах, це може стати причиною несправності.
- Стежте за тим, щоб пальці не заважали роботі спалаху.

## **Про температуру фотоапарата**

В результаті тривалого використання фотоапарат і батарея можуть нагріватися, що не є несправністю.

## **Про захист від перегрівання**

З метою захисту, залежно від температури фотоапарата і батареї, вам може не вдатися записати відео, або живлення може вимкнутись автоматично.

Перед тим, як вимкнеться живлення або відеозапис більше не буде можливим, на екрані з'явиться повідомлення. У такому разі вимкніть фотоапарат і почекайте, поки спаде температура фотоапарата і батареї. Якщо увімкнути фотоапарат, не давши йому та батареї достатньо охолонути, живлення може знову вимкнутися, і ви не зможете записувати відео.

## **Про заряджання батареї**

Якщо батареєю не користувалися протягом тривалого часу, під час зарядження її, можливо, не вдасться зарядити до повної потужності. Це відбувається через характеристики батареї, а не її несправність. Зарядіть батареї знову.



## **Попередження про авторські права**

Телевізійні програми, фільми, відео- та інші матеріали можуть бути захищені авторськими правами. Несанкціонований запис таких матеріалів може суперечити положенням законів про авторські права.

## **Ми не надаємо жодних гарантій у випадку пошкодження даних чи несправностей під час їх запису**

Компанія Sony не передбачає жодних гарантій у випадку неможливості виконання запису чи втрати або пошкодження записаного вмісту внаслідок несправності фотоапарата, носія інформації тощо.

## **Чищення поверхні фотоапарата**

Витріть поверхню фотоапарата за допомогою м'якої, трохи вологої ганчірки, а потім витріть насухо. Для запобігання пошкодженню поверхні або корпусу: UA

– Не надавайте фотоапарат впливу хімічних речовин, таких як розчинник, бензин, спирт, речовини для відлякування комах, сонцезахисний крем або інсектициди, а також тканин разового використання.

## **Догляд за екраном**

- Крем для рук або зволожувач, залишені на екрані, можуть розчинити його покриття. У разі потрапляння на екран, негайно їх витріть.
- Витираючи тонким папером або іншим матеріалом із силою, можна пошкодити покриття.
- Якщо відбитки пальців або бруд прилипли до екрана, слід акуратно видалити бруд і витерти екран начисто м'якою ганчіркою.

## **Примітка щодо бездротової локальної мережі**

Ми не несемо жодної відповідальності за будь-які збитки, які виникли внаслідок несанкціонованого доступу або використання записаних на фотоапараті даних через втрату чи крадіжку виробу.

## **Примітка щодо утилізації/передачі фотоапарата**

Перед утилізацією фотоапарата або передачею його іншій особі виконайте описані нижче дії, щоб захистити свої особисті дані.

- Скиньте всі налаштування фотоапарата, вибравши [Заводск. настройка] (стор. 30).
- Видаліть усі зображення облич, зареєстровані у параметрі [Регистрация лиц] (стор. 26).

# Технічні характеристики

## Фотоапарат

---

### [Система]

Пристрій для формування зображення: сенсор Exmor R CMOS 13,2 мм × 8,8 мм (тип 1,0)

Загальна кількість пікселів фотоапарата:  
Прибл. 20,9 мегапікселів

Кількість ефективних пікселів фотоапарата:  
Прибл. 20,2 мегапікселів

Об'єктив: об'єктив Carl Zeiss Vario-Sonnar T\* із можливістю наближення у 8,3 рази  
 $f = 8,8 \text{ мм} - 73,3 \text{ мм}$  (24 мм – 200 мм (еквівалент 35 мм кіноплівки))  
F2,8

Під час відеозйомки (16:9):  
26 мм – 212 мм<sup>\*1</sup>

Під час відеозйомки (4:3):  
31 мм – 259 мм<sup>\*1</sup>

<sup>\*1</sup> Коли для пункту  SteadyShot] встановлено значення [Стандартний]

SteadyShot: Оптичний Керування експозицією: автоматична експозиція, пріоритет діафрагми, пріоритет витримки, ручна експозиція, вибір сцени

Баланс білого: автоматичний, денне світло, тїнь, хмарно, лампа розжарювання, флуоресцентна лампа (тепла біла/холодна біла/денна біла/лампа денного світла), спалах, колїрна температура/фїльтр кольору, користувацький

## Формат файлів:

Фотознімки: сумісні з форматом JPEG (DCF, Exif, MPF Baseline), RAW (формат Sony ARW 2.3), DPOF

Відео (формат AVCHD): сумісний із форматом AVCHD Ver. 2.0

Відео: MPEG-4 AVC/H.264

Аудіо: 2-канальне Dolby Digital з Dolby Digital Stereo Creator

- Створено по ліцензії компанії Dolby Laboratories.

Відео (формат MP4):  
Відео: MPEG-4 AVC/H.264  
Аудіо: MPEG-4 з 2-канальним звуком AAC-LC

Носій для запису інформації: карти «Memory Stick PRO Duo», «Memory Stick Micro», SD, карти пам'яті microSD

Спалах: Діапазон спалаху (чутливість ISO (рекомендований показник експозиції) встановлено в автоматичному режимі):  
прибл. 1,0 м – 10,2 м

---

## [Вхідні і вихідні роз'єми]

Роз'єм HDMI: Мікророз'єм HDMI

Універсальний роз'єм\*:  
З'єднання USB

З'єднання USB: Hi-Speed USB (USB 2.0)

Роз'єм для мікрофона: Ø 3,5-мм міні-роз'єм для стереосигналу

Роз'єм для навушників: Ø 3,5-мм міні-роз'єм для стереосигналу

\* Підтримуються пристрої, сумісні з роз'ємом мікро-USB.

---

## [Видошукач]

Тип: електронний видошукач

Загальна кількість точок:

1 440 000 точок

Охоплення кадру: 100%

Збільшення: 0,70 × (35 мм-  
формату еквівалент) з

об'єктивом 50 мм на  
безкінечність,  $-1 \text{ м}^{-1}$  (діоптрія)

Точка огляду (точка знаходження  
ока): прибл. 23 мм від окуляра,  
21,5 мм від оправы окуляра при  
 $-1 \text{ м}^{-1}$  (діоптрія)

Налаштування діоптрій:

від  $-4,0 \text{ м}^{-1}$  до  $+3,0 \text{ м}^{-1}$   
(діоптрія)

---

## [Екран]

Рідкокристалічний дисплей:

7,5 см (тип 3,0), базується на  
технології TFT

Загальна кількість точок:

1 228 800 точок

---

## [Живлення, загальне]

Живлення: Акумуляторний блок

NP-FW50, 7,2 В

Адаптер змінного струму

AC-UB10/UB10B/UB10C/

UB10D, 5 В

Споживання енергії:

прибл. 2,1 Вт (під час зйомки з  
використанням РК екрана)

прибл. 2,7 Вт (під час зйомки з  
використанням видошукача)

Температура використання:

від 0 °C до 40 °C

Температура зберігання:

від -20 °C до +60 °C

Розміри (сумісність зі стандартом  
CIPA):

129,0 мм × 88,1 мм × 102,2 мм  
(Ш/В/Г)

Маса (за стандартом CIPA)

(прибл.):

813 г (з батареєю NP-FW50 та  
карткою «Memory Stick PRO  
Duo»)

Мікрофон: Стерео

Гучномовець: Монофонічний

Exif Print: Сумісний

PRINT Image Matching III:

Сумісний

---

## [Бездротова локальна мережа]

Підтримуваний стандарт: IEEE

802.11 b/g/n

Частота: 2,4 ГГц

Підтримувані протоколи безпеки:

WEP/WPA-PSK/WPA2-PSK

Метод конфігурації: WPS (Wi-Fi  
Protected Setup) / вручну

Спосіб доступу: режим  
інфраструктури

NFC: сумісність із NFC Forum

Type 3 Tag

---

## Адаптер змінного струму AC-UB10/UB10B/UB10C/ UB10D

Вимоги щодо живлення: змінний

струм від 100 В до 240 В, 50 Гц/  
60 Гц, 70 мА

Вихідна напруга: постійний струм

5 В, 0,5 А

Температура використання:

від 0 °C до 40 °C

Температура зберігання:

від -20 °C до +60 °C

Розміри (прибл.):

50 мм × 22 мм × 54 мм (Ш/В/Г)

UA

## Акумуляторний блок NP-FW50

Тип батареї: Літієво-іонна батарея

Максимальна напруга: Постійний  
струм 8,4 В

Номінальна напруга: Постійний  
струм 7,2 В

Максимальна напруга  
заряджання: Постійний  
струм 8,4 В

Максимальний струм заряджання:  
1,02 А

Ємність: типова – 7,7 Вт/год

(1 080 мА/год)

мінімальна – 7,3 Вт/год

(1 020 мА/год)

Максимальні розміри (прибл.):

31,8 мм × 18,5 мм × 45 мм

(Ш/В/Г)

Дизайн та характеристики можуть  
бути змінені виробником без  
попереднього повідомлення.

## Товарні знаки

- Подані далі знаки є товарними знаками компанії Sony Corporation.  
**Cyber-shot**, «Cyber-shot», «Memory Stick XC-HG Duo», «Memory Stick PRO Duo», «Memory Stick PRO-HG Duo», «Memory Stick Duo», «Memory Stick Micro», «PlayMemories Home», логотип «PlayMemories Home», «PlayMemories Online», логотип «PlayMemories Online», «PlayMemories Mobile», логотип «PlayMemories Mobile»
- «AVCHD Progressive» і логотип «AVCHD Progressive» є товарними знаками Panasonic Corporation і Sony Corporation.
- Dolby і символ двох літер D є товарними знаками Dolby Laboratories.
- Назви HDMI та HDMI High-Definition Multimedia Interface, а також логотип HDMI є зареєстрованими товарними знаками або товарними знаками HDMI Licensing LLC у США та інших країнах.
- Windows є зареєстрованим товарним знаком корпорації Microsoft Corporation у Сполучених Штатах та/або інших країнах.
- Mac є зареєстрованим товарним знаком корпорації Apple Inc.
- iOS є зареєстрованим товарним знаком або товарним знаком Cisco Systems, Inc. та/або її дочірніх компаній у Сполучених Штатах та низці інших країн.

- iPhone та iPad є товарними знаками корпорації Apple Inc., зареєстрованими у Сполучених Штатах та інших країнах.
- Логотип SDXC є товарним знаком SD-3C, LLC.
- Android, Google Play є товарними знаками Google Inc.
- Wi-Fi, логотип Wi-Fi та Wi-Fi PROTECTED SET-UP є зареєстрованими товарними знаками Wi-Fi Alliance.
- Позначка N є товарним знаком або зареєстрованим товарним знаком NFC Forum, Inc. у США та інших країнах.
- DLNA та DLNA CERTIFIED є товарними знаками Digital Living Network Alliance.
- Facebook і логотип «f» є товарними знаками або зареєстрованими товарними знаками Facebook, Inc.
- YouTube і логотип YouTube є товарними знаками або зареєстрованими товарними знаками Google Inc.
- Eye-Fi є товарним знаком Eye-Fi, Inc.
- Крім того, назви систем і продуктів, які використовуються у цьому посібнику, є товарними знаками або зареєстрованими товарними знаками їх відповідних розробників або виробників. Проте, знаки <sup>TM</sup> або © використовуються у цьому посібнику не в усіх випадках.

Додаткову інформацію стосовно цього виробу та відповіді на часті запитання можна знайти на веб-сайті Служби підтримки споживачів компанії Sony.

<http://www.sony.net/>







<http://www.sony.net/SonyInfo/Support/>

