

Lenovo ideapad 330

ideapad 330-14IKB

ideapad 330-15IKB

ideapad 330-14AST

ideapad 330-15AST

ideapad 330-15IKB Touch

Руководство пользователя



Перед использованием компьютера ознакомьтесь с указаниями по технике безопасности и важными советами в прилагаемых руководствах.

Lenovo™

Примечания

- Перед использованием изделия обязательно прочитайте *Руководство по технике безопасности и общей информации Lenovo* информации Lenovo.
- Некоторые инструкции в настоящем руководстве подразумевают, что используется система Windows® 10. При использовании другой операционной системы Windows некоторые операции могут немного отличаться. При использовании других операционных систем некоторые операции, возможно, к вам не относятся.
- Функции, описанные в настоящем руководстве, одинаковы для большинства моделей. Некоторые функции могут быть недоступны на Вашем компьютере или на Вашем компьютере могут присутствовать функции, не описанные в данном руководстве пользователя.
- Иллюстрации, используемые в данном руководстве, относятся к модели Lenovo ideapad 330-15IKB, если не указано иное.
- Вид изделия может отличаться от иллюстраций, приведенных в данном документе. Снимки экранов операционной системы приведены исключительно в качестве примера. См. описание для определенного продукта.

Нормативно-правовые положения

- Дополнительные сведения см. в разделе **Guides & Manuals** на сайте <http://support.lenovo.com>.

Первое издание (Январь 2018 г.)

© Lenovo, 2018 г.

Lenovo

Руководство пользователя

Инструкции и техническая информация в этом руководстве относятся к следующим ноутбукам Lenovo, если не указано иное.

Название модели	Тип компьютера	Название модели	Тип компьютера
Lenovo ideapad 330-14IKB	81DA 81G2 81FC (только для Бразилии)	Lenovo ideapad 330-14AST	81D5
Lenovo ideapad 330-14IKB D		Lenovo ideapad 330-14AST D	
Lenovo ideapad 330-14IKB U		Lenovo ideapad 330-14AST U	
Lenovo ideapad 330E-14IKB D		Lenovo ideapad 330E-14AST D	
Lenovo ideapad 330E-14IKB U		Lenovo ideapad 330E-14AST U	
Lenovo ideapad 330H-14IKB		Lenovo ideapad 330H-14AST	
Lenovo ideapad 330L-14IKB		Lenovo ideapad 330L-14AST	
Lenovo ideapad 330E-14IKB		Lenovo ideapad 330E-14AST	
Lenovo ideapad 330R-14IKB		Lenovo ideapad 330R-14AST	
Lenovo ideapad 330-15IKB	81DC 81DE 81FE (только для Бразилии) 81FD (только для Бразилии)	Lenovo ideapad 330-15AST	81D6
Lenovo ideapad 330-15IKB U		Lenovo ideapad 330-15AST D	
Lenovo ideapad 330E-15IKB D		Lenovo ideapad 330-15AST U	
Lenovo ideapad 330-15IKB D		Lenovo ideapad 330E-15AST D	
Lenovo ideapad 330H-15IKB		Lenovo ideapad 330E-15AST U	
Lenovo ideapad 330L-15IKB		Lenovo ideapad 330H-15AST	
Lenovo ideapad 330E-15IKB		Lenovo ideapad 330L-15AST	
Lenovo ideapad 330R-15IKB		Lenovo ideapad 330E-15AST	
Lenovo ideapad 330E-15IKB U		Lenovo ideapad 330R-15AST	
Lenovo ideapad 330-15IKB Touch	81DH 81DJ		

Содержание

Глава 1. Общий обзор компьютера	1
Вид сверху	1
Вид слева	8
Вид справа	12
Вид снизу	15
Глава 2. Начало использования Windows 10	16
Первая настройка операционной системы	16
Использование интерфейсов системы	16
Перевод в спящий режим или выключение компьютера	20
Подключение к беспроводной сети	22
Получение справки в Windows	23
Глава 3. Система восстановления	24
Push-button reset (Быстрый сброс параметров)	24
Глава 4. Устранение неполадок	27
Часто задаваемые вопросы	27
Устранение неполадок	29
Приложение А. Инструкции по узлам CRU	32
Замена оптического привода/жесткого диска (не все модели)	33
Товарные знаки	36

Глава 1. Общий обзор компьютера

■ Вид сверху

■ Lenovo ideapad 330-14IKB / ideapad 330-14AST

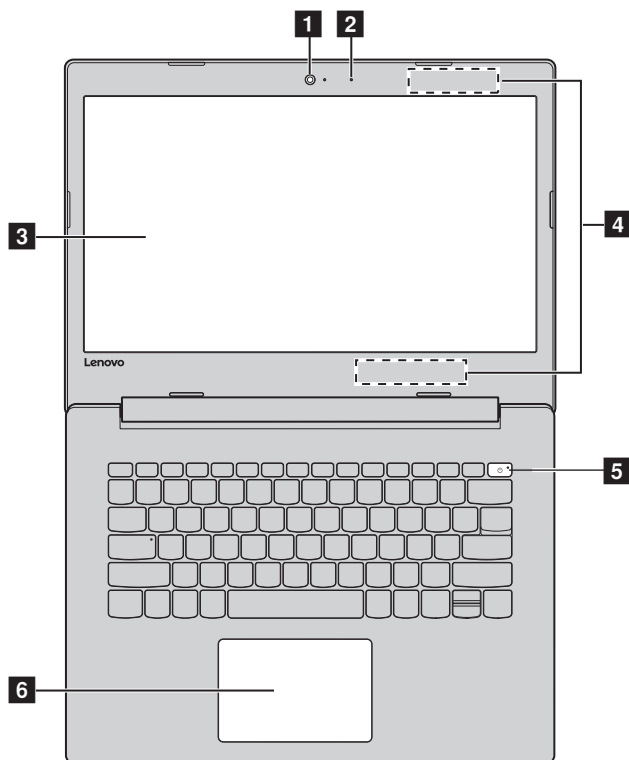

Глава 1. Общий обзор компьютера

■ Lenovo ideapad 330-15IKB / ideapad 330-15AST / ideapad 330-15IKB Touch

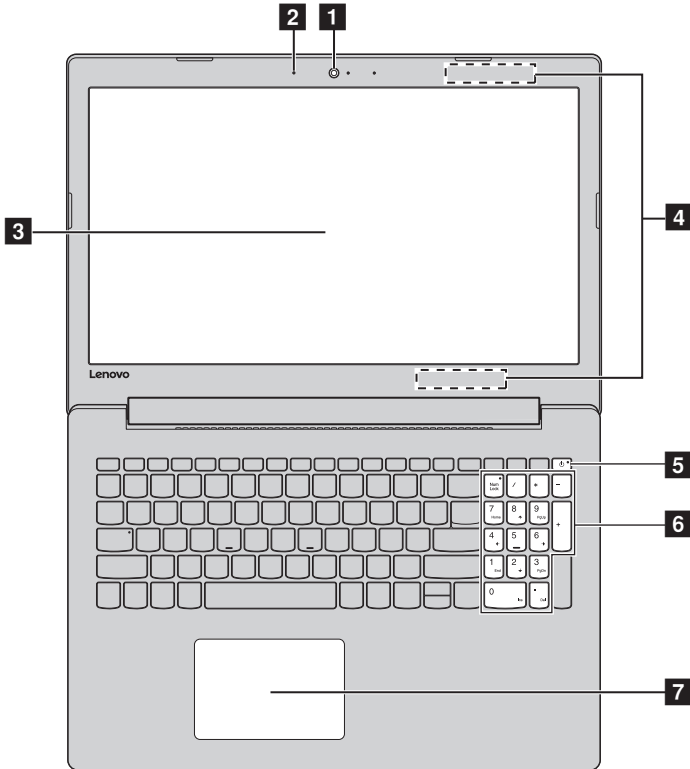

Примечание. Пунктирной линией обозначены компоненты, которые не видны снаружи.

⦿ **Внимание!**

- Не раскрывайте панель дисплея больше чем на 170 градусов. При закрытии панели дисплея убедитесь, что между панелью дисплея и клавиатурой *не* осталось ручек или других предметов. В противном случае панель дисплея может быть повреждена.

Глава 1. Общий обзор компьютера

- 1 Встроенная камера** Камера предназначена для видеосвязи.
- 2 Встроенный микрофон** Используется для приема звука при проведении видеоконференций, диктовке или записи звука.
- 3 Дисплей компьютера** ЖК-дисплей со светодиодной подсветкой обеспечивает великолепное яркое изображение.
- 4 Антенны беспроводной ЛВС** Подключите адаптер беспроводной ЛВС для отправки и получения радиосигналов.
- 5 Кнопка питания** Нажмите эту кнопку для включения/выключения компьютера.
Когда компьютер включен, нажмите эту кнопку и удерживайте ее дольше 1 секунды, чтобы перевести компьютер в спящий режим, или дольше 4 секунд, чтобы выключить компьютер.
- 6 Цифровая клавиатура** Для получения дополнительной информации см. «Использование клавиатуры» на стр. 4.
- 7 Сенсорный экран** Сенсорный экран работает как стандартная мышь.
Сенсорный экран: Для перемещения указателя по экрану компьютера проведите пальцем по сенсорному экрану в нужном направлении.
Кнопки сенсорного экрана: Левая и правая кнопки сенсорного экрана работают так же, как левая и правая кнопки стандартной мыши.

Примечание. Для включения и отключения сенсорной панели используйте клавишу **F6** ().

Глава 1. Общий обзор компьютера

■ Использование клавиатуры

На компьютере имеются цифровые и функциональные клавиши, а также цифровая клавишная панель, встроенные в клавиатуру.

Цифровая клавиатура

Lenovo ideapad 330-15IKB / ideapad 330-15AST / ideapad 330-15IKB Touch

Клавиатура оснащена отдельной цифровой клавишной панелью. Чтобы включить или выключить ее, нажмите **клавишу** Num Lock.

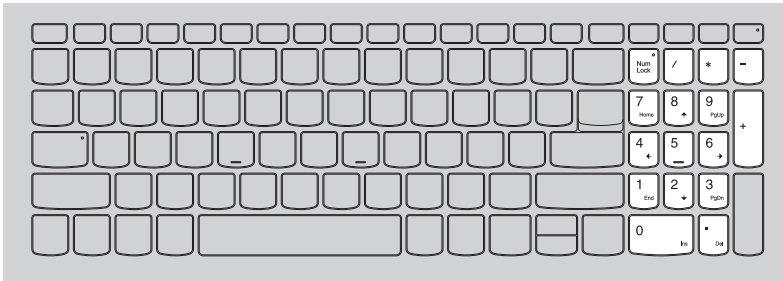

“Горячие” клавиши





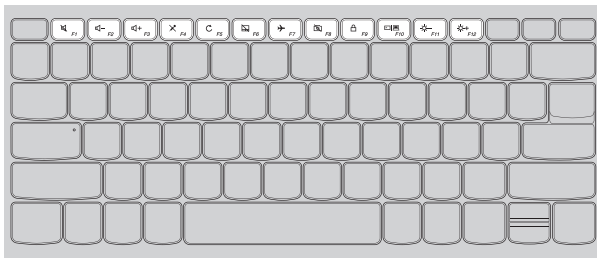



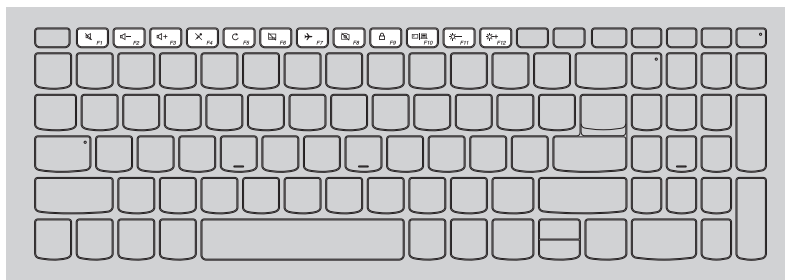

“Горячие” клавиши обеспечивают возможность быстрого доступа к соответствующим настройкам системы.

Lenovo ideapad 330-14IKB / ideapad 330-14AST



Lenovo ideapad 330-15IKB / ideapad 330-15AST / ideapad 330-15IKB Touch



	Отключение/включение звука.		Включение/выключение режима полета.
	Уменьшение уровня громкости.		Включение/отключение камеры.
	Увеличение уровня громкости.		Блокировка/разблокировка ЖК-экрана.
	Включение/отключение микрофона.		Включение внешнего проектора или переключение на внешний дисплей.
	Обновление страницы.		Уменьшение яркости дисплея.
	Включение/отключение сенсорного экрана.		Увеличение яркости дисплея.

Примечание. При переключении параметра **Hotkey Mode (Режим горячих клавиш)** со значения **Enabled (Включен)** на значение **Disabled (Выключен)** в программе настройки BIOS потребуется нажать клавишу Fn в сочетании с соответствующей горячей клавишей.

Глава 1. Общий обзор компьютера

Сочетания функциональных клавиш

С помощью функциональных клавиш можно мгновенно переключать рабочие функции. Чтобы использовать эту функцию, нажмите и удерживайте клавишу **Fn** **1**; затем нажмите одну из функциональных клавиш **2**.

Lenovo ideapad 330-14IKB / ideapad 330-14AST



Lenovo ideapad 330-15IKB / ideapad 330-15AST / ideapad 330-15IKB Touch

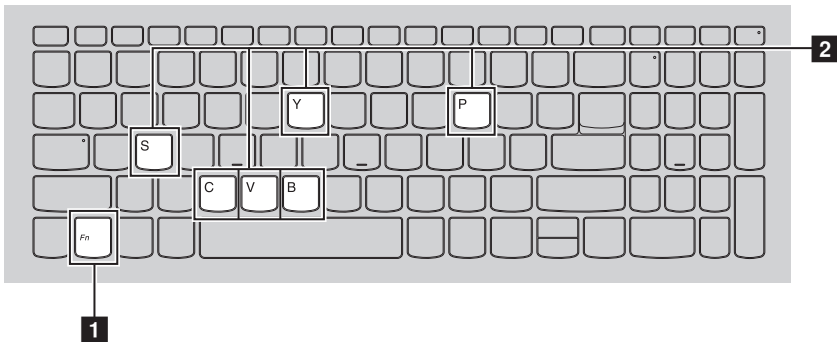

Глава 1. Общий обзор компьютера

Ниже описано назначение всех функциональных клавиш.

Fn + B:	Активация функции прерывания.
Fn + P:	Активация функции паузы.
Fn + C:	Включение/выключение функции scroll lock.
Fn + Y:	Активация системного запроса.
Fn + S + V:	перевод аккумулятора в режим транспортировки.

Глава 1. Общий обзор компьютера

■ Вид слева

■ Lenovo ideapad 330-14AST / ideapad 330-15AST

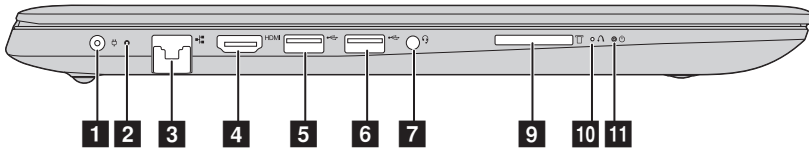

■ Lenovo ideapad 330-14IKB / ideapad 330-15IKB / ideapad 330-15IKB Touch

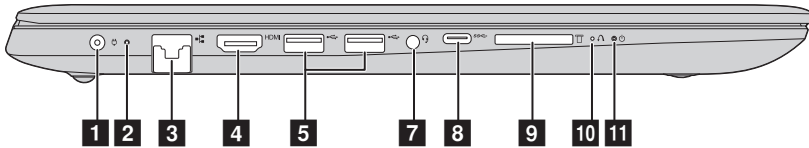

- 1** **Гнездо адаптера питания** Позволяет подключить адаптер питания переменного тока.

2 Индикатор состояния батареи/зарядки

Состояние адаптера питания	Состояние индикатора	Значение
Отключен	Не горит	Компьютер находится в спящем режиме или выключен; уровень заряда батареи составляет более 20%.
	Постоянно горит желтым	Уровень заряда батареи составляет от 5% до 20%.
	Быстро мигает желтым	Уровень заряда батареи составляет от 1% до 5%.
Подключен	Медленно мигает желтым	Батарея заряжается. Когда уровень заряда достигнет 20%, индикатор прекратит мигать и начнет светиться белым.
	Медленно мигает белым	Уровень заряда батареи составляет от 20% до 80%, и зарядка батареи продолжается. Когда уровень заряда батареи достигнет 80%, индикатор перестанет мигать.
	Горит белым	Уровень заряда батареи составляет более 80%, и зарядка продолжится до полного заряда батареи.

3 Порт RJ-45 Используется для подключения компьютера к сети Ethernet.

4 Порт HDMI Используется для подключения к устройствам с входом HDMI, например телевизору или дисплею.

5 Порт USB 3.0 Подключение USB-устройств.

Примечание. Для получения дополнительной информации см. «Подключение устройств USB» на стр. 11.

6 Гнездо USB 2.0 (не все модели) Подключение USB-устройств.

Примечание. Для получения дополнительной информации см. «Подключение устройств USB» на стр. 11.

Глава 1. Общий обзор компьютера

- 7 Комбинированное звуковое гнездо** Позволяет подключить гарнитуру.

Примечания.

- Комбинированное звуковое гнездо не предназначено для подключения стандартных микрофонов.
- Возможно, при подключении наушников или гарнитур сторонних производителей функция записи не будет поддерживаться по причине использования разных промышленных стандартов.

- 8 Порт Type-C (не все модели)** Порт Type-C поддерживает:
- USB 3.0 (Gen 1, выходное напряжение 5 В постоянного тока, 0,9 А постоянного тока)

- 9 Разъем для карты памяти** Предназначен для установки карт памяти (не прилагаются).

Примечание. Подробные сведения ищите «Использование карт памяти (не прилагаются)» на странице 14.

- 10 Кнопка Novo** Когда компьютер отключен, нажмите эту кнопку, чтобы запустить System Recovery (Восстановление системы) или утилиту программа настройки BIOS или войти в меню Boot (Загрузка).

- 11 Индикатор уровня заряда батареи** 

Индикатор	Состояние индикатора	Значение
Индикатор уровня заряда батареи	Постоянно горит белым	Питание компьютера включено.
	Мигает	Компьютер находится в спящем режиме.
	Не горит	Питание компьютера выключено.

■ Подключение устройств USB

Можно подсоединить устройство USB к компьютеру, вставив разъем USB (тип A) в порт USB на компьютере.

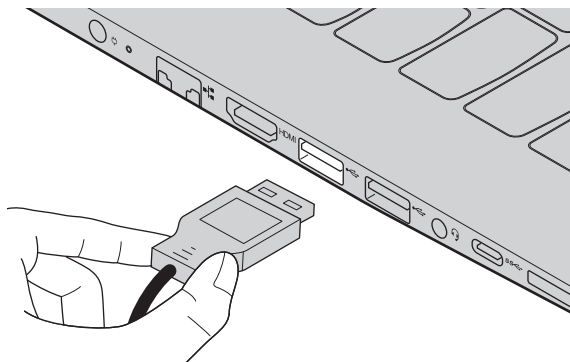

При первом подключении устройства USB к одному из USB-портов компьютера ОС Windows автоматически устанавливает драйвер для данного устройства. После установки драйверов устройство можно подключать и отключать без каких-либо дополнительных действий.

Примечание. Обычно ОС Windows определяет новое устройство после его подключения и устанавливает драйвер автоматически. Однако для некоторых устройств перед подключением может потребоваться установить драйвер вручную. Перед подключением устройства прочтите предоставленную производителем документацию.

Перед отключением запоминающего устройства USB убедитесь, что компьютер завершил обмен данными с этим устройством. Щелкните значок **Безопасное извлечение устройств и дисков** в области уведомлений Windows, чтобы отключить устройство перед отсоединением.

Примечание. Если для питания устройства USB используется сетевая кабель, подключите устройство к источнику питания до подключения к порту USB. В противном случае устройство может быть не распознано компьютером.

■ Вид справа

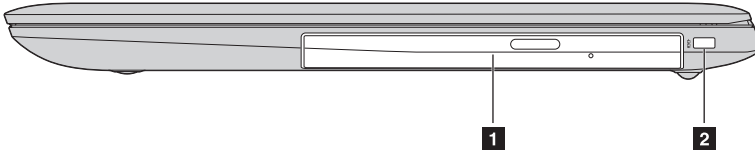

1 Оптический привод (не все модели)

Считывание/запись оптических дисков.

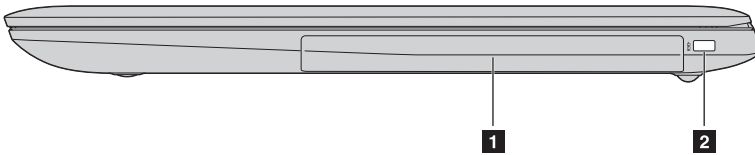

1 Модуль-заглушка (не все модели)/ жесткий диск (не все модели)

Примечание. Некоторые модели поставляются с модулем-заглушкой. На некоторых моделях вместо модуля-заглушки можно вставить оптический привод, который продается отдельно. На некоторых моделях вместо модуля-заглушки можно вставить оптический привод или жесткий диск, который продается отдельно.

2 Гнездо для замка Kensington

Вставьте в него защитный замок (не входит в комплект), чтобы защитить компьютер от кражи и несанкционированного использования. На компьютер можно установить защитный замок, чтобы компьютер нельзя было унести без разрешения владельца. Дополнительную информацию об установке защитного замка см. в инструкциях, прилагаемых к приобретенному защитному замку.

Примечания.

- Перед приобретением любого устройства защиты убедитесь, что оно подходит к петле данного типа.
- Пользователь отвечает за оценку, выбор и применение запорных устройств и средств защиты. Компания Lenovo не дает рекомендаций, оценок или гарантий относительно функциональности, качества или эффективности запорных устройств и средств защиты.

Глава 1. Общий обзор компьютера

■ Использование карт памяти (не прилагаются)

Компьютер поддерживает карты памяти следующих типов.

- Карты Secure Digital (SD)
- Secure Digital High Capacity (SDHC)
- SD eXtended Capacity (SDXC)
- MultiMediaCard (MMC)

Примечания.

- В разъем для карт памяти можно вставить одновременно только одну карту.
- Данное устройство чтения карт не поддерживает устройства SDIO (например, SDIO Bluetooth и т. п.).

Установка карты памяти

Вставьте карту памяти в разъем до упора.

Извлечение карты памяти

Аккуратно извлеките карту памяти из разъема.

Примечание. Перед извлечением карты памяти отключите ее с помощью инструмента Windows для безопасного извлечения устройств во избежание повреждения данных.

●● Вид снизу

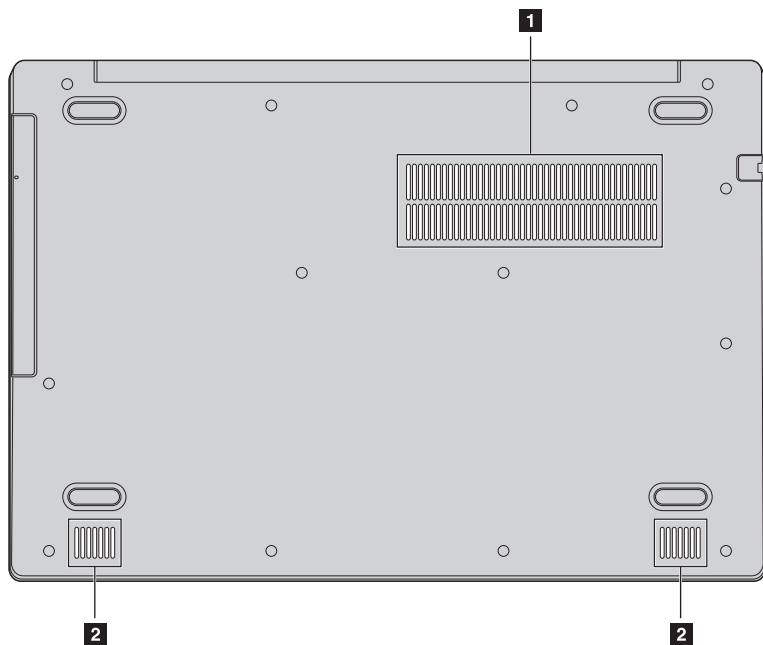

- 1** **Вентиляционные отверстия** Отвод тепла.

Примечание. Убедитесь, что вентиляционные отверстия не закрыты, иначе может произойти перегрев компьютера.

- 2** **Динамики** Обеспечивает вывод звука.

Глава 2. Начало использования Windows 10

●● Первая настройка операционной системы

При первом использовании операционной системы, возможно, потребуется выполнить ее настройку. Процесс настройки может включать следующие этапы.

- Принятие лицензионного соглашения с конечным пользователем.
- Настройка подключения к Интернету
- Регистрация операционной системы.
- Создание учетной записи пользователя.

●● Использование интерфейсов системы

Меню “Пуск”

В Windows 10 используется мощное и полезное меню “Пуск”. Чтобы открыть меню “Пуск”, выполните одно из следующих действий.

- Нажмите кнопку “Пуск” в левом нижнем углу, чтобы открыть меню “Пуск”.
- Нажмите клавишу Windows на клавиатуре.

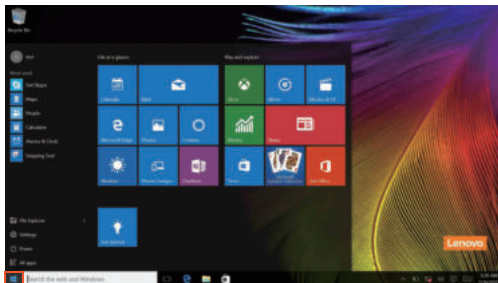

Глава 2. Начало использования Windows 10

Кнопка питания находится в меню “Пуск”. При ее нажатии можно выбрать выключение или перезагрузку компьютера или перевести компьютер в спящий режим.

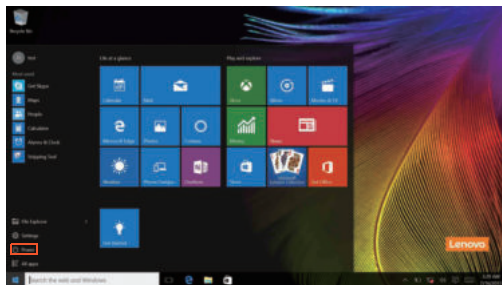

В меню “Пуск” находятся установленные и часто используемые приложения.

Глава 2. Начало использования Windows 10

Панель центр уведомлений

Нажмите значок центр уведомлений на  панели задач, чтобы открыть центр уведомлений .

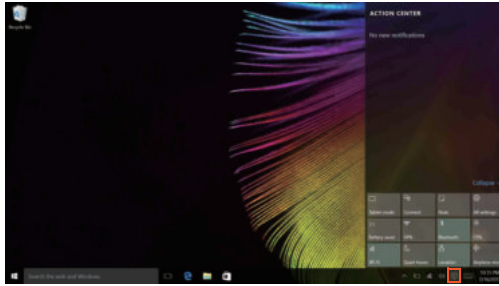

В области центр уведомлений можно просмотреть важные уведомления операционной системы Windows и приложений. Кроме того, можно быстро изменить общие настройки.

Task View (Представление задач) на панели задач

В Windows 10 можно добавлять новые рабочие столы и переключать их. Чтобы добавить новый рабочий стол, выполните следующие действия:

- Щелкните значок Task View (Представление задач)  на панели задач.

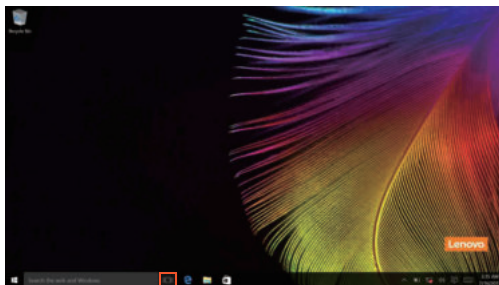

- Щелкните **Создать рабочий стол**.

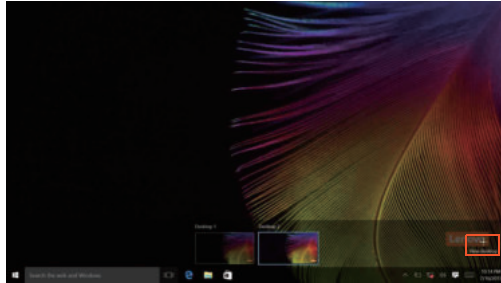

Для переключения рабочих столов щелкните значок Task View (Представление задач) , затем выберите необходимый рабочий стол.

■ ■ Перевод в спящий режим или выключение компьютера

После завершения работы компьютер можно перевести в спящий режим или выключить.

■ Перевод компьютера в спящий режим

Если компьютер не будет использоваться в течение небольшого периода времени, переведите его в спящий режим.

Если компьютер находится в спящем режиме, можно быстро перевести его в рабочий режим, минуя процесс запуска.

Чтобы перевести компьютер в спящий режим, выполните одно из следующих действий.

- Закройте крышку дисплея.
- Нажмите кнопку питания.
- Переместите курсор в нижний левый угол, а затем нажмите кнопку “Пуск”.

Выберите **Питание**  → **Сон**.

Примечание. Перед перемещением компьютера переведите его в спящий режим. Перемещение компьютера во время вращения жесткого диска может привести к его повреждению и потере данных.

Чтобы вывести компьютер из спящего режима, выполните следующие действия:

- Нажмите любую клавишу на клавиатуре.
- Нажмите кнопку питания.

■ Выключение компьютера

Если компьютер не будет использоваться в течение длительного времени, выключите его.

Чтобы выключить компьютер, выполните одно из следующих действий.

- Переместите курсор в нижний левый угол, а затем нажмите кнопку “Пуск”.
Выберите **Питание**  → **Завершение работы**.



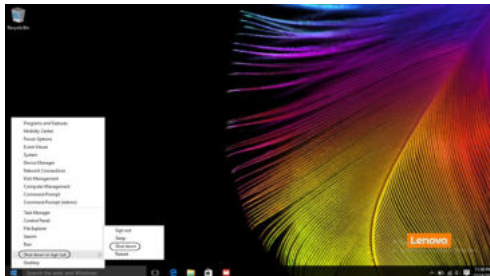

- Правой кнопкой мыши нажмите кнопку Пуск в нижнем левом углу и выберите **Завершение работы** или **Выход** → **Завершение работы**.



●● Подключение к беспроводной сети

Активация беспроводного подключения

Чтобы включить беспроводные функции, выполните одно из следующих действий.

- Щелкните значок центр уведомлений в  области уведомлений и отмените выбор параметра **Режим полета**.
- Нажмите клавишу , чтобы выключить режим полета.
- Щелкните **Параметры**  → **Сеть и Интернет** → **Режим полета** для открытия страницы конфигурации сети. Затем установите переключатель режима полета в положение **Выкл.**

Подключение к беспроводной сети

После включения беспроводного соединения данный компьютер автоматически начинает проверять наличие доступных беспроводных сетей и отображает их в списке беспроводных сетей. Чтобы подключиться к беспроводной сети, щелкните имя сети в списке, а затем выберите **Подключить**.

Примечание. Для подключения к некоторым сетям требуется ключ безопасности сети или фраза-пароль. Чтобы подключиться к одной из этих сетей, обратитесь к системному администратору или поставщику Интернет-услуг для получения ключа безопасности сети или фразы-пароля.

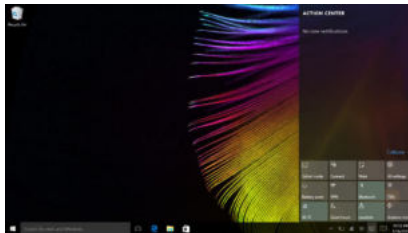

■ ■ Получение справки в Windows ---

При возникновении вопросов по использованию операционной системы см. приложение “Получение справки” в Windows. Чтобы открыть его, выполните следующие действия.

- Переместите курсор в нижний левый угол, а затем нажмите кнопку “Пуск”. Выберите **Обращение за помощью** в меню **Все приложения**.

Глава 3. Система восстановления

■ ■ Push-button reset (Быстрый сброс параметров)

Push-button reset (Быстрый сброс параметров) представляет собой встроенный инструмент восстановления, с помощью которого пользователи могут восстановить исходное состояние операционной системы. При этом сохраняются данные пользователей и важные настройки без их предварительного резервного копирования.

Пользователи могут вызвать следующие функции **Push-button reset (Быстрый сброс параметров)** в разных режимах работы ОС Windows:

Обновление компьютера

Устраняет проблемы в программном обеспечении путем повторной установки заводской конфигурации. При этом сохраняются данные пользователя, важные настройки и все приложения, ранее приобретенные в Магазине Windows.

Сброс настроек компьютера

Подготавливает компьютер к утилизации или передаче новому владельцу. При этом повторно устанавливается заводская конфигурация и восстанавливается исходное состояние всех пользовательских данных и приложений на момент приобретения (OOBE – Out-of-Box Experience).

■ Использование Push-button reset (Быстрый сброс параметров)

Push-button reset (Быстрый сброс параметров) можно запустить одним из следующих способов:

- Кнопка Novo:
 - Выключите компьютер и подождите не менее пяти секунд. Нажмите кнопку Novo и выберите **System Recovery (Восстановление системы)**.
- Параметры:
 - **Параметры** → **Обновление и безопасность** → **Восстановление** → **Особые варианты загрузки** → выберите **Перезагрузить сейчас**.

Дополнительные инструкции см. в файле справки и поддержки Windows на компьютере.

Я приобрел компьютер, к которому прилагалась копия ОС Windows. Как определить, что копия ОС Windows предварительно установлена компанией Lenovo?

На внешней стороне товарной упаковки компьютера находится наклейка с информацией о конфигурации компьютера. Обратите внимание на строчку текста рядом с **OS (ОС)**. Если в ней указано **Windows** или **WIN**, значит копия Windows предварительно установлена компанией Lenovo.

Я удалил предварительно установленное программное обеспечение, однако свободное место на диске увеличилось незначительно.

Возможно, для копии Windows, установленной на вашем компьютере, включена технология Compact. На компьютерах, на которых установлена ОС Windows с включенной технологией Compact, большинство файлов, необходимых для предварительно установленного программного обеспечения, находится на разделе восстановления и не удаляется при обычном удалении.

Как определить, что для ОС Windows на моем компьютере включена технология Compact?

Как правило, технология Compact включена на копиях обновления Windows 10, которое запускается на компьютерах только с диском SSD (или eMMC).

Чтобы проверить компьютер, выполните следующие действия:

- 1 Правой кнопкой мыши нажмите кнопку “Пуск” в левом нижнем углу и выберите **Disk Management (Управление дисками)**.
- 2 Запустится программа Disk Management (Управление дисками).

Если раздел Windows имеет маркировку **Wim Boot** (Загрузка Wim) (как показано на рисунке), технология Compact включена для вашей копии Windows.



Глава 3. Система восстановления

Где можно найти драйверы для аппаратного обеспечения моего компьютера?

Если на компьютере предварительно установлена операционная система Windows, используйте программу установки на разделе D жесткого диска (на некоторых моделях на разделе C). Если драйверы для необходимых устройств отсутствуют, можно загрузить драйверы с веб-сайта поддержки пользователей Lenovo.

Примечание. На веб-сайте службы поддержки Lenovo доступны самые последние данные.

Глава 4. Устранение неполадок

■ Часто задаваемые вопросы

В этом разделе приведены часто задаваемые вопросы по категориям.

■ Поиск информации

Какие меры предосторожности необходимо соблюдать при работе с компьютером?

В прилагаемом *Руководстве по технике безопасности и общей информации Lenovo* перечислены меры предосторожности, которые следует соблюдать при работе с компьютером. Прочтите и соблюдайте все меры предосторожности при работе с компьютером.

Где можно найти технические характеристики компьютера?

Технические характеристики компьютера указаны в приложении **Компаньон** (или **Диспетчер ПК Lenovo**).

Где можно найти информацию о гарантии?

Сведения о гарантии на компьютер, включая гарантийный срок и тип гарантийного обслуживания, см. в *ограниченной гарантии Lenovo*.

■ Драйверы и предустановленное программное обеспечение

Где находятся установочные диски для предустановленного программного обеспечения Lenovo (ПО для настольных систем)?

В комплект поставки компьютера не входят установочные диски для предустановленного программного обеспечения Lenovo. Если требуется переустановить какое-либо предустановленное программное обеспечение, воспользуйтесь установочными программами на разделе D жесткого диска (на некоторых моделях на разделе C). Если там нет нужных установочных программ, загрузите их с веб-сайта поддержки пользователей Lenovo.

Где можно найти драйверы для различных устройств компьютера?

Если компьютер поставляется с предустановленной операционной системой Windows, компания Lenovo предоставляет драйверы для всех устройств на разделе D жесткого диска (на некоторых моделях на разделе C). Последние версии драйверов устройств также можно загрузить с веб-сайта поддержки пользователей Lenovo.

Глава 4. Устранение неполадок

■ Программа настройки BIOS

Что такое программа настройки BIOS?

Программа настройки BIOS представляет собой программное обеспечение, хранящееся в ПЗУ. Эта программа отображает основную информацию о компьютере и содержит средства настройки загрузочных устройств, безопасности, режима оборудования и другие параметры.

Как запустить программу настройки BIOS?

Чтобы запустить программу настройки BIOS, выполните следующие действия.

- ❶ Выключите компьютер.
- ❷ Нажмите кнопку Novo и выберите **BIOS Setup (Настройка BIOS)**.

Как изменить режим загрузки?

Существует два режима загрузки: **UEFI** и **Legacy Support (Поддержка предыдущих версий)**. Чтобы изменить режим загрузки, запустите программу настройки BIOS и выберите в меню загрузки режим **UEFI** или **Legacy Support (Поддержка предыдущих версий)**.

В каком случае требуется менять режим загрузки?

По умолчанию в компьютере установлен режим загрузки **UEFI**. Если на компьютере требуется установить операционную систему Windows, Linux или Dos и т. д. предыдущей версии (т. е. предшествующей Windows 8), режим загрузки следует изменить на режим **Legacy Support (Поддержка предыдущих версий)**. В противном случае установка операционной системы Windows, Linux или Dos предыдущей версии будет невозможна.

■ Получение справки

Как связаться с центром поддержки пользователей?

См. «Главу 3. Получение консультаций и услуг» *руководства по технике безопасности и общей информации Lenovo*.

■ ■ Устранение неполадок

Проблемы с изображением

Когда я включаю компьютер, на экране ничего не появляется.

При включении компьютера появляется только белый курсор на пустом экране.

Исчезает изображение на экране работающего компьютера.

- Если на экране нет изображения, убедитесь в следующем.
 - Адаптер питания подключен к компьютеру, а кабель питания подключен к исправной розетке.
 - Питание компьютера включено. Еще раз нажмите кнопку питания для подтверждения.
- Если эти требования выполнены, но на экране ничего не отображается, обратитесь в сервисный центр.
- С помощью Push-button reset (Быстрый сброс параметров) восстановите резервные копии файлов среды Windows или весь жесткий диск до исходного заводского состояния. Если на экране по-прежнему отображается только курсор мыши, обратитесь в сервисный центр.
- Работает система управления питанием. Выполните одно из следующих действий, чтобы вывести компьютер из спящего режима:
 - Нажмите любую клавишу на клавиатуре.

Проблемы со спящим режимом

Отображается сообщение об очень низком уровне заряда батареи и компьютер сразу же выключается.

Компьютер входит в спящий режим сразу же после включения.

- Уровень заряда батареи очень низкий. Подключите адаптер питания к компьютеру.
- Проверьте следующее.
 - Батарея заряжена.
 - Рабочая температура не выходит за пределы допустимого диапазона. См. «Глава 2. Информация по эксплуатации и уходу» в Руководстве по технике безопасности и общей информации Lenovo.

Примечание. Если батарея заряжена и рабочая температура находится в пределах допустимой нормы, обратитесь в сервисный центр.

Глава 4. Устранение неполадок

Компьютер не выходит из спящего режима и не работает.

- Если компьютер находится в спящем режиме, подключите адаптер питания к компьютеру и нажмите кнопку питания.
- Если компьютер не выходит из спящего режима, не реагирует на ваши действия и не выключается, перезагрузите его. Несохранные данные могут быть потеряны. Чтобы перезагрузить компьютер, нажмите и удерживайте кнопку питания в течение 8 секунд или более. Если компьютер не удалось перезагрузить, отключите адаптер питания.

Проблемы с панелью дисплея

На экране нет изображения.

- Выполните следующие действия.
 - Если компьютер работает от адаптера питания или батареи, а индикатор состояния батареи включен, нажмите **F12** ()**F12**), чтобы увеличить яркость экрана.
 - Если индикатор питания мигает, нажмите кнопку питания для выхода из спящего режима.
 - Если проблема остается, следуйте инструкциям для решения проблемы «На экране неразборчивое или искаженное изображение».

На экране неразборчивое или искаженное изображение.

- Проверьте следующее.
 - Разрешение экрана и качество цветопередачи правильно установлены.
 - Правильно задан тип монитора.

На экране появляются некорректные символы.

- Правильно ли установлена операционная система и приложения? Если они правильно установлены и настроены, обратитесь в сервисный центр.

Проблемы со звуком

В динамике нет звука даже при большой громкости.

- Проверьте следующее.
 - Функция выключения звука не используется.
 - Комбинированное звуковое гнездо не используется.
 - Динамики выбраны в качестве устройства воспроизведения.

Проблемы с батареей

Компьютер выключается до того, как индикатор уровня заряда батареи сигнализирует об отсутствии заряда.

-или-

Компьютер продолжает работать после того, как индикатор уровня заряда батареи сигнализирует об отсутствии заряда.

- Перезарядите батарею.

Другие проблемы

Компьютер не отвечает.

Не работает подключенное внешнее устройство.

- Чтобы выключить компьютер, нажмите и удерживайте кнопку питания в течение 8 секунд или более. Если компьютер по-прежнему не отвечает, отключите адаптер питания.
- Компьютер мог заблокироваться при переходе в спящий режим, если в это время шел процесс обмена данными. При работе в сети отключите таймер спящего режима.
- Во время работы компьютера не подключайте и не отключайте никаких внешних устройств, кроме USB. В противном случае это может привести к повреждению компьютера.
- При использовании внешних устройств с высоким потреблением энергии, таких как внешний оптический привод USB, подключайте к таким устройствам внешний адаптер питания. В противном случае устройство может быть не распознано или компьютер может выключиться.

Приложение А. Инструкции по узлам CRU

Узлы, подлежащие замене силами заказчика (Customer Replaceable Units, CRU), — это детали, которые могут модернизироваться или заменяться самим заказчиком. Если в течение гарантийного периода узел CRU определяется как дефектный, заказчику предоставляется запасной узел CRU. Заказчики сами отвечают за установку CRU самообслуживания для данного продукта. Кроме того, заказчики могут устанавливать CRU дополнительного обслуживания, для которых могут требоваться некоторые технические навыки или инструменты либо установка силами технического специалиста на условиях гарантийного обслуживания применимого типа для вашей страны или региона.

Примечания.

- Если не указано иное, иллюстрации в этой главе относятся к модели Lenovo ideapad 330-15IKB.
- Вид устройства может отличаться от иллюстраций, приведенных в данном документе. См. описание для определенного продукта.
- Обслуживание с применением CRU доступно только в некоторых странах.

ОСТОРОЖНО!

Перед заменой CRU или отправкой компьютера для технического обслуживания переведите встроенный аккумулятор в режим Ship Mode (Режим транспортировки).

- Выключите компьютер и отсоедините адаптер переменного тока.
- Нажмите Fn + S + V.
- Нажмите кнопку питания, чтобы проверить установку Ship Mode (Режим транспортировки).

Примечание. При переводе в Ship Mode (Режим транспортировки) аккумулятор не подает питание на компьютер. Чтобы вывести аккумулятор из Ship Mode (Режим транспортировки), подсоедините адаптер переменного тока к компьютеру.

■ ■ Замена оптического привода/жесткого диска (не все модели)

Чтобы заменить оптический привод/жесткий диск, выполните следующие действия.

- ❶ Выключите компьютер. Отсоедините адаптер питания и все кабели от компьютера.
- ❷ Закройте дисплей и переверните компьютер.
- ❸ Выверните винт **1**.

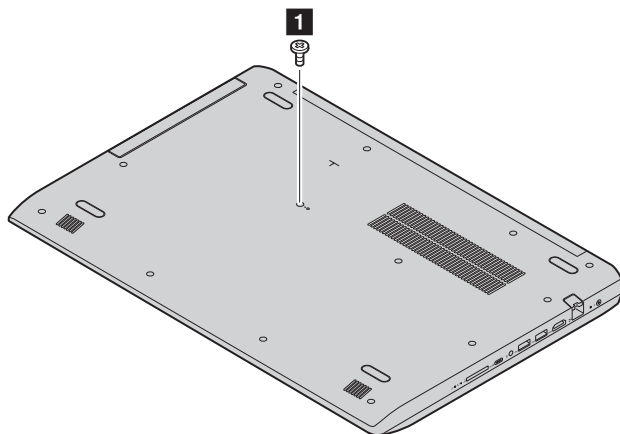

Приложение А. Инструкции по узлам CRU

- 4 Аккуратно извлеките оптический привод/жесткий диск из паза **2**.

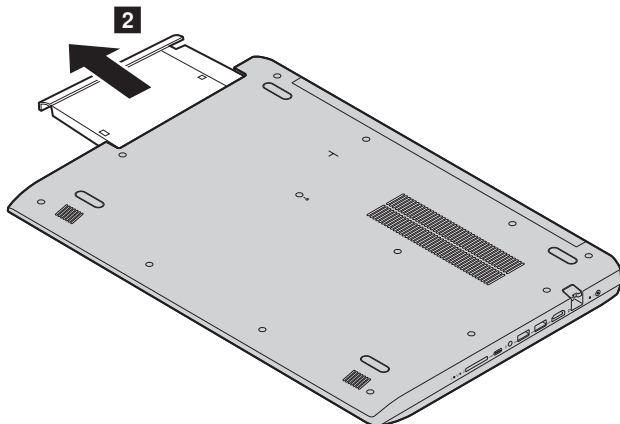

- 5 Вставьте новый оптический привод/жесткий диск и затяните винт, чтобы зафиксировать его.
- 6 Снова переверните компьютер.
- 7 Подсоедините адаптер питания и все кабели к компьютеру.

Приложение А. Инструкции по узлам CRU

В следующей таблице приводится перечень CRU для вашего компьютера и даются ссылки на инструкции по замене.

CRU самообслуживания

	Руководство по технике безопасности, гарантии и установке	Руководство пользователя
адаптер питания	×	
Оптический привод/ жесткий диск		×

Товарные знаки

Следующие термины являются товарными знаками или зарегистрированными товарными знаками компании Lenovo в Российской Федерации и/или других странах.

Lenovo

Microsoft и Windows являются товарными знаками Microsoft Corporation в США и/или других странах.

Прочие названия компаний, наименования товаров или услуг могут быть товарными знаками или знаками обслуживания других компаний.

