

Weather Station

"EWS-3000"

Wetterstation

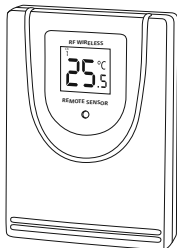

Operating Instructions

GB

Bedienungsanleitung

D

Mode d'emploi

F

Instrucciones de uso

E

Руководство по эксплуатации

RUS

Istruzioni per l'uso

I

Instrukcja obsługi

PL

Návod k použití

CZ

Návod na použitie

SK

Instrukcija obsługi

RO

A

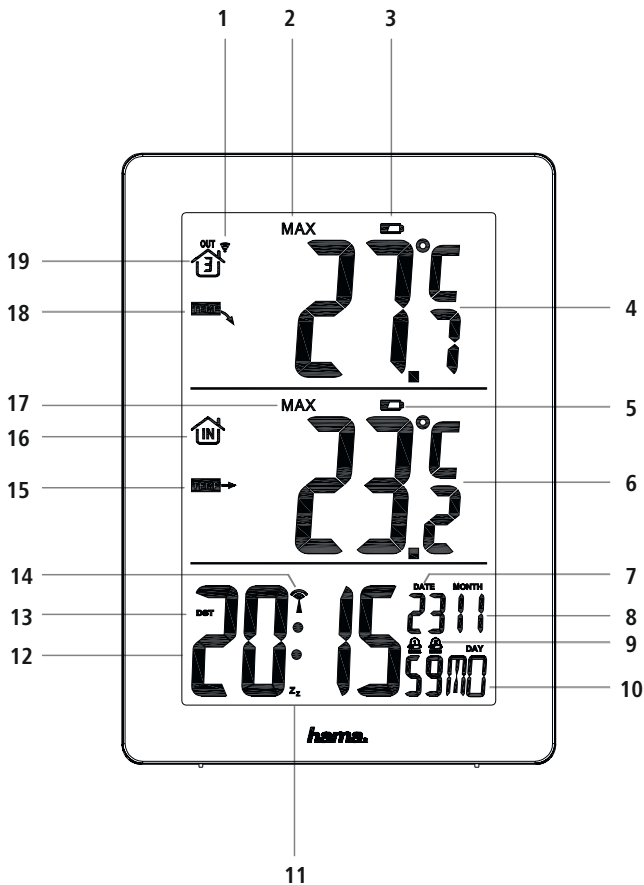

A

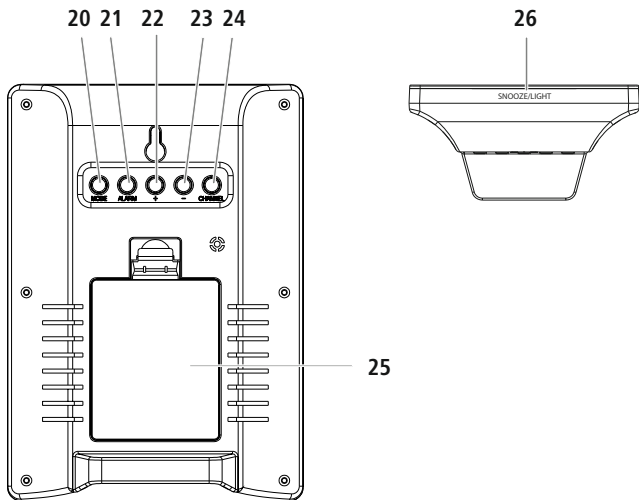

B

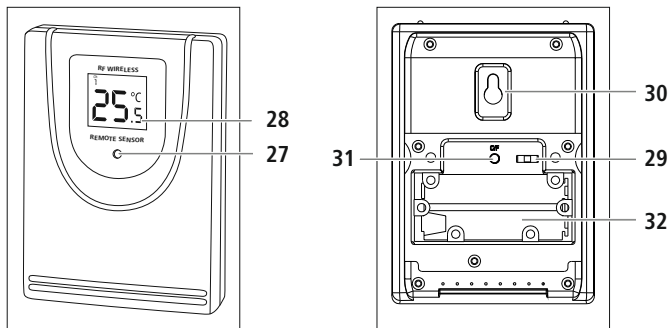

Note

- The wireless transmission range between the measuring and base stations is up to 30 m in open spaces.
- Before installation, ensure that wireless transmission will not be disrupted by interference or obstacles like buildings, trees, vehicles, high-voltage lines, etc.
- Before the final installation, ensure that there is sufficient reception between the intended installation locations.
- When installing the measuring station, ensure that it is protected from direct sunlight and rain.
- The international standard height for measuring air temperature is 1.25 m (4 ft) above ground.

Warning

- Buy special or suitable installation material from a specialised dealer for wall-mounting.
- Ensure that no faulty or damaged parts are installed.
- Never apply force during installation. This could damage the product.
- Before installation, ensure that the chosen wall is suitable for the weight to be mounted, and make sure that there are no electrical wires, water, gas or other lines at the installation site on the wall.

5.1. Base station

- Use the base to position the base station on a level surface.
- Alternatively, you can install the base station on a wall using the opening on the back.

5.2. Measuring station

- You can also position the measuring station on a level outdoor surface.
- We recommend installing the measuring station securely on an outdoor wall using the recess (30).

6. Operation

Note

Hold down the + button (22) or the – button (23) to select the values faster.

6.1. Connection to the measuring station

- After you insert the batteries, the base station automatically searches for a connection to the measuring station and performs initial setup.



Note

- Initial setup takes approx. 3 minutes.
 - During the connection attempt, the measuring station radio symbol (1) will flash.
 - Do not press any buttons during setup. Otherwise, values may not be transmitted correctly and there is a risk of value errors and inaccuracies.
 - The setup process is completed when the indoor (6) and outdoor (4) measurement data is displayed
- If the base station still does not receive a signal from the measuring station, press and hold the **Channel** button (24) for approx. 3 seconds to start the manual search for the signal.

6.2. Basic and manual settings

Automatic setting using the DCF signal

- After the first time the base station is switched on and successful transmission is established between the base station and the measuring station, the clock will automatically search for a DCF signal. During the search, the wireless symbol (14) will flash.

Display (14)	Searching for the DCF signal
 Display flashing	Active
 Displayed continuously	Successful – signal is being received
No display	Inactive

- If the station still does not receive a signal, press and hold the – button (23) for approx. 3 seconds to start the manual search for the DCF signal. The radio symbol (14) will start to flash.



Note – Time settings

- The search process takes about 7 minutes. If the search fails, it ends and is repeated at the next clock hour. The radio symbol (14) goes out.
- In the meantime you can, however, set the time and the date manually.
- The clock automatically continues to search for the DCF signal on a daily basis (between 1:00 a.m. and 5:00 a.m.) to correct any deviations. If the signal is received successfully, the manually set time and date are overwritten.
- Press and hold the – button (23) again for approx. 3 seconds to stop the manual search.



Note – Summer time

The clock automatically switches to summer time. **DST** appears on the display as long as summer time is activated.

(Manual) settings

- Press and hold the – button (23) for approx. 3 seconds to stop the search for the DCF signal. The wireless symbol (8) goes out and you can set the time manually.
- Press and hold the **MODE** button (20) for approx. 3 seconds to make the following settings one after the other:
 - 12/24 hour format
 - Time zone
 - Hours (12)
 - Minutes (12)
 - Year
 - Month (8)
 - Day (7)
 - Weekday (10)
- To select the individual values, press the + button (22) or the – button (23) and confirm each selection by pressing the **MODE** button (20).
- Press the **MODE** button (20) immediately to adopt the set value displayed and to skip onwards.
- If you do not make an entry for 20 seconds, you automatically exit setup mode.



Note – Time zone

- The DCF signal can be received over long distances, but always transmits the current Central European Time in Germany. Make sure you set the time difference in countries with another time zone.
- If you are in Moscow, for example, the time is 3 hours later than in Germany. This means that you should set +3 for the time zone. The clock then automatically sets the time to 3 hours after the DCF signal received or relative to the manually set time.



Note – Weekday

You can choose from German (**GE**), English (**EN**), Danish (**DA**), Dutch (**DU**), Italian (**IT**), Spanish (**SP**) and French (**FR**) for the weekday display.

Celsius/Fahrenheit

Press the – button (23) to switch between °C and °F for the temperature display.

Alarm





Note – Alarm

- When activated, alarm mode 1 only triggers an alarm signal on weekdays (Monday to Friday).
- When activated, alarm mode 2 only triggers an alarm signal on Saturday and Sunday.

The A1 or A2 alarm symbol will appear in the seconds position of the time display during setting.

- Press the **ALARM** button (21) once or twice to display alarm **A1** or **A2**.
- Press and hold the **ALARM** button (21) for approx. 3 seconds to set the time of the alarm displayed. The hours display begins to flash.
- Press the + button (22) or the – button (23) to select the hour for the alarm time and confirm your selection by pressing the **ALARM** button (21). The minutes display begins to flash.
- Repeat the process to set the minutes for the alarm time.
- If no entry is made for 20 seconds, setup mode automatically exits.
- To select and activate or deactivate the appropriate alarm, press the **ALARM** button (20) repeatedly to select A1 or A2.

- Press the – button (23) to activate the selected alarm (A1 or A2). The active alarm is displayed with the  or  alarm symbol (9).
- When the alarm is triggered, the  active alarm symbol (9) begins to flash and an alarm sounds.
- Press any button (except **SNOOZE/LIGHT** sensor (26)) to stop the alarm. Otherwise, it will stop automatically after 2 minutes.



Note – Snooze function

- While the alarm signal is sounding, press the **SNOOZE/LIGHT** sensor (26) to activate the snooze function. **Zz** (11) will begin to flash on the display. The alarm signal will stop for 5 minutes, after which it will sound again.
- Press any button (except the **SNOOZE/LIGHT** sensor [26]) to stop the snooze function and the alarm.



6.3. Temperature trend



Note – Temperature trend

The temperature trend display is not available during the first few hours of operation because it requires data that is collected during operation.

- The weather station indicates a trend as to how the values for the outdoor temperature (18) and room temperature (15) are likely to develop over the next few hours.

Display	Trend
	Increasing
	Constant
	Decreasing

6.4. Maximum and minimum temperature and humidity values

- The base station automatically stores the maximum and minimum outdoor/indoor temperature values.
- Repeatedly press the + button (22) to switch between the current temperature, maximum temperature (**MAX**) and minimum temperature (**MIN**).
- Press and hold the + button (22) for approx. 3 seconds to reset the stored maximum and minimum values.

6.5. Backlight

Press the **SNOOZE/LIGHT** sensor (26) to activate the backlight.

7. Care and Maintenance

Only clean this product with a slightly damp, lint-free cloth and do not use aggressive cleaning agents. Make sure that water does not get into the product.

8. Warranty Disclaimer

Hama GmbH & Co KG assumes no liability and provides no warranty for damage resulting from improper installation/ mounting, improper use of the product or from failure to observe the operating instructions and/or safety notes.

9. Service and Support

Please contact Hama Product Consulting if you have any questions about this product.

Hotline: +49 9091 502-115 (German/English)

Further support information can be found here:

www.hama.com

10. Technical Data

	Base station	Outdoor sensor
Power supply	4,5 V 3 x AA batteries	3,0 V 2 x AAA batteries For use in outdoor temperatures under 0°C / 32°F, we recommend using AAA lithium batteries for the outdoor sensors.
Measuring range Temperature (°C) Humidity	0°C – +50°C / 32°F – +122°F 20% – 90%	-20°C – +60°C / -40°F – +140°F 20% – 90%
Measurement increments Temperature Humidity	0,1°C / 0,2°F 1%	0,1°C / 0,2°F 1%
DCF radio-controlled clock	Yes	No
Thermometer	Yes	Yes
Alarm function	Yes / 2 alarms (dual alarm)	No
Max. number of outdoor sensors	3	
Range	≤ 50 m	

11. Recycling Information

Note on environmental protection:



After the implementation of the European Directive 2012/19/EU and 2006/66/EU in the national legal system, the following applies: Electric and electronic devices as well as batteries must not be disposed of with household waste.

Consumers are obliged by law to return electrical and electronic devices as well as batteries at the end of their service lives to the public collecting points set up for this purpose or point of sale. Details to this are defined by the national law of the respective country. This symbol on the product, the instruction manual or the package indicates that a product is subject to these regulations. By recycling, reusing the materials or other forms of utilising old devices/batteries, you are making an important contribution to protecting our environment.

12. Declaration of Conformity



Hereby, Hama GmbH & Co KG declares that the radio equipment type [00136256] is in compliance with Directive 2014/53/EU. The full text of the EU declaration of conformity is available at the following internet address: www.hama.com -> 00136256 -> Downloads.

Frequency band(s)	433 MHz
Maximum radio-frequency power transmitted	0,055 mW

Bedienungselemente und Anzeigen

A Basisstation

1. Funksymbol Messstation
2. Max/Min Anzeige Außentemperatur
3. Anzeige für niedrigen Batteriestand Messstation
4. Außentemperaturanzeige
5. Anzeige für niedrigen Batteriestand Basisstation
6. Innentemperaturanzeige
7. Kalendertag
8. Kalendermonat
9. Alarmsymbole (Anzeige bei aktivem Alarm)
10. Wochentag
11. Anzeige für Schlummern
12. Uhrzeit
13. Sommerzeit
14. Funksymbol DCF Signal
15. Temperaturtendenz Innen
16. Symbol Innentemperaturanzeige
17. Max/Min Anzeige Innentemperatur
18. Temperaturtendenz Außen
19. Funkkanalanzeige Messstation
20. **MODE**-Taste =Einstellungen / Bestätigung des Einstellungswerts
21. **ALARM**-Taste = Anzeige/ Einstellung Alarm-Modus
22. **+**-Taste = Erhöhung des aktuellen Einstellungswertes/ Abruf der gespeicherten Höchst-/ Tiefstwerte (MAX/MIN)
23. **-**-Taste= Verringerung des aktuellen Einstellungswertes / Wechsel zwischen °C und °F / Aktivierung / Deaktivierung manueller DCF Funksignal Empfang
24. **Channel**-Taste = Manuelle Suche nach Signal der Messstation/Kanalauswahl
25. Batteriefach
26. **SNOOZE/LIGHT**-Sensor = Unterbrechung des Wecksignals / Aktivierung Hintergrundbeleuchtung

B Messstation

27. Kontrollleuchte Übertragung
28. Display
29. **CH**-Taste = Kanalauswahl
30. Aussparung für Wandmontage
31. **°C/°F**-Taste = Wechsel zwischen °C und °F
32. Batteriefach

Vielen Dank, dass Sie sich für ein Hama Produkt entschieden haben!

Nehmen Sie sich Zeit und lesen Sie die folgenden Anweisungen und Hinweise zunächst ganz durch. Bewahren Sie diese Bedienungsanleitung anschließend an einem sicheren Ort auf, um bei Bedarf darin nachschlagen zu können. Sollten Sie das Gerät veräußern, geben Sie diese Bedienungsanleitung an den neuen Eigentümer weiter.

1. Erklärung von Warnsymbolen und Hinweisen



Warnung

Wird verwendet, um Sicherheitshinweise zu kennzeichnen oder um Aufmerksamkeit auf besondere Gefahren und Risiken zu lenken.



Hinweis

Wird verwendet, um zusätzlich Informationen oder wichtige Hinweise zu kennzeichnen.

2. Packungsinhalt

- Wetterstation EWS-3000 (Basisstation für den Innenbereich / Messstation für den Außenbereich)
- 2 AAA-Batterien
- 3 AA-Batterien
- diese Bedienungsanleitung

3. Sicherheitshinweise

- Das Produkt ist für den privaten, nicht-gewerblichen Haushaltsgebrauch vorgesehen.
- Betreiben Sie das Produkt nicht außerhalb seiner in den technischen Daten angegebenen Leistungsgrenzen.
- Verwenden Sie das Produkt nicht in einer feuchten Umgebung und vermeiden Sie Spritzwasser.
- Betreiben Sie das Produkt nicht in unmittelbarer Nähe der Heizung, anderer Hitzequellen oder in direkter Sonneneinstrahlung.
- Benutzen Sie das Produkt nicht in Bereichen, in denen elektronische Produkte nicht erlaubt sind.
- Positionieren Sie das Produkt nicht in der Nähe von Störfeldern, Metallrahmen, Computern und Fernsehern etc. Elektronische Geräte sowie Fensterrahmen beeinträchtigen die Funktion des Produktes negativ.
- Lassen Sie das Produkt nicht fallen und setzen Sie es keinen heftigen Erschütterungen aus.
- Öffnen Sie das Produkt nicht und betreiben Sie es bei Beschädigungen nicht weiter.

- Versuchen Sie nicht, das Produkt selbst zu warten oder zu reparieren. Überlassen Sie jegliche Wartungsarbeit dem zuständigen Fachpersonal.
- Halten Sie Kinder unbedingt von dem Verpackungsmaterial fern, es besteht Erstickungsgefahr.
- Entsorgen Sie das Verpackungsmaterial sofort gemäß den örtlich gültigen Entsorgungsvorschriften.
- Nehmen Sie keine Veränderungen am Produkt vor. Dadurch verlieren Sie jegliche Gewährleistungsansprüche.



Warnung - Batterien

- Entfernen und entsorgen Sie verbrauchte Batterien unverzüglich aus dem Produkt.
- Verwenden Sie ausschließlich Akkus (oder Batterien), die dem angegebenen Typ entsprechen.
- Mischen Sie alte und neue Batterien nicht, sowie Batterien unterschiedlichen Typs oder Herstellers.
- Beachten Sie unbedingt die korrekte Polarität (Beschriftung + und -) der Batterien und legen Sie diese entsprechend ein. Bei Nichtbeachtung besteht die Gefahr des Auslaufens oder einer Explosion der Batterien.
- Laden Sie Batterien nicht.
- Bewahren Sie Batterien außerhalb der Reichweite von Kindern auf.
- Schließen Sie Akkus/Batterien nicht kurz und halten Sie sie von blanken Metallgegenständen fern.

4. Inbetriebnahme



Hinweis

Beachten Sie, dass Sie bei der Inbetriebnahme immer zuerst die Messstation und dann die Basisstation in Betrieb nehmen.

4.1. Messstation

- Öffnen Sie das **Batteriefach** (32), entfernen Sie den Kontaktunterbrecher und schließen Sie das **Batteriefach** (32) wieder.
- Drücken Sie wiederholt die **CH**-Taste (29), um den Kanal, auf dem die Messstation sendet, auszuwählen. Auf dem Display wird **CH1**, **CH2** oder **CH3** angezeigt.
- Drücken Sie die **°C/°F**-Taste (31), um bei der Temperaturanzeige zwischen °C und °F zu wechseln.
- Schließen Sie die Batteriefachabdeckung anschließend.

4.2. Basisstation

Öffnen Sie das **Batteriefach** (25), entfernen Sie den Kontaktunterbrecher und schließen Sie das **Batteriefach** (25) wieder.

4.3. Batterien wechseln



Hinweis – Batteriewechsel

- Beachten Sie, dass Sie nach jedem Batteriewechsel an Mess- oder Basisstation eine neue Synchronisation der Stationen erfolgen muss.
- Nehmen Sie dazu die Batterien der anderen Station heraus und setzen Sie erneut ein oder wechseln Sie diese bei Bedarf ebenfalls aus.

Messstation

- Wenn das Symbol  (3) angezeigt wird, ersetzen Sie die 2 AAA-Batterien der Messstation durch 2 neue Batterien.
- Öffnen Sie das Batteriefach (32), entnehmen und entsorgen Sie die verbrauchten Batterien und legen Sie zwei neue AAA-Batterien polrichtig ein. Schließen Sie die Batteriefachabdeckung anschließend

Basisstation

- Wenn das Symbol  (5) angezeigt wird, ersetzen Sie die 3 AA-Batterien in der Basisstation durch 3 neue Batterien.
- Öffnen Sie das Batteriefach (25), entnehmen und entsorgen Sie die verbrauchten Batterien und legen Sie 3 neue AA Batterien polrichtig ein. Schließen Sie die Batteriefachabdeckung (25) anschließend.

5. Montage



Hinweis – Montage

- Es wird empfohlen, die Basis- und Messstation zunächst an den gewünschten Aufstellorten ohne Montage zu platzieren und alle Einstellungen - wie in **6. Betrieb** beschrieben – vorzunehmen.
- Montieren Sie erst nach korrekter Einstellung und stabiler Funkverbindung die Station/en.

Hinweis

- Die Reichweite der Funkübertragung zwischen der Mess- und Basisstation beträgt im freien Gelände bis zu 30m.
- Achten Sie vor der Montage darauf, dass die Funkübertragung nicht durch Störsignale oder Hindernisse wie Gebäude, Bäume, Fahrzeuge, Hochspannungsleitungen, u.a. beeinflusst wird.
- Stellen Sie vor der endgültigen Montage sicher, dass zwischen den gewünschten Aufstellorten ausreichender Empfang besteht.
- Achten Sie bei der Montage der Messstation darauf, dass diese vor direkter Sonne und Regen geschützt positioniert ist.
- Die internationale Standardhöhe für die Messung der Lufttemperatur beträgt 1,25 m (4 ft) über Grund.

Warnung

- Besorgen Sie sich spezielles bzw. geeignetes Montagematerial im Fachhandel für die Montage an der vorgesehenen Wand.
- Stellen Sie sicher, dass keine fehlerhaften oder beschädigten Teile montiert werden.
- Wenden Sie bei der Montage niemals Gewalt oder hohe Kräfte an. Diese können das Produkt beschädigen.
- Prüfen Sie vor Montage die Eignung der vorgesehenen Wand für das anzubringende Gewicht und vergewissern Sie sich, dass sich an der Montagestelle in der Wand keine elektrischen Leitungen, Wasser-, Gas- oder sonstige Leitungen befinden.

5.1. Basisstation

- Stellen Sie die Basisstation mithilfe des Standfußes auf einer ebenen Fläche auf.
- Alternativ können Sie die Basisstation mithilfe der Aussparung auf der Rückseite an einer Wand montieren.

5.2. Messstation

- Die Messstation können Sie ebenfalls auf einer ebenen Fläche im Außenbereich aufstellen.
- Es wird empfohlen, die Messstation sicher und fest an einer Außenwand mithilfe der Aussparung (30) zu montieren.

6. Betrieb

Hinweis

Halten Sie die + -Taste (22) oder die – -Taste (23) gedrückt, um die Werte schneller auszuwählen zu können.

6.1. Verbindung zur Messstation

Nach dem Einlegen der Batterien sucht die Basisstation automatisch nach einer Verbindung zur Messstation und führt die Ersteinrichtung durch.



Hinweis

- Die Ersteinrichtung dauert ca. 3 Minuten.
- Während des Verbindungsversuchs blinkt das Funksymbol Messstation (1) auf.
- Vermeiden Sie in dieser Zeit jegliche Betätigung der Tasten! Andernfalls können Fehler und Ungenauigkeiten bei den Werten und deren Übertragung entstehen.
- Der Vorgang ist beendet, sobald die Messdaten für Innen- (6) und Außenbereich (4) angezeigt werden.
- Wird wiederholt kein Signal von der Messstation empfangen, drücken und halten Sie die **Channel**-Taste (24) für ca. 3 Sekunden, um die manuelle Suche nach dem Signal zu starten.

6.2. Grundeinstellungen und manuelle Einstellungen

Automatische Einstellung nach DCF-Signal

- Nach dem ersten Einschalten der Basisstation und erfolgreicher Übertragung zwischen Basis- und Messstation, beginnt die Uhr automatisch die Suche nach dem DCF-Signal. Während des Suchvorgangs blinkt das Funksymbol (14) auf.

Anzeige (14)	Suche nach DCF-Signal
 Blinkende Anzeige	Aktiv
 Dauerhafte Anzeige	Erfolgreich – Signal wird empfangen
Keine Anzeige	Inaktiv

- Wird wiederholt kein Signal empfangen, drücken und halten Sie die –-Taste (23) für ca. 3 Sekunden, um die manuelle Suche nach dem DCF-Signal zu starten. Das Funksymbol (14) beginnt zu blinken.



Hinweis – Uhrzeiteinstellung

- Der Suchvorgang dauert etwa 3 Minuten. Falls dieser fehlschlägt, wird die Suche beendet und zur nächsten vollen Stunde wiederholt. Das Funksymbol (14) erlischt.
 - Sie können währenddessen eine manuelle Einstellung von Uhrzeit und Datum vornehmen.
 - Die Uhr sucht automatisch weiterhin täglich (zwischen 01:00 Uhr und 05:00 Uhr) nach dem DCF-Signal, um mögliche Abweichungen zu korrigieren. Bei erfolgreichem Signalempfang werden die manuell eingestellte Uhrzeit und das Datum überschrieben.
- Drücken und halten Sie die –-Taste (23) erneut für ca. 3 Sekunden, um den manuellen Suchvorgang zu beenden.



Hinweis – Sommerzeit

Die Uhrzeit stellt sich automatisch auf die Sommerzeit um. Solange die Sommerzeit aktiv ist, wird auf dem Display **DST** angezeigt.

(Manuelle) Einstellungen

- Drücken und halten Sie die –-Taste (23) für ca. 3 Sekunden, um den Suchvorgang nach dem DCF-Signal zu beenden. Das Funksymbol (8) erlischt und Sie können die Uhrzeit manuell einstellen.
- Drücken und halten Sie die **MODE**-Taste (20) für ca. 3 Sekunden, um folgende Einstellungen nacheinander vorzunehmen:
 - 12/24-Stunden-Format
 - Zeitzone
 - Stunde (12)
 - Minute (12)
 - Jahr
 - Monat (8)
 - Tag (7)
 - Wochentag (10)
- Drücken Sie zum Auswählen der einzelnen Werte die + -Taste (22) oder die –-Taste (23) und bestätigen Sie die jeweilige Auswahl durch Drücken der **MODE**-Taste (20).
- Drücken Sie direkt die **MODE**-Taste (20), um den angezeigten Einstellungswert zu übernehmen und zu überspringen.
- Erfolgt 20 Sekunden keine Eingabe, wird der Einstellungsmodus automatisch verlassen.



Hinweis – Zeitzone

- Das DCF-Signal kann weitläufig empfangen werden, entspricht jedoch immer der MEZ, die in Deutschland gilt. Beachten Sie daher, dass Sie in Ländern mit anderer Zeitzone die Zeitverschiebung einstellen.
- Befinden Sie sich z.B. in Moskau, ist es dort bereits 3 Stunden später als in Deutschland. Stellen Sie daher bei der Zeitzone +3 ein. Die Uhr stellt sich dann immer nach Empfang des DCF-Signals bzw. in Bezug auf die manuell eingestellte Uhrzeit automatisch 3 Stunden weiter.



Hinweis – Wochentag

Sie können für die Wochentaganzeige die Sprachen Deutsch (**GE**), Englisch (**EN**), Dänisch (**DA**), Niederländisch (**DU**), Italienisch (**IT**), Spanisch (**SP**) oder Französisch (**FR**) wählen.

Celsius / Fahrenheit

- Drücken Sie die –-Taste (23), um bei der Temperaturanzeige zwischen °C und °F zu wechseln.

Wecker (Alarm)



Hinweis – Wecker

- Der Alarmmodus 1 löst – wenn aktiviert – nur an Wochentagen (Montag bis Freitag) ein Wecksignal aus.
- Der Alarmmodus 2 löst – wenn aktiviert – nur am Samstag und Sonntag ein Wecksignal aus.

Das Alarmsymbol **A1** oder **A2** wird bei Einstellungen auf der Sekundenposition der Zeitanzeige angezeigt.

- Drücken Sie die **ALARM**-Taste (21) einmal, bzw. zweimal, um den gewünschten Alarm **A1** oder **A2** anzuzeigen.
- Drücken und halten Sie die **ALARM**-Taste (21) für ca. 3 Sekunden, um die Weckzeit des angezeigten Alarms einzustellen. Die Stundenanzeige beginnt zu blinken.
- Drücken Sie die **+**-Taste (22) oder die **-**-Taste (23), um die Stunden der Weckzeit auszuwählen und bestätigen Sie die Auswahl durch Drücken der **ALARM**-Taste (21). Die Minutenanzeige beginnt zu blinken.
- Wiederholen Sie diesen Vorgang für die Minuten der Weckzeit.
- Erfolgt 20 Sekunden keine Eingabe, wird der Einstellungsmodus automatisch verlassen.
- Um den gewünschten Alarm auszuwählen und zu aktivieren bzw. zu deaktivieren, drücken Sie wiederholt die **ALARM**-Taste (20), um A1 oder A2 auszuwählen.
- Drücken Sie **-**-Taste (23), um den ausgewählten Alarm A1 oder A2 zu aktivieren. Der aktive Alarm wird durch das Alarmsymbol  oder  (9) angezeigt.
- Wird der Wecker entsprechend ausgelöst, beginnt das aktive Alarmsymbol  (9) zu blinken und ein Wecksignal ertönt.
- Drücken Sie eine beliebige Taste (außer **SNOOZE/LIGHT**-Sensor (26)), um den Alarm zu beenden. Andernfalls endet dieser automatisch nach 2 Minuten.



Hinweis – Schlummerfunktion

- Tippen Sie während des Wecksignals auf den **SNOOZE/LIGHT**-Sensor (26), um die Schlummerfunktion zu aktivieren. Auf dem Display beginnt **Zz** (11) zu blinken. Das Wecksignal wird für 5 Minuten unterbrochen und dann erneut ausgelöst.
- Drücken Sie eine beliebige Taste (außer den **SNOOZE/LIGHT**-Sensor (26)), um die Schlummerfunktion und damit den Alarm zu beenden.



6.3. Temperaturtendenz



Hinweis – Temperaturtendenz

In den ersten Stunden des Betriebs ist die Temperaturtendenzanzeige aufgrund von fehlenden Daten, die erst im Laufe des Betriebs gespeichert werden, nicht möglich.

- Die Wetterstation zeigt für Außen- (18) und Raumtemperatur (15) eine Tendenz an, wie sich diese Werte wahrscheinlich für die nächsten Stunden entwickeln werden.

Anzeige	Tendenz
	Steigend
	Beständig
	Fallend

6.4. Höchst- und Tiefstwerte der Temperatur und Luftfeuchtigkeit

- Die Basisstation speichert die Höchst- und Tiefstwerte der Temperatur im Außen- und Raumbereich automatisch ab.
- Drücken Sie wiederholt die **+**-Taste (22), um zwischen der Anzeige von aktueller Temperatur, höchster Temperatur (**MAX**) und niedrigster Temperatur (**MIN**) zu wechseln.
- Drücken und halten Sie die **+**-Taste (22) für ca. 3 Sekunden, um die abgespeicherten Höchst- und Tiefstwerte zurückzusetzen.

6.5. Hintergrundbeleuchtung

Tippen Sie auf den **SNOOZE/LIGHT**-Sensor (26), um die Beleuchtung zu aktivieren.

7. Wartung und Pflege

Reinigen Sie dieses Produkt nur mit einem fusselfreien, leicht feuchten Tuch und verwenden Sie keine aggressiven Reiniger. Achten Sie darauf, dass kein Wasser in das Produkt eindringt.

8. Haftungsausschluss

Die Hama GmbH & Co KG übernimmt keinerlei Haftung oder Gewährleistung für Schäden, die aus unsachgemäßer Installation, Montage und unsachgemäßem Gebrauch des Produktes oder einer Nichtbeachtung der Bedienungsanleitung und/oder der Sicherheitshinweise resultieren.

9. Service und Support

Bitte wenden Sie sich bei Fragen zum Produkt gerne an die Hama-Produktberatung.

Hotline: +49 9091 502-115 (Dew/Eng)

Weitere Supportinformationen finden sie hier: www.hama.com

10. Technische Daten

	Basisstation	Außensensor
Stromversorgung	4,5 V 3 x AA Batterie	3,0 V 2 x AAA Batterie Bei Außentemperaturen unterhalb von 0°C / 32°F werden für die Außensensoren Lithium-Batterien der Größe AAA empfohlen.
Messbereich Temperatur (°C) Luftfeuchtigkeit	0°C – +50°C / 32°F – +122°F 20% – 90%	-20°C – +60°C / -40°F – +140°F 20% – 90%
Messschritte Temperatur Luftfeuchtigkeit	0,1°C / 0,2°F 1%	0,1°C / 0,2°F 1%
DCF-Funkuhr	Ja	Nein
Thermometer	Ja	Ja
Weckfunktion	Ja / 2 Alarme (Dual Alarm)	Nein
Max. Anzahl Außensensor	3	
Reichweite	≤ 50 m	

11. Entsorgungshinweise

Hinweis zum Umweltschutz:



Ab dem Zeitpunkt der Umsetzung der europäischen Richtlinien 2012/19/EU und 2006/66/EG in nationales Recht gilt folgendes:

Elektrische und elektronische Geräte sowie

Batterien dürfen nicht mit dem Hausmüll entsorgt

werden. Der Verbraucher ist gesetzlich verpflichtet, elektrische und elektronische Geräte sowie Batterien am Ende ihrer Lebensdauer an den dafür eingerichteten, öffentlichen Sammelstellen oder an die Verkaufsstelle zurückzugeben.

Einzelheiten dazu regelt das jeweilige Landesrecht. Das Symbol auf dem Produkt, der Gebrauchsanleitung oder der Verpackung weist auf diese Bestimmungen hin. Mit der

Wiederverwertung, der stofflichen Verwertung oder anderen Formen der Verwertung von Altgeräten/Batterien leisten Sie einen wichtigen Beitrag zum Schutz unserer Umwelt.

12. Konformitätserklärung



Hiermit erklärt die Hama GmbH & Co KG, dass der Funkanlagentyp [00136256] der Richtlinie 2014/53/EU entspricht. Der vollständige Text der

EU-Konformitätserklärung ist unter der folgenden Internetadresse verfügbar:

www.hama.com -> 00136256 -> Downloads.

Frequenzband/Frequenzbänder	433 MHz
Abgestrahlte maximale Sendeleistung	0,055 mW

Éléments de commande et d'affichage

Station de base A

1. Icône radio (station de mesure)
2. Affichage de la température extérieure max/min
3. Affichage de piles faibles pour la station de mesure
4. Affichage de la température extérieure
5. Affichage de piles faibles pour la station de base
6. Affichage de la température intérieure
7. Jour calendaire
8. Mois calendaire
9. Icônes d'alarme (affichage si l'alarme est activée)
10. Jour de la semaine
11. Affichage de la répétition de l'alarme
12. Heure
13. Heure d'été
14. Icône radio signal DCF
15. Tendence des températures intérieures
16. Icône de l'affichage de la température intérieure
17. Affichage de la température intérieure max/min
18. Tendence des températures extérieures
19. Affichage du canal radio de la station de mesure
20. Touche **MODE** = réglages / confirmation de la valeur sélectionnée
21. Touche **ALARM** = affichage / réglage du mode d'alarme
22. Touche **+** = augmentation de la valeur en cours de réglage / consultation des valeurs maximales / minimales (MAX/MIN)
23. Touche **-** = diminution de la valeur en cours de réglage / commutation entre °C et °F / activation / désactivation de la réception manuelle du signal radio DCF
24. Touche **Channel** = recherche manuelle du signal de la station de mesure / sélection du canal
25. Compartiment à piles
26. Capteur **SNOOZE/LIGHT** = interruption de la sonnerie de réveil / allumage du rétro-éclairage

Station de mesure B

27. Témoin de contrôle transmission
28. Écran
29. Touche **CH** = sélection du canal
30. Fente pour l'installation murale
31. Touche **°C/°F** = commutation entre affichage °C et °F
32. Compartiment à piles

Nous vous remercions d'avoir choisi un produit Hama. Veuillez prendre le temps de lire l'ensemble des remarques et consignes suivantes. Veuillez conserver ce mode d'emploi à portée de main afin de pouvoir le consulter en cas de besoin. Transmettez-le au nouveau propriétaire avec l'appareil le cas échéant.

1. Explication des symboles d'avertissement et des remarques



Avertissement

Ce symbole est utilisé pour indiquer des consignes de sécurité ou pour attirer votre attention sur des dangers et risques particuliers.



Remarque

Ce symbole est utilisé pour indiquer des informations supplémentaires ou des remarques importantes.

2. Contenu de l'emballage

- Station météo EWS-3000 (station de base pour l'intérieur / station de mesure pour l'extérieur)
- 2 piles LR03/AAA
- 3 piles LR6/AA
- Mode d'emploi

3. Consignes de sécurité

- Ce produit est destiné à une installation domestique non commerciale.
- N'utilisez pas le produit en dehors des limites de puissance indiquées dans les caractéristiques techniques.
- N'utilisez pas le produit dans un environnement humide et évitez toute projection d'eau.
- Évitez d'utiliser le produit à proximité immédiate d'un chauffage, d'autres sources de chaleur ou exposé aux rayons directs du soleil.
- N'utilisez pas le produit dans les zones dans lesquelles l'utilisation d'appareils électroniques est interdite.
- Ne placez pas le produit à proximité de champs parasites, de cadres métalliques, d'ordinateurs, de téléviseurs, etc. Les appareils électroniques ainsi que les cadres de fenêtre ont une influence négative sur le fonctionnement du produit.
- Protégez le produit des secousses violentes et évitez tout choc ou toute chute.
- Ne tentez pas d'ouvrir le produit en cas de détérioration et cessez de l'utiliser.
- Ne tentez pas de réparer l'appareil vous-même ni d'effectuer des travaux d'entretien. Déléguez tous travaux d'entretien à des techniciens qualifiés.

- Tenez les emballages d'appareils hors de portée des enfants, risque d'étouffement.
- Recyclez les matériaux d'emballage conformément aux prescriptions locales en vigueur.
- N'apportez aucune modification à l'appareil. Des modifications vous feraient perdre vos droits de garantie.



Avertissement concernant les piles

- Retirez les piles usagées immédiatement du produit pour les recycler.
- Utilisez exclusivement des batteries (ou des piles) du type indiqué.
- N'utilisez pas simultanément des piles usagées et des piles neuves ou des piles de différents types.
- Respectez impérativement la polarité des batteries (indications + et -) lors de leur insertion dans le boîtier. Risques d'écoulement et d'explosion des batteries si tel n'est pas le cas.
- Ne tentez pas de recharger les piles.
- Conservez les piles hors de portée des enfants.
- Ne court-circuitiez pas les batteries/piles et éloignez-les des objets métalliques.

4. Mise en service



Remarque

Lors de la mise en service, veuillez premièrement mettre en marche la station de mesure, puis la station de base.

4.1. Station de mesure

- Ouvrez le **compartiment à piles** (32), retirez le film de protection, puis refermez le **compartiment à piles** (32).
- Appuyez plusieurs fois sur la touche **CH** (29) afin de sélectionner le canal de transmission depuis la station de mesure. **CH1**, **CH2** ou **CH3** apparaît à l'écran.
- Appuyez sur la touche **°C/°F** (31), afin de sélectionner l'affichage en degrés Celsius ou Fahrenheit.
- Refermez le couvercle du compartiment à piles.

4.2. Station de base

Ouvrez le **compartiment à piles** (25), retirez le film de protection, puis refermez le **compartiment à piles** (25).

4.3 Remplacement des piles



Remarque concernant le remplacement des piles

- Veuillez noter qu'après chaque remplacement de piles de la station de base ou de la station de mesure, vous devrez effectuer une nouvelle synchronisation des stations.
- Lors de cette synchronisation, extrayez également les piles de la station qui continuait à fonctionner, puis réinsérez-les ou remplacez ces dernières.

Station de mesure

- Lorsque l'icône  (3) apparaît à l'écran, remplacez les 2 piles LR03/AAA de la station de mesure par 2 nouvelles piles.
- Ouvrez le compartiment à piles (32), retirez et éliminez les piles déchargées, puis insérez deux nouvelles piles LR03/AAA en respectant les indications de polarité. Refermez le couvercle du compartiment à piles.

Station de base

- Lorsque l'icône  (5) apparaît à l'écran, remplacez les 3 piles LR6/AA de la station de base par 3 nouvelles piles.
- Ouvrez le compartiment à piles (25), retirez et éliminez les piles déchargées, puis insérez 3 nouvelles piles LR6/AA en respectant la polarité. Refermez le couvercle du compartiment à piles (25).

5. Montage



Remarque concernant l'installation

- Nous vous recommandons de positionner la station de base et la station de mesure dans les endroits envisagés sans effectuer le montage, puis d'effectuer les réglages tels que décrits au chapitre **6. Fonctionnement** des stations.
- Procédez ensuite à l'installation des stations après avoir effectué le réglage et reçu une connexion radio stable.

Remarque

- La portée de la transmission radio entre la station de base et la station de mesure est de 30 m dans un espace dégagé.
- Veuillez contrôler, avant l'installation, que la portée radio ne soit pas altérée par des interférences ou des obstacles tels que bâtiments, arbres, véhicules, lignes haute tension, etc.
- Veuillez contrôler, avant l'installation définitive, la bonne qualité de la transmission entre les deux stations.
- Veuillez également protéger les stations de l'ensoleillement direct et de la pluie lors de l'installation.
- La hauteur standard internationale de mesure de la température de l'air est de 1,25 m (4 ft) au-dessus du sol.

Avertissement

- En vue de l'installation, procurez-vous le matériel d'installation adéquat pour le mur concerné dans un commerce spécialisé.
- Veuillez contrôler que l'emballage ne contienne aucune pièce erronée ni endommagée.
- N'appliquez en aucun cas une force excessive lors de l'installation. Une force excessive est susceptible d'endommager le produit.
- Avant l'installation, vérifiez que le mur prévu pour recevoir le produit dispose d'une force portante suffisante et qu'aucune conduite d'électricité, d'eau, de gaz ni aucune autre conduite ne passe dans cette partie de la cloison.

5.1 Station de base

- Placez la station de base sur une surface plane à l'aide de son pied.
- Vous pouvez également installer la station de base à une paroi à l'aide de la fente située sur la face arrière de la station.

5.2 Station de mesure

- Vous pouvez également placer la station de mesure à l'extérieur, sur une surface plane, à l'aide de son pied.
- Nous vous recommandons d'installer solidement la station de mesure à une paroi extérieure à l'aide de l'encoche (30).

6. Fonctionnement

Remarque

Maintenez la touche + (22) ou la touche – (23) enfoncée afin de faire défiler rapidement les chiffres.

6.1. Connexion vers la station de mesure

La station de base recherche automatiquement une connexion à la station de mesure et effectue la première configuration après avoir inséré les piles.



Remarque

- La configuration dure environ 3 minutes.
 - L'icône radio de la station de mesure (1) clignote pendant la tentative de connexion.
 - N'appuyez sur aucune touche pendant cette phase ; des erreurs ou des inexactitudes de mesure ou de transmission pourraient en résulter.
 - La configuration est terminée dès que les valeurs mesurées pour la zone intérieure (6) et pour la zone extérieure (4) apparaissent à l'écran.
- En cas de nouvel échec de réception, appuyez sur la touche Channel (24) pendant environ 3 secondes afin de lancer la recherche manuelle du signal.

6.2. Réglages de base et paramétrage manuel

Réglage automatique sur la base du signal horaire DCF77

- Après avoir mis la station de base sous tension et en cas de transmission correcte entre la station de base et la station de mesure, l'horloge recherche automatiquement le signal DCF. L'icône radio (14) clignote pendant la recherche du signal.

Affichage (14)	Recherche du signal DCF
 Affichage clignotant	Recherche active
 Affichage permanent	Recherche aboutie – Signal en cours de réception
Aucun affichage	Inactif

- En cas de nouvel échec de réception, appuyez sur la touche – (23) pendant environ 3 secondes afin de lancer la recherche manuelle du signal DCF. L'icône radio (14) se met à clignoter.



Remarque concernant le réglage de l'heure

- Cette recherche dure environ 3 minutes. En cas d'échec de détection du signal, le réveil recommence à rechercher le signal à l'heure pleine suivante. L'icône radio (14) s'éteint.
- Vous pouvez également régler l'heure et la date manuellement.
- L'heure continue de rechercher automatiquement le signal DCF tous les jours (entre 01 h 00 et 05 h 00) afin de corriger d'éventuels écarts. Les réglages manuels de l'heure et de la date seront corrigés dès que la station reçoit correctement le signal radio.
- Maintenez à nouveau la Touche – (23) enfoncée pendant environ 3 secondes afin d'interrompre la recherche manuelle.



Remarque concernant l'heure d'été

Le réveil s'adapte automatiquement à l'heure d'été. **DST** apparaît à l'écran pendant la durée de l'heure d'été.

Réglages (manuels)

- Maintenez la touche – (23) enfoncée pendant environ 3 secondes afin d'interrompre la recherche du signal DCF. L'icône radio (8) s'éteint et vous pouvez régler l'heure manuellement.
- Appuyez sur la touche **MODE** (20) pendant environ 3 secondes afin d'effectuer successivement les réglages suivants :
 - Format horaire 12/24 heures
 - Fuseau horaire
 - Heures (12)
 - Minute (12)
 - Année
 - Mois (8)
 - Jour (7)
 - Jour de la semaine (10)
- Appuyez sur la touche + (22) ou sur la touche - (23) afin de sélectionner les différentes valeurs, puis confirmez votre sélection en appuyant sur la touche **MODE** (20).
- Appuyez directement sur la touche **MODE** (20) afin d'adopter la valeur affichée et de passer au réglage suivant.
- Le mode de paramétrage s'interrompt automatiquement si vous n'appuyez sur aucune touche pendant plus de 20 secondes.



Remarque concernant les fuseaux horaires

- Il est possible de recevoir le signal horaire à grande distance ; ce signal ne correspond toutefois pas toujours à GMT + 1, l'heure en vigueur en Allemagne. Veuillez donc noter qu'un décalage horaire doit être adopté dans les pays situés dans un autre fuseau horaire.
- Si vous vous trouvez, par exemple, à Moscou, le décalage horaire entre Moscou et l'Allemagne est de 3 heures (l'heure de Moscou est en avance). Réglez donc le fuseau horaire sur +3. L'horloge s'adapte alors automatiquement à l'heure captée par le signal horaire DCF (ou à l'heure réglée manuellement) et lui ajoutera 3 heures.



Remarque concernant l'affichage des jours de la semaine

Vous pouvez afficher le jour de la semaine dans les langues suivantes : allemand (**GE**), anglais (**EN**), danois (**DA**), néerlandais (**DU**), italien (**IT**), espagnol (**SP**) ou français (**FR**).

Celsius / Fahrenheit

- Appuyez sur la touche – (23) afin de sélectionner l'affichage en degrés Celsius ou Fahrenheit.

Réveil (alarme)





Remarque concernant le réveil

- Le mode alarme 1 déclenche – lorsqu'il est activé – une sonnerie uniquement les jours ouvrables (du lundi à vendredi).
- Le mode alarme 2 déclenche – lorsqu'il est activé – une sonnerie uniquement le samedi et le dimanche.

Lorsque vous sélectionnez une alarme, l'icône **A1** ou **A2** s'affiche au niveau des secondes de l'affichage de l'heure.

- Appuyez une fois, ou deux fois, sur la touche **ALARM** (21) afin d'afficher l'alarme **A1** ou **A2** souhaitée.
- Appuyez sur la touche **ALARM** (21) pendant environ 3 secondes afin de régler l'heure de réveil de l'alarme sélectionnée. Les chiffres de l'heure se mettent à clignoter.
- Appuyez sur la touche + (22) ou sur la touche – (23) afin de sélectionner l'heure de réveil, puis confirmez votre sélection en appuyant sur la touche **ALARM** (21). Les chiffres des minutes se mettent à clignoter.
- Répétez cette étape pour les minutes de l'heure de réveil.

- Le mode de paramétrage s'interrompt automatiquement si vous n'appuyez sur aucune touche pendant plus de 20 secondes.
- Afin de sélectionner et d'activer / de désactiver l'alarme A1 ou A2 souhaitée, appuyez plusieurs fois sur la touche **ALARM** (20).
- Appuyez sur la touche – (23) pour activer l'alarme A1 ou A2 sélectionnée. L'alarme active est signalée par l'icône d'alarme  ou  (9).
- L'icône de l'alarme active  (9) se met à clignoter et une alarme sonore retentit lors du déclenchement de l'alarme.
- Appuyez sur n'importe quelle touche (à part le capteur **SNOOZE/LIGHT** (26)) afin d'arrêter l'alarme. L'alarme s'arrête également automatiquement au bout de 2 minutes.



Remarque concernant la fonction de répétition de l'alarme

- Appuyez sur le capteur **SNOOZE/LIGHT** (26) pendant la sonnerie afin d'activer la fonction de répétition de l'alarme. **Zz** (11) se met à clignoter à l'écran. L'alarme s'interrompt pendant 5 minutes, puis retentit à nouveau.
- Appuyez sur n'importe quelle touche (à part le capteur **SNOOZE / LIGHT** (26)) afin d'arrêter la fonction de répétition de l'alarme, et donc l'alarme.

6.3. Tendance des températures



Remarque concernant la tendance des températures

Dans les premières heures suivant la mise en service, la station n'est pas capable d'afficher une tendance au niveau des températures en raison du manque de données. Ces données seront enregistrées pendant le fonctionnement ultérieur de la station.

- La station météo affiche une tendance d'évolution de la température extérieure (18) et de la température ambiante (15) pour les prochaines heures.

Affichage	Tendance
	en hausse
	stable
	en baisse

6.4. Valeurs maximales et minimales de température et d'humidité de l'air

- La station de base garde automatiquement en mémoire les valeurs minimales et maximales des températures extérieure et intérieure.
- Appuyez plusieurs fois sur la touche + (22) afin de passer de l'affichage de la température actuelle à l'affichage de la température maximale (**MAX**) ou minimale (**MIN**).
- Appuyez sur la touche + (22) pendant environ 3 secondes afin de réinitialiser les valeurs maximales et minimales en mémoire.

6.5. Rétroéclairage

- Appuyez sur le capteur **SNOOZE/LIGHT** (26) afin d'activer l'éclairage.

7. Soins et entretien

Nettoyez la balance uniquement à l'aide d'un chiffon non fibreux légèrement humide ; évitez tout détergent agressif. Veillez à ce qu'aucun liquide ne pénètre dans le produit.

8. Exclusion de garantie

La société Hama GmbH & Co KG décline toute responsabilité en cas de dommages provoqués par une installation, un montage ou une utilisation non conformes du produit ou encore provoqués par un non respect des consignes du mode d'emploi et/ou des consignes de sécurité.

9. Service et assistance

En cas de question concernant le produit, veuillez vous adresser au service de conseil produits de Hama.
Ligne téléphonique directe : +49 9091 502-115 (allemand/anglais)
Vous trouverez ici de plus amples informations concernant l'assistance : www.hama.com

10. Caractéristiques techniques

	Station de base	Capteur extérieur
Alimentation en électricité	4,5 V 3 piles LR6/AA	3,0 V 2 piles LR03/AAA Nous vous recommandons d'utiliser, pour les capteurs extérieurs, des piles LR03/AAA au lithium
Plage de mesure Température (°C) Humidité de l'air	0°C – +50°C / 32°F – +122°F 20% – 90%	-20°C – +60°C / -40°F – +140°F 20% – 90%
Incréments de mesure Température Humidité de l'air	0,1°C/ 0,2°F 1 %	0,1°C/ 0,2°F 1%
Horloge radio-pilotée DCF	oui	Non
Thermomètre	oui	oui
Fonction de réveil	oui / 2 alarmes (Dual Alarm)	Non
Nombre maxi Nombre de capteurs extérieurs	3	
Portée	≤ 50 m	

11. Consignes de recyclage

Remarques concernant la protection de l'environnement:



Conformément à la directive européenne 2012/19/EU et 2006/66/CE, et afin d'atteindre un certain nombre d'objectifs en matière de protection de l'environnement, les règles suivantes doivent être appliquées: Les appareils électriques et

électroniques ainsi que les batteries ne doivent pas être éliminés avec les déchets ménagers. Le pictogramme "picto" présent sur le produit, son manuel d'utilisation ou son emballage indique que le produit est soumis à cette réglementation. Le consommateur doit retourner le produit/la batterie usager aux points de collecte prévus à cet effet. Il peut aussi le remettre à un revendeur. En permettant enfin le recyclage des produits ainsi que les batteries, le consommateur contribuera à la protection de notre environnement. C'est un acte écologique.

12. Déclaration de conformité



Le soussigné, Hama GmbH & Co KG, déclare que l'équipement radioélectrique du type [00136256] est conforme à la directive 2014/53/UE. Le texte complet de la déclaration UE de conformité est disponible à l'adresse internet suivante:

www.hama.com -> 00136256 -> Downloads.

Bandes de fréquences	433 MHz
Puissance de radiofréquence maximale	0,055 mW

Elementos de manejo e indicadores

A Estación base

1. Símbolo de radiofrecuencia estación de medición
2. Visualización máx./mín. temperatura exterior
3. Visualización de carga de batería baja estación de medición
4. Visualización de la temperatura exterior
5. Visualización de carga de batería baja estación base
6. Visualización de la temperatura interior
7. Día
8. Mes
9. Símbolos de alarma (visualización en caso de alarma activa)
10. Día de la semana
11. Visualización de repetición de alarma
12. Hora
13. Horario de verano
14. Símbolo de radiofrecuencia señal DCF
15. Tendencia de la temperatura interior
16. Símbolo visualización de la temperatura interior
17. Visualización máx./mín. temperatura interior
18. Tendencia de la temperatura exterior
19. Visualización del canal de radiofrecuencia estación de medición
20. Tecla **MODE** = Ajustes/confirmación del valor de ajuste
21. Tecla **ALARM** = Visualización/ajuste del modo de alarma
22. Tecla **+** = Aumento del valor de ajuste actual/consulta de los valores máximos/mínimos almacenados (MÁX/MÍN)
23. Tecla **-** = Disminución del valor de ajuste actual/conmutación entre °C y °F/activación/desactivación de la recepción manual de la señal de radiofrecuencia DCF
24. Tecla **Channel** = Selección de canal/búsqueda manual de la señal de la estación de medición
25. Compartimento para pilas
26. Sensor **SNOOZE/LIGHT** = Interrupción de la señal del despertador/activación de la retroiluminación

B Estación de medición

27. Luz de control de transmisión
28. Pantalla
29. Tecla **CH** = selección de canal
30. Abertura para el montaje en pared
31. Tecla **°C/°F** = conmutación entre °C y °F
32. Compartimento para pilas

Le agradecemos que se haya decidido por un producto de Hama.

Tómese tiempo y léase primero las siguientes instrucciones e indicaciones. Después, guarde estas instrucciones de manejo en un lugar seguro para poder consultarlas cuando sea necesario. Si vende el aparato, entregue estas instrucciones de manejo al nuevo propietario.

1. Explicación de los símbolos de aviso y de las indicaciones



Aviso

Se utiliza para caracterizar las indicaciones de seguridad o para llamar la atención sobre peligros y riesgos especiales.



Nota

Se utiliza para caracterizar informaciones adicionales o indicaciones importantes.

2. Contenido del paquete

- Estación meteorológica EWS-3000
- (Estación base para interiores/estación de medición para exteriores)
- 2 pilas AAA
- 3 pilas AA
- Estas instrucciones de manejo

3. Instrucciones de seguridad

- El producto es para el uso doméstico privado, no comercial.
- No opere el producto fuera de los límites de potencia indicados en los datos técnicos.
- No utilice el producto en entornos húmedos y evite el contacto con las salpicaduras de agua.
- No opere el producto en las inmediaciones de la calefacción, de otras fuentes de calor o bajo la radiación directa del sol.
- No utilice el producto en áreas donde no se permitan aparatos electrónicos.
- No posicione el producto en las proximidades de campos de interferencia, marcos de metal, ordenadores, televisores, etc. Los dispositivos electrónicos y los marcos de las ventanas afectan negativamente al funcionamiento del producto.
- No deje caer el producto ni lo someta a sacudidas fuertes.
- No abra el producto y no lo siga operando de presentar deterioros.

- No intente mantener o reparar el aparato por cuenta propia. Encomiende cualquier trabajo de mantenimiento al personal especializado competente.
- Mantenga el material de embalaje fuera del alcance de los niños, existe peligro de asfixia.
- Deseche el material de embalaje en conformidad con las disposiciones locales sobre el desecho vigentes.
- No realice cambios en el aparato. Esto conllevaría la pérdida de todos los derechos de la garantía.



Aviso – Pilas

- Retire y deseche de inmediato las pilas gastadas del producto.
- Utilice exclusivamente pilas recargables (o pilas) que sean del mismo tipo.
- No mezcle pilas viejas y nuevas, ni tampoco pilas de tipos o fabricantes diferentes.
- Observe siempre la correcta polaridad (inscripciones + y -) de las pilas y coloque éstas de forma correspondiente. La no observación de lo anterior conlleva el riesgo de derrame o explosión de las pilas.
- No sobrecargue las pilas.
- Mantenga las pilas fuera del alcance de los niños.
- No cortocircuite las pilas recargables/baterías y manténgalas alejadas de objetos metálicos.

4. Puesta en funcionamiento



Nota

Durante la puesta en funcionamiento, asegúrese de poner siempre en servicio la estación de medición en primer lugar y, seguidamente, la estación base.

4.1. Estación de medición

- Abra el **compartimento para pilas** (32), retire el separador de contacto y vuelva a cerrar el **compartimento para pilas** (32).
- Pulse repetidamente la tecla CH (29) para seleccionar el canal en el que desea que emita la señal la estación de medición. En la pantalla se muestra **CH1**, **CH2** o **CH3**.
- Pulse la tecla **°C/°F** (31) para conmutar entre °C y °F en la visualización de la temperatura.
- A continuación, cierre la cubierta del compartimento para pilas.

4.2. Estación base

- Abra el **compartimento para pilas** (25) y coloque 3 pilas AA atendiendo a que la polaridad sea la correcta. A continuación, cierre la cubierta del **compartimento para pilas** (25).

4.3. Cambio de pilas



Nota – Cambio de pilas

- Tenga en cuenta que es necesaria una resincronización tras realizar un cambio de pilas en la estación de medición o base.
- Para ello, retire las pilas de la otra estación y vuelva a colocarlas o, de ser necesario, proceda a sustituirlas.

Estación de medición

- Si se visualiza el símbolo  (3), sustituya las 2 pilas AAA de la estación de medición por 2 pilas nuevas.
- Abra el compartimento de pilas (32), retire y deseche las pilas gastadas y coloque dos pilas AAA nuevas atendiendo a la correcta polaridad de las mismas. A continuación, cierre la cubierta del compartimento para pilas.

Estación base

- Si se visualiza el símbolo  (5), sustituya las 3 pilas AA de la estación base por 3 pilas nuevas.
- Abra el compartimento de pilas (25), retire y deseche las pilas gastadas y coloque 3 pilas AA nuevas atendiendo a la correcta polaridad de las mismas. A continuación, cierre la cubierta del compartimento para pilas (25).

5. Montaje



Nota – Montaje

- Se recomienda colocar primero, sin montar, la estación de base y la estación de medición, en los lugares de instalación deseados y llevar a cabo todos los ajustes tal y como se describe en **6. Funcionamiento**.
- Proceda a montar la(s) estación(es) únicamente cuando haya podido realizar correctamente los ajustes y cuente con una conexión inalámbrica estable.

Nota

- El alcance de la transmisión por radio entre la estación base y la estación de medición al aire libre es de hasta 30 m.
- Antes de proceder al montaje, preste atención a que la transmisión por radio no se vea influida, entre otros, por interferencias u obstáculos tales como edificios, árboles, vehículos o líneas de alta tensión.
- Antes de proceder al montaje definitivo, asegúrese de que cuenta con recepción suficiente entre los lugares de instalación deseados.
- Al montar la estación de medición, procure situarla de manera que quede protegida de la radiación directa del sol y de la lluvia.
- La altura estándar internacional para la medición de la temperatura del aire es de 1,25 m (4 pies) sobre el suelo.

Aviso

- Adquiera material de montaje especial o adecuado en un comercio especializado para el montaje en la pared prevista.
- Compruebe que no haya piezas deterioradas o defectuosas.
- No ejerza nunca fuerza durante el montaje. El producto podría verse dañado.
- Antes de empezar con el montaje, compruebe que la pared puede soportar el peso que se va a montar y asegúrese de que por el punto de montaje de la pared no pasan cables eléctricos ni tuberías de agua, gas o de otro tipo.

5.1. Estación base

- Coloque la estación base sobre una superficie plana utilizando el pie.
- O bien fijela a una pared utilizando la abertura situada en la parte posterior.

5.2. Estación de medición

- Igualmente, puede colocar la estación de medición sobre una superficie plana en el exterior.
- Se recomienda fijar la estación de medición a una pared exterior de forma segura y fiable utilizando la abertura (30).

6. Funcionamiento

Nota

Mantenga pulsadas las teclas + (22) o - (23) para seleccionar los valores más rápidamente.

6.1. Conexión con la estación de medición



- Realizados los ajustes previos, la estación base busca automáticamente una conexión con la estación de medición, realizando entonces el ajuste inicial.

Nota

- El ajuste inicial dura aprox. 3 minutos.
 - Durante el intento de conexión, el símbolo de radiofrecuencia comienza a parpadear (1).
 - No pulse ninguna tecla mientras dure el ajuste. De lo contrario, pueden producirse fallos o imprecisiones en los valores y su transmisión.
 - El proceso finaliza en cuanto se visualizan los valores de medición registrados para interior (6) y exterior (4).
- Si no se recibe ninguna señal de la estación de medición repetidamente, mantenga pulsada la tecla **Channel** (24) durante aprox. 3 segundos para iniciar la búsqueda manual de la señal.

6.2. Ajustes básicos y ajustes manuales Ajuste automático según la señal DCF

- Encendida la estación base por primera vez y tras una transmisión correcta entre la estación base y la estación de medición, el reloj inicia automáticamente la búsqueda de una señal DCF. El símbolo de radiofrecuencia (14) parpadea durante el proceso de búsqueda.

Visualización (14)	Búsqueda de señal DCF
 Parpadea	Activa
 Visualización permanente	La búsqueda ha finalizado con éxito, se recibe la señal
Ninguna visualización	Inactivo

- Si no se recibiera señal repetidamente, pulse y mantenga pulsada la tecla – (23) durante aprox. 3 segundos para iniciar la búsqueda manual de la señal DCF. El símbolo de radiofrecuencia (14) comienza a parpadear.



Nota – Ajuste de hora

- El proceso de búsqueda dura aproximadamente 3 minutos. Si la búsqueda falla, ésta se termina y se repite a la siguiente hora en punto. El símbolo de radiofrecuencia (8) se apaga.
- Mientras tanto, puede realizar un ajuste manual de la hora y la fecha.
- En cualquier caso, el reloj sigue buscando la señal DCF diariamente (entre las 01:00 y las 05:00 horas) para corregir posibles desviaciones. En caso de recibirse la señal correctamente, la hora y la fecha ajustadas se sobrescriben.
- Pulse y mantenga pulsada nuevamente la tecla – (23) durante aprox. 3 segundos para finalizar el proceso de búsqueda manual.



Nota – Horario de verano

La hora se ajusta automáticamente al horario de verano. Durante el horario de verano, en la pantalla se visualiza **DST**.

Ajustes (manuales)

- Pulse y mantenga pulsada la tecla – (23) durante aprox. 3 segundos para finalizar el proceso de búsqueda de la señal de radiofrecuencia. El símbolo de radiofrecuencia (8) se apaga, permitiéndole ajustar la hora de forma manual.
- Pulse y mantenga pulsada la tecla **MODE** (20) durante aprox. 3 segundos para realizar los siguientes ajustes, consecutivamente:
 - Formato de 12/24 horas
 - Zona horaria
 - Horas (12)
 - Minutos (12)
 - Año
 - Mes (8)
 - Día (7)
 - Día de la semana (10)
- Para seleccionar cada valor, pulse la tecla + (22) o la tecla – (23) y confirme la selección correspondiente pulsando la tecla **MODE** (20).
- Pulse directamente la tecla **MODE** (20) para aceptar y saltar el valor de ajuste visualizado.
- Si no se introduce ningún dato en 20 segundos, se sale automáticamente del modo de ajuste.



Nota – Zona horaria

- La señal DCF puede recibirse a gran distancia, correspondiéndose siempre con la HCE vigente en Alemania. Por ello, asegúrese de ajustar la posible diferencia horaria en países situados en otra zona horaria.
- Si se encuentra, por ejemplo, en Moscú, la diferencia es de 3 horas de adelanto con respecto a Alemania. Por ello, debe ajustar la zona horaria +3. Se sumarán automáticamente 3 horas a la hora recibida o ajustada manualmente tras la recepción de la señal DCF.



Nota – Día de la semana

Para la visualización del día de la semana puede elegir entre los idiomas alemán (**GE**), inglés (**EN**), danés (**DA**), neerlandés (**DU**), italiano (**IT**), español (**SP**) o francés (**FR**).

Celsius/Fahrenheit

- Pulse la tecla – (23) para conmutar entre °C y °F en la visualización de la temperatura.

Despertador (alarma)





Nota – Despertador

- El modo de alarma 1 dispara, en caso de estar activado, una señal de alarma solo en los días laborables de la semana (de lunes a viernes).
- El modo de alarma 2 dispara, en caso de estar activado, una señal de alarma solo los sábados y domingos.

El símbolo de alarma **A1** o **A2** se visualiza en caso de ajustes en la posición de los segundos de la visualización horaria.

- Pulse y mantenga pulsada la tecla **ALARM** (21) durante aprox. 3 segundos para ajustar la hora de alarma de la alarma visualizada. La indicación de las horas empieza a parpadear.
- Pulse la tecla + (22) o la tecla – (23) para seleccionar las horas de la hora de alarma y confirme la selección pulsando la tecla **ALARM** (21). La visualización de los minutos comienza a parpadear.
- Repita este proceso para los minutos de la hora de alarma del despertador.
- Si no se introduce ningún dato en 20 segundos, se sale automáticamente del modo de ajuste.
- Para seleccionar, activar o desactivar la alarma deseada, pulse repetidamente la tecla **ALARM** (20) para seleccionar A1 o A2.

- Pulse la tecla – (23) para activar la alarma deseada, A1 o A2. La alarma activa se visualiza mediante el símbolo de alarma  o  (9).
- Si se activa el despertador como corresponde, el símbolo de alarma activo  (9) comienza a parpadear y suena una señal de alarma.
- Pulse cualquier tecla (salvo Sensor **SNOOZE/LIGHT** [26]) para cancelar la alarma. De otro modo, esta finaliza automáticamente pasados 2 minutos.



Nota – Función de repetición de alarma

- Mientras sueña la señal de alarma, toque el sensor **SNOOZE/LIGHT** (26) para activar la función de repetición de alarma. En la pantalla comienza a parpadear **Zz** (11). La señal de alarma se interrumpe durante 5 minutos, disparándose a continuación de forma automática.
- Pulse cualquier tecla (salvo el sensor **SNOOZE/LIGHT** 26)) para cancelar la función de repetición de alarma y, con ello, la alarma.



6.3. Tendencia de la temperatura



Nota – Tendencia de la temperatura

La visualización de la tendencia de la temperatura no es posible en las primeras horas de funcionamiento al no contar la estación con los datos necesarios, que se almacenan a lo largo del funcionamiento.

- La estación meteorológica indica la tendencia que podrían mostrar los valores de la temperatura exterior (18) y la temperatura ambiente (15) en las siguientes horas.

Visualización	Tendencia
	En aumento
	Constante
	En descenso

6.4. Valores máximos y mínimos de la temperatura y la humedad

La estación base almacena automáticamente los valores máximos y mínimos de la temperatura, tanto interiores como exteriores.

Pulse repetidamente la tecla + (22) para alternar entre la visualización de la temperatura actual, la temperatura máxima (**MAX**) y la temperatura mínima (**MIN**).

Pulse y mantenga pulsada la tecla + (22) durante aprox. 3 segundos para poner a cero los valores máximos y mínimos almacenados.

6.5. Retroiluminación

- Toque el sensor **SNOOZE/LIGHT** (26) para activar la iluminación.

7. Mantenimiento y cuidado

Limpie este producto sólo con un paño ligeramente humedecido que no deje pelusas y no utilice detergentes agresivos. Asegúrese de que no entre agua en el producto.

8. Exclusión de responsabilidad

Hama GmbH & Co KG no se responsabiliza ni concede garantía por los daños que surjan por una instalación, montaje o manejo incorrectos del producto o por la no observación de las instrucciones de manejo y/o de las instrucciones de seguridad.

9. Servicio y soporte

Si tiene que hacer alguna consulta sobre el producto, diríjase al asesoramiento de productos Hama.

Línea directa: +49 9091 502-115 (Alemán/Inglés)

Encontrar más información de soporte aquí:
www.hama.com

10. Datos técnicos

	Estación base	Sensor exterior
Alimentación de corriente	4,5 V 3 pilas AA	3,0 V 2 pilas AAA En caso de temperaturas exteriores inferiores a 0°C/ 32°F se recomiendan baterías de litio tamaño AAA para los sensores exteriores.
Rango de medición Temperatura (°C) Humedad	0°C – +50°C / 32°F – +122°F 20% – 90%	-20°C – +60°C / -40°F – +140°F 20% – 90%
Intervalos de medición Temperatura Humedad	0,1°C/ 0,2°F 1%	0,1°C/ 0,2°F 1%
Radioreloj DCF	Sí	No
Termómetro	Sí	Sí
Función de despertador	Sí/2 alarmas (alarma dual)	No
Número máx. de sensores exteriores	3	
Alcance	≤ 50 m	

11. Instrucciones para desecho y reciclaje

Nota sobre la protección medioambiental:



Después de la puesta en marcha de la directiva Europea 2012/19/EU y 2006/66/EU en el sistema legislativo nacional, se aplicara lo siguiente: Los aparatos eléctricos y electrónicos, así como las baterías, no se deben evacuar en la basura doméstica. El usuario está legalmente obligado a llevar los aparatos eléctricos y electrónicos, así como pilas y pilas recargables, al final de su vida útil a los puntos de recogida comunales o a devolverlos al lugar donde los adquirió. Los detalles quedaran definidos por la ley de cada país. El símbolo en el producto, en las instrucciones de uso o en el embalaje hace referencia a ello. Gracias al reciclaje, al reciclaje del material o a otras formas de reciclaje de aparatos/pilas usados, contribuye Usted de forma importante a la protección de nuestro medio ambiente.

12. Declaración de conformidad



Por la presente, Hama GmbH & Co KG, declara que el tipo de equipo radioeléctrico [00136256] es conforme con la Directiva 2014/53/UE. El texto completo de la declaración UE de conformidad está disponible en la dirección Internet siguiente: www.hama.com -> 00136256 -> Downloads.

Banda o bandas de frecuencia	433 MHz
Potencia máxima de radiofrecuencia	0,055 mW

Органы управления и индикации

А Основной блок

1. Значок радиосигнала внешнего датчика
2. Макс./миним. значения температуры наружного воздуха
3. Индикация низкого заряда батарей блока наружного датчика
4. Температура наружного воздуха
5. Индикация низкого заряда батарей основного блока
6. Температура воздуха в помещении
7. Число месяца
8. Месяц
9. Значок будильника (при включенном будильнике)
10. День недели
11. Автоповтор сигнала будильника
12. Время
13. Индикация летнего времени
14. Значок радиосигнала DCF
15. Динамика изменения температуры воздуха в помещении
16. Значок температуры воздуха в помещении
17. Макс./миним. значения температуры в помещении
18. Динамика изменения температуры наружного воздуха
19. Канал связи с блоком наружного датчика
20. Кнопка **MODE** = настройки / подтверждение ввода значения параметра
21. Кнопка **ALARM** = индикация / настройка будильника
22. Кнопка **+** = увеличение текущего значения при настройке / просмотр сохраненных максимальных и минимальных значений (МАКС/МИНИМ)
23. **-** = уменьшение настраиваемого значения / выбор единицы измерения температуры (°C, °F) / включение/Выключение принудительного приема радиосигнала DCF
24. Кнопка **Channel** = выбор канала / поиск радиосигнала внешнего датчика вручную
25. Отсек батарей
26. Датчик **SNOOZE/LIGHT** = отключение сигнала будильника / включение подсветки

В Блок внешнего датчика

27. Лампа индикации передачи данных
28. Дисплей
29. Кнопка **CH** = выбор канала
30. Отверстие для настенного монтажа
31. Кнопка **°C/°F** = выбор единицы измерения температуры (°C или °F)
32. Отсек батарей

Благодарим за покупку изделия фирмы Neta. внимательно ознакомьтесь с настоящей инструкцией. Храните инструкцию в надежном месте для справки в будущем. В случае передачи изделия другому лицу приложите и эту инструкцию.

1. Предупредительные пиктограммы и инструкции



Внимание

Данным значком отмечены инструкции, несоблюдение которых может привести к опасной ситуации.



Примечание

Дополнительная или важная информация.

2. Комплект поставки

- Метеорологический прибор «Color EWS-3000» (основной блок для контроля воздуха внутри помещения, блок датчика внешних атмосферных условий)
- 2 батареи AAA
- 3 батареи AA
- Настоящая инструкция

3. Техника безопасности

- Изделие предназначено только для домашнего применения.
- Соблюдать технические характеристики.
- Беречь от влаги и брызг.
- Не эксплуатировать в непосредственной близости с нагревательными приборами и беречь от прямых солнечных лучей
- Не применять в запретных зонах.
- Не размещать рядом с магнитными полями, металлическими рамками, компьютерами, окнами и т.д. Электронные приборы и оконные рамы негативно сказываются на работе изделия.
- Не ронять. Беречь от сильных ударов.
- Изделие не открывать. Запрещается эксплуатировать неисправное изделие.
- Запрещается самостоятельно ремонтировать устройство. Ремонт разрешается производить только квалифицированному персоналу.
- Упаковку не давать детям: опасность асфиксии.
- Утилизировать упаковку в соответствии с местными нормами.
- Запрещается вносить изменения в конструкцию. В противном случае гарантийные обязательства аннулируются.



Внимание – Техника безопасности

- Израсходованные батареи немедленно удалять из прибора и утилизировать.
- Разрешается применять аккумуляторы только указанного типа.
- Не применять различные типы или новые и старые батареи вместе.
- Соблюдать полярность батарей (+ и -). Несоблюдение полярности может стать причиной взрыва батарей.
- Не подвергать аккумуляторы чрезмерной зарядке.
- Батареи хранить в безопасном месте и не давать детям.
- Не закорачивать контакты батарей. Не хранить рядом с металлическими объектами.

4. Ввод в эксплуатацию



Примечание

При вводе в эксплуатацию всегда сначала необходимо включать блок внешнего датчика, и только затем основной блок.

4.1. Блок внешнего датчика

- Откройте крышку отсека батарей (32), удалите изолятор и закройте крышку отсека батарей (32).
- Несколько раз нажмите кнопку **CH** (29), чтобы выбрать канал внешнего датчика. На дисплее отображается соответствующая индикация: **CH1**, **CH2** или **CH3**.
- Выбор единицы измерения температуры осуществляется кнопкой **°C/°F** (31).
- Закройте крышку отсека батарей.

4.2. Основной блок

- Откройте крышку отсека батарей (25) и вставьте три батареи AA, соблюдая полярность. Закройте крышку отсека батарей.

4.3. Замена батарей



Инструкция - Замена батарей

- После замены батарей основного блока и блока внешнего датчика необходимо заново выполнить синхронизацию блоков.
- Для этого необходимо удалить батареи в том числе из другого блока, а затем снова загрузить их в отсек батарей.

Блок внешнего датчика

- Если отображается значок  (3), замените 2 батареи AAA блока внешнего датчика на 2 новые батареи.
- Откройте отсек батарей (32), удалите и утилизируйте старые батареи. Вставьте две новые батареи AAA, соблюдая полярность. Закройте крышку отсека батарей.

Основной блок

- Если отображается значок  (5), замените 3 батареи AA основного блока на 3 новые батареи.
- Откройте отсек 60атарей (25), удалите и утилизируйте старые батареи. Вставьте 3 новые батареи AA, соблюдая полярность. Закройте крышку отсека батарей (25).

5. Монтаж



Примечание – Монтаж

- Перед тем как монтировать блоки, рекомендуется сначала завершить настройки в местах будущей установки (**см. 6. Ввод в эксплуатацию и работа**).
- Монтаж следует производить после того, как правильные настройки обеспечат надежную радиосвязь между блоками.

Примечание

- Максимально допустимое расстояние между блоками составляет 30 метров.
- Монтируя блоки, следует учесть, что различные препятствия (стены, деревья, автомобили, высоковольтные линии и др.) создают помехи радиосвязи между блоками.
- Перед монтажом убедитесь, что в местах расположения блоков обеспечивается устойчивая радиосвязь.
- Блок внешнего датчика должен размещаться в месте, защищенном от воздействия прямых солнечных лучей и осадков.

Внимание

- Получить специальное или подходящую установку в магазинах для монтажа на поставленном стене.
- Перед началом эксплуатации убедитесь в отсутствии дефектных или поврежденных деталей.
- При монтаже не применять чрезмерных усилий. В противном случае можно повредить устройство.
- Убедитесь, что стена подходит для монтажа. В стене на месте монтажа не должно быть электрической проводки, газопровода, водопровода и других трубопроводов.

5.1. Основной блок

- С помощью подставки установите основной блок на ровную поверхность.
- Основной блок также можно повесить на стену за отверстие.

5.2. Блок внешнего датчика

- Блок внешнего датчика можно разместить на улице с помощью подставки.
- Внешний блок рекомендуется монтировать на стене с помощью соответствующего паза (30).

6. Эксплуатация

Примечание

Чтобы ускорить изменение значения во время настройки, удерживайте кнопку + (22) или кнопку – (23).

6.1. Соединение с блоком внешнего датчика

После загрузки батарей основной блок начинает автоматический поиск сигнала внешнего датчика и выполняет операцию ввода устройства в эксплуатацию.

Примечание

- Автоматическая настройка при вводе в эксплуатацию длится ок. 3 минут.
 - Во время поиска радиосигнала мигает значок радиосвязи с внешним датчиком (1).
 - В течение этого времени не нажимайте кнопки устройства! В противном случае может возникнуть сбой точной настройки значений и передачи сигнала.
 - Автоматическая настройка завершена, когда на дисплее начнут отображаться данные измерения внутри помещения (6) и вне помещения (4).
- Если сигнал автоматически принять не удастся, нажмите и ок. 3 секунд удерживайте кнопку **Channel** (24), чтобы включить поиск радиосигнала DCF вручную.

6.2. Основные параметры и ручные настройки Автоматический прием радиосигнала DCF

- После первого включения основного блока и установки радиосвязи с блоком внешнего датчика часы прибора автоматически начинают поиск радиосигнала точного времени (DCF). Во время этого процесса на дисплее мигает значок радиосигнала (14).

Индикация (14)	Поиск сигнала DCF
 мигает	активный
 горит непрерывно	сигнал принят успешно
не горит	неактивный

- Если сигнал автоматически принять не удастся, нажмите и ок. 3 секунд удерживайте кнопку – (23), чтобы включить поиск радиосигнала DCF вручную. Значок радиосигнала (14) мигает.



Настройка часов. Примечания

- Поиск длится около 3 минут. Если сигнал принять не удалось, операция завершается автоматически. Повторная попытка будет произведена в следующий полный час. Значок радиосигнала точного времени (14) гаснет.
- При необходимости часы и календарь можно настроить вручную. Поиск радиосигнала DCF с целью корректировки часов осуществляется каждые сутки (между 01:00 и 05:00). При успешном приеме радиосигнала введенные вручную значения времени и даты заменяются.
- Чтобы принудительно завершить поиск радиосигнала, нажмите и ок. 3 секунд удерживайте кнопку – (23).



Индикация летнего времени

Переключение на летнее время происходит автоматически. Во время индикации летнего времени на дисплее отображается **DST**.

Настройки (вручную)

- Нажмите и ок. 3 секунд удерживайте кнопку – (23), чтобы остановить поиск радиосигнала DCF. Значок радиосигнала (8) не горит. Теперь часы можно настроить вручную.
- Нажмите и около 3 секунд удерживайте кнопку **MODE** (20), чтобы настроить параметры в следующем порядке:
 - Формат индикации времени
 - Часовой пояс
 - Час (12)
 - Минуты (12)
 - Год
 - Месяц (8)
 - Число месяца (7)
 - День недели (10)
- Кнопкой + (22) или – (23) установите значение и нажмите кнопку **MODE** (20), чтобы подтвердить настройку.
- Чтобы применить отображаемое значение и сразу перейти к следующему параметру, нажмите кнопку **MODE** (20).
- Режим настройки выключается автоматически, если нажатий на кнопки не производилось в течение 20 секунд.



Инструкция - Часовой пояс

- Радиосигнал точного времени DCF соответствует средневропейскому времени. Если часы эксплуатируются в другом часовом поясе, то их необходимо настроить соответствующим образом.
- Например, разница во времени между Москвой и Берлином составляет 3 часа. В Москве, таким образом, необходимо сделать поправку в +3 часа. В этом случае к показателю времени (установленному автоматически по радиосигналу DCF или вручную) часы автоматически будут прибавлять 3 часа.



Инструкция - День недели

Дни недели могут отображаться на следующих языках: немецкий (**GE**), английский (**EN**), датский (**DA**), голландский (**DU**), итальянский (**IT**), испанский (**SP**), французский (**FR**).

Цельсий/Фаренгейт

- Кнопкой – (23) выберите единицу измерения температуры (°C или °F).

Будильник





Будильник. Инструкция

- Если будильник 1 включен, то он срабатывает только в будни (понедельник-пятница).
- Если будильник 2 включен, то он срабатывает только по выходным (суббота, воскресенье).

При настройке будильников над индикацией секунд отображается значок **A1** или **A2**.

- Нажмите кнопку **ALARM** (21) один раз или два раза, чтобы переключится на будильник **A1** или **A2**.
- Нажмите и около 3 секунд удерживайте кнопку **ALARM** (21), чтобы настроить время срабатывания будильника. Начнет мигать значение часов.
- Кнопкой + (22) или – (23) установите значение часа, затем нажмите кнопку **ALARM** (21), чтобы подтвердить настройку. Начнет мигать значение минут.
- Повторите процедуру для настройки минут.
- Если значение не вводится в течение 20 секунд, режим настройки автоматически выключается.
- Чтобы выбрать/включить/выключить нужный будильник, нажимайте кнопку **ALARM** (20). На дисплее переключается соответствующая индикация (A1/A2).

- Чтобы включить будильник A1 или A2, нажмите кнопку – (23). Включенный будильник отображается значком  или  (9).
- При срабатывании будильника мигает значок  (9), и подается звуковой сигнал.
- Чтобы отключить сигнал, нажмите любую, кроме **SNOOZE/ LIGHT** (26). Если сигнал не был отключен вручную, то он автоматически отключится через 2 минуты.



Примечание к функции автоповтора сигнала будильника

- Во время подачи сигнала будильника нажмите датчик **SNOOZE/ LIGHT** (26), чтобы включить функцию автоповтора сигнала. На дисплее мигает индикация Zz (11). Подача сигнала прерывается на 5 минут, после чего сигнал подается снова.
- Чтобы отключить функцию автоповтора сигнала будильника и сам сигнал, нажмите любую кнопку, кроме **SNOOZE/ LIGHT** (26).

6.3. Динамика изменения температуры



Динамика изменения температуры

В первые часы после ввода в эксплуатацию функция прогноза погоды не работает из-за отсутствия необходимых данных, которые сохраняются только во время эксплуатации.

- Прибор отображает прогноз изменений наружной температуры (18) и температуры в помещении (15).

Индикация	Динамика изменений
	повышается
	понижается
	убывающий

6.4. Максимальные и минимальные значения температуры и влажности воздуха

- Зафиксированные максимальные и минимальные значения наружной и комнатной температуры автоматически сохраняются в памяти прибора.
- Нажимайте кнопку + (22), чтобы переключать индикацию текущей температуры, минимальной температуры (**MIN**) и максимальной температуры

(**MAX**).

- Нажмите и около 3 секунд удерживайте кнопку + (22), чтобы удалить сохраненные максимальное и минимальное значения.

6.5. Подсветка

- Чтобы включить подсветку, нажмите датчик **SNOOZE/ LIGHT** (26).

7. Уход и техническое обслуживание

Чистку изделия производить только безворсовой слегка влажной салфеткой. Запрещается применять агрессивные чистящие средства. Следите за тем, чтобы в устройство не попала вода.

8. Отказ от гарантийных обязательств

Компания Hama GmbH & Co KG не несет ответственность за ущерб, возникший вследствие неправильного монтажа, подключения и использования изделия не по назначению, а также вследствие несоблюдения инструкции по эксплуатации и техники безопасности.

9. Отдел техобслуживания

По вопросам ремонта или замены неисправных изделий обращайтесь к продавцу или в сервисную службу компании Hama.

Горячая линия отдела техобслуживания:
+49 9091 502-115 (немецкий, английский)
Подробнее смотрите здесь: www.hama.com

10. Технические характеристики

	Основной блок	Блок наружного датчика
Питание	4,5 В 3 батареи AA	3,0 В 2 батареи AAA При наружной температуре ниже 0° C / 32° F во внешних датчиках рекомендуется использовать литиевые батареи AAA.
Диапазон измерения Температура (°C) Влажность воздуха	0°C – +50°C / 32°F – +122°F 20% – 90%	-20°C – +60°C / -40°F – +140°F 20% – 90%
Шаг шкалы Температура Влажность воздуха	0,1°C / 0,2°F 1%	0,1°C / 0,2°F 1%
Часы с коррекцией по радиосигналу точного времени	Да	Нет
Термометр	Да	Да
Функция будильника	Да / 2 будильника	Нет
Макс. количество наружных датчиков	3	
Дальность действия	≤ 50 м	

11. Инструкции по утилизации

Охрана окружающей среды:



С момента перехода национального законодательства на европейские нормативы 2012/19/EU и 2006/66/EU действительно следующее: Электрические и электронные приборы, а также батареи запрещается

утилизировать с обычным мусором. Потребитель, согласно закону, обязан утилизировать электрические и электронные приборы, а также батареи и аккумуляторы после их использования в специально предназначенных для этого пунктах сбора, либо в пунктах продажи.

Детальная регламентация этих требований осуществляется соответствующим местным законодательством. Необходимость соблюдения данных предписаний обозначается особым значком на изделии, инструкции по эксплуатации или упаковке. При переработке, повторном использовании материалов или при другой форме утилизации бывших в употреблении приборов Вы помогаете охране окружающей среды. В соответствии с предписаниями по обращению с батареями, в Германии вышеназванные нормативы действуют для утилизации батарей и аккумуляторов.

12. Декларация производителя



Настоящим компания Hama GmbH & Co KG заявляет, что радиооборудование типа [00136256] отвечает требованиям директивы 2014/53/ЕС. С полным текстом декларации о соответствии требованиям ЕС можно ознакомиться здесь: www.hama.com -> 00136256 -> Downloads.

Диапазон/диапазоны частот	433 MHz
Максимальная излучаемая мощность	0,055 mW

Elementi di comando e indicazioni

Stazione base A

1. Simbolo radio stazione di misurazione
2. Indicazione temperatura esterna max./min.
3. Indicazione batterie quasi scariche stazione di misurazione
4. Indicazione temperatura esterna
5. Indicazione batterie quasi scariche stazione base
6. Indicazione temperatura interna
7. Giorno
8. Mese
9. Simboli sveglia (indicazione con sveglia attiva)
10. Giorno della settimana
11. Indicazione snooze
12. Ora
13. Ora legale
14. Simbolo radio segnale DCF
15. Tendenza temperatura interna
16. Simbolo indicazione temperatura interna
17. Indicazione temperatura interna max./min.
18. Tendenza temperatura esterna
19. Indicazione canale radio stazione di misurazione
20. Tasto **MODE** = impostazioni / conferma del valore d'impostazione
21. Tasto **ALARM** = indicazione / impostazione della modalità sveglia
22. Tasto **+** = aumento del valore attuale impostato / richiesta dei valori massimi e minimi memorizzati (MAX/MIN)
23. Tasto **-** = diminuzione del valore attuale impostato / passaggio tra °C e °F / attivazione o disattivazione ricezione manuale del segnale radio DCF
24. Tasto **Channel** = ricerca manuale del segnale dalla stazione di misurazione / scelta canale
25. Vano batterie
26. Sensore **SNOOZE/LIGHT** = interruzione del segnale di sveglia / attivazione della retroilluminazione

B Stazione di misurazione

27. Spia di controllo trasmissione
28. Display
29. Tasto **CH** = scelta canale
30. Foro per montaggio a parete
31. Tasto **°C/°F** = commutazione tra gradi °C e °F
32. Vano batterie

Grazie per avere acquistato un prodotto Hamal! Prima della messa in esercizio, leggete attentamente le seguenti istruzioni e avvertenze, quindi conservatele in un luogo sicuro per una eventuale consultazione. In caso di cessione dell'apparecchio, consegnate anche le presenti istruzioni al nuovo proprietario.

1. Spiegazione dei simboli di avvertimento e delle indicazioni



Avvertenza

Viene utilizzato per contrassegnare le indicazioni di sicurezza oppure per rivolgere l'attenzione verso particolari rischi e pericoli.



Nota

Viene utilizzato per contrassegnare informazioni supplementari o indicazioni importanti.

2. Contenuto della confezione

- Stazione meteo Color EWS-3000 (stazione base per il campo interno / stazione di misurazione per il campo esterno)
- 2 batterie AAA
- 3 batterie AA
- Queste istruzioni per l'uso

3. Indicazioni di sicurezza:

- Il prodotto è concepito per l'uso domestico privato, non commerciale.
- Non mettere in esercizio il prodotto al di fuori dei suoi limiti di rendimento indicati nei dati tecnici.
- Non usare il prodotto in ambienti umidi ed evitare il contatto con gli spruzzi.
- Evitare di mettere in esercizio il prodotto in prossimità di riscaldamento, altre fonti di calore o la luce diretta del sole.
- Non utilizzare il prodotto in zone in cui non sono ammesse le apparecchiature elettroniche.
- Non posizionare il prodotto nelle vicinanze di campi di disturbo, telai metallici, computer, televisori ecc. Gli apparecchi elettronici e gli infissi delle finestre compromettono il funzionamento del prodotto.
- Non fare cadere il prodotto e non sottoporlo a forti scossoni!
- Non aprire il prodotto e non utilizzarlo più se danneggiato.
- Non tentare di aggiustare o riparare l'apparecchio da soli. Fare eseguire qualsiasi lavoro di riparazione al personale specializzato competente.

- Tenere l'imballo fuori dalla portata dei bambini, pericolo di soffocamento!
- Smaltire immediatamente il materiale d'imballaggio attenendosi alle prescrizioni locali vigenti.
- Non apportare modifiche all'apparecchio per evitare di perdere i diritti di garanzia.



Avvertenza – Batterie

- Rimuovere e smaltire immediatamente le batterie scariche.
- Utilizzare unicamente accumulatori (o batterie) conformi al tipo indicato.
- Non utilizzare batterie di tipi o costruttori diversi, né mischiare batterie vecchie e nuove.
- Attenersi sempre alla corretta polarità (scritte + e -) delle batterie e inserirle di conseguenza. La mancata osservanza comporta la perdita di potenza o il rischio di esplosione delle batterie.
- Non scaricare completamente le batterie.
- Conservare le batterie al di fuori della portata dei bambini.
- Non cortocircuitare le batterie e tenerle lontano da oggetti metallici.

4. Messa in esercizio



Nota

Attenzione: mettere in funzione sempre prima la stazione di misurazione, quindi la stazione base.

4.1. Stazione di misurazione

- Aprire il **vano batterie** (32), rimuovere l'interruttore di contatto e chiudere nuovamente il **vano batterie** (32).
- Premere ripetutamente il tasto **CH** (29) per selezionare il canale su cui trasmette la stazione di misurazione. Sul display viene visualizzato **CH1**, **CH2** o **CH3**.
- Premere il tasto **°C/°F** (31) per commutare tra °C e °F durante la visualizzazione della temperatura.
- Quindi chiudere il coperchio del vano batterie.

4.2. Stazione base

- Aprire il **vano batterie** (25) e inserire 3 batterie AA con la polarità corretta. Quindi chiudere il coperchio del **vano batterie** (25).

4.3. Sostituzione delle batterie



Avvertenza – sostituzione delle batterie

- Accertarsi che dopo ogni sostituzione delle batterie sulla stazione di misurazione o sulla stazione base avvenga una nuova sincronizzazione delle stazioni.
- Estrarre anche le batterie dall'altra stazione e inserirle nuovamente o, se necessario, sostituirle.

Stazione di misurazione

- Quando viene visualizzato il simbolo  (3), sostituire le 2 batterie AAA della stazione di misurazione con 2 batterie nuove.
- Aprire il vano batterie (32), rimuovere e smaltire le batterie usate e inserire due batterie AAA con la polarità corretta. Quindi chiudere il coperchio del vano batterie.

Stazione base

- Quando viene visualizzato il simbolo  (5), sostituire le 3 batterie AA della stazione base con 3 batterie nuove.
- Aprire il vano batterie (25), rimuovere e smaltire le batterie usate e inserire 3 batterie AA nuove con la polarità corretta. Quindi chiudere il coperchio del vano batterie (25).

5. Montaggio



Nota – Montaggio

- Si consiglia di collocare la stazione base e di misura nel luogo di montaggio desiderato senza montarla e di effettuare tutte le impostazioni come descritto al capitolo **6. Esercizio**.
- Montare la/le stazioni solo dopo avere effettuato l'impostazione corretta e un collegamento radio stabile.

Nota

- La portata della trasmissione radio tra la stazione base e di misurazione all'aperto è di max. 30m.
- Prima del montaggio prestare attenzione che la trasmissione radio non venga impedita da segnali di disturbo o ostacoli come edifici, alberi, veicoli, linee di alta tensione ecc.
- Prima del montaggio definitivo, accertarsi che tra i luoghi di montaggio desiderati vi sia una ricezione sufficiente.
- Durante il montaggio della stazione di misurazione, accertarsi che il luogo d'installazione sia protetto dalla luce diretta del sole e dalla pioggia.
- L'altezza standard internazionale per la misurazione della temperatura dell'aria è pari a 1,25 m (4 ft) dal suolo.

Attenzione

- Procurarsi il materiale di installazione idoneo per il montaggio alla parete prevista presso i rivenditori specializzati.
- Verificare che non vengano montati pezzi difettosi o danneggiati.
- Non usare troppa forza, né violenza durante il montaggio per evitare di danneggiare il prodotto.
- Prima di procedere al montaggio, verificare che la parete sia idonea per il peso da montare e accertarsi che nel punto della parete dove si desidera appendere l'apparecchio non vi siano cavi elettrici, né tubazioni di acqua, gas o altro.

5.1. Stazione base

- Posizionare la stazione base con il piedino di sostegno su una superficie piana.
- In alternativa la stazione base si può fissare alla parete mediante il foro presente sul retro.

5.2. Stazione di misurazione

- Anche la stazione di misurazione si può posizionare con il piedino di sostegno su una superficie piana all'esterno.
- Si consiglia di montare la stazione di misurazione in modo sicuro e stabile su una parete esterna mediante l'apposito foro (30).

6. Esercizio

Nota

Tenere premuto il tasto **+** (22) o il tasto **-** (23) per poter selezionare più rapidamente i valori.

6.1. Connessione alla stazione di misurazione

Dopo avere inserito le batterie, la stazione base ricerca automaticamente la connessione alla stazione di misurazione e avvia la prima configurazione.

Nota

- La prima configurazione dura ca. 3 minuti.
 - Durante il tentativo di connessione, il simbolo radio della stazione di misurazione (1) lampeggia.
 - Non premere alcun tasto in questo lasso di tempo per evitare errori e imprecisioni dei valori e della loro trasmissione.
 - La procedura è conclusa non appena vengono visualizzati i dati di misurazione per l'interno (6) e l'esterno (4).
- Se per diverse volte non viene ricevuto alcun segnale, tenere premuto il tasto **Channel** (24) per ca. 3 secondi, per avviare la ricerca manuale del segnale.

6.2. Impostazioni di base e manuali Impostazione automatica secondo il segnale DCF

- Dopo la prima accensione della stazione base e la trasmissione tra stazione base e di misurazione, l'orologio inizia automaticamente a cercare un segnale DCF. Durante il processo di ricerca, il simbolo della radio (14) lampeggia.

Indicazione (14)	Ricerca del segnale DCF
 Indicazione lampeggiante	Aktiv
 Indicazione fissa	Ricerca riuscita - il segnale viene ricevuto
Nessuna indicazione	Non attiva

- Se per diverse volte non viene ricevuto alcun segnale, tenere premuto il tasto **-** (23) per ca. 3 secondi, per avviare la ricerca manuale del segnale DCF. Il simbolo radio (14) inizia a lampeggiare.



Nota – Impostazione dell'ora

- Questo procedimento dura circa 3 minuti. Se la ricerca non ha successo, viene terminata e riprende alla prossima ora piena. Il simbolo radio (14) si spegne.
- In questo lasso di tempo si può effettuare un'impostazione manuale di ora e data.
- L'orologio continua a cercare automaticamente ogni giorno (tra l'1:00 e le 5:00) il segnale DCF per correggere possibili differenze. Se il tentativo di ricezione ha successo, l'ora e la data impostate manualmente vengono sovrascritte.

- Tenere premuto il tasto – (23) per ca. 3 secondi per terminare la ricerca manuale.



Nota – Ora legale

L'orario si regola automaticamente sull'ora legale. Finché è attiva l'ora legale, sul display appare **DST** angezeigt.

Impostazioni (manuali)

- Tenere premuto il tasto – (23) per ca. 3 secondi per terminare la ricerca del segnale DCF. Il simbolo della radio (8) si spegne ed è possibile impostare l'ora manualmente.
- Tenere premuto il tasto **MODE** (20) per ca. 3 secondi per effettuare in sequenza le seguenti impostazioni:
 - Formato 12/24 ore
 - Fuso orario
 - Ore (12)
 - Minuti (12)
 - Anno
 - Mese (8)
 - Giorno (7)
 - Giorno della settimana (10)
- Per selezionare i singoli valori, premere il tasto + (22) oppure il tasto – (23) e confermare la selezione corrispondente premendo il tasto **MODE** (20).
- Premere direttamente il tasto **MODE** (20) per salvare il valore visualizzato e procedere oltre.
- Se per 20 secondi non si effettua alcuna immissione, si esce automaticamente dalla modalità d'impostazione.



Nota – Fuso orario

- Il segnale DCF può essere ricevuto in tutto il mondo ma corrisponde sempre al CET vigente in Germania. Nei paesi con altri fusi orari deve essere considerata la variazione dell'ora.
- Se ci si trova a Mosca, dove l'ora è spostata in avanti di 3 ore rispetto alla Germania, occorre impostare per il fuso orario +3. Dopo la ricezione del segnale DCF o dell'impostazione manuale, l'orologio si porta quindi sempre automaticamente 3 ore avanti.



Nota – Giorno della settimana

I giorni della settimana si possono visualizzare nelle lingue tedesco (**GE**), inglese (**EN**), danese (**DA**), olandese (**DU**), italiano (**IT**), spagnolo (**SP**) o francese (**FR**).

Celsius / Fahrenheit

Premere il tasto – (23) per commutare tra °C e °F durante la visualizzazione della temperatura

Sveglia (Alarm)





Nota – Sveglia

- La modalità allarme 1 fa scattare – se attivata – un segnale di sveglia solo nei giorni feriali (dal lunedì al venerdì).
- La modalità allarme 2 fa scattare – se attivata – un segnale di sveglia solo il sabato e la domenica.

Il simbolo della sveglia **A1** o **A2** viene visualizzato durante le impostazioni nella posizione dei secondi dell'indicazione oraria.

- Premere il tasto **ALARM** (21) una volta o due volte per visualizzare l'allarme desiderato **A1** o **A2**.
- Tenere premuto il tasto **ALARM** (21) per ca. 3 secondi per impostare l'orario della sveglia visualizzato. Le cifre delle ore iniziano a lampeggiare.
- Premere il tasto + (22) oppure il tasto – (23) per selezionare le ore della sveglia e confermare la selezione corrispondente premendo il tasto **ALARM** (21). Le cifre dei minuti iniziano a lampeggiare
- Ripetere questo procedimento per selezionare i minuti della sveglia.
- Se per 20 secondi non si effettua alcuna immissione, si esce automaticamente dalla modalità d'impostazione.

- Per selezionare, attivare o disattivare l'allarme desiderato, premere ripetutamente il tasto **ALARM** (20) per scegliere A1 o A2.
- Premere il tasto – (23) per attivare l'allarme scelto A1 o A2. L'allarme attivo viene visualizzato mediante il simbolo di allarme  o  (9).
- Se si attiva la sveglia, il simbolo di allarme attivo  (9) inizia a lampeggiare e viene emesso un segnale di sveglia.
- Premere un tasto qualsiasi (eccetto **SNOOZE/LIGHT** (26)) per terminare la sveglia. Diversamente, la sveglia termina automaticamente dopo 2 minuti.



Nota – Funzione snooze

- Quando suona la sveglia, toccare il sensore **SNOOZE/LIGHT** (26) per attivare la funzione snooze. Sul display inizia a lampeggiare **Zz** (11). La sveglia viene disattivata per 5 minuti, quindi suona nuovamente.
- Premere un tasto qualsiasi (eccetto il sensore **SNOOZE/LIGHT** (26)) per terminare la funzione di snooze, quindi la sveglia.



6.3. Tendenza temperatura



Nota – Tendenza temperatura

Nelle prime ore di esercizio non è possibile visualizzare la tendenza della temperatura a causa della mancanza di dati che vengono memorizzati solo durante il funzionamento.

- La stazione meteo indica per temperatura esterna (18) e temperatura ambiente (15) una tendenza per il possibile sviluppo di questi valori nelle ore successive.

Indicazione	Tendenza
	In aumento
	Costante
	Discendente

6.4 Valori massimi e minimi di temperatura e umidità dell'aria

- La stazione base memorizza automaticamente i valori massimi e minimi della temperatura e dell'umidità dell'aria esterna.
- In modalità temperatura, premere ripetutamente il tasto + (22) per passare tra l'indicazione della temperatura e dell'umidità dell'aria attuale, della temperatura e dell'umidità dell'aria più bassa (**MIN**) e più alta (**MAX**).
- Tenere premuto il tasto + (22) per ca. 3 secondi per ripristinare i valori massimi e minimi memorizzati.

6.5. Retroilluminazione

Toccare il sensore **SNOOZE/LIGHT** (26) per attivare l'illuminazione.

7. Cura e manutenzione

Pulire il prodotto unicamente con un panno che non lascia pelucchi e appena inumidito e non ricorrere a detergenti aggressivi. Fare attenzione a non fare penetrare acqua nel prodotto.

8. Esclusione di garanzia

Hama GmbH & Co KG non si assume alcuna responsabilità per i danni derivati dal montaggio o l'utilizzo scorretto del prodotto, nonché dalla mancata osservanza delle istruzioni per l'uso e/o delle indicazioni di sicurezza.

9. Assistenza e supporto

In caso di domande sul prodotto, rivolgersi alla Consulenza prodotto Hama.

Hotline: +49 9091 502-115 (ted./ing.)

Ulteriori informazioni sul supporto sono disponibili qui: www.hama.com

10. Dati tecnici

	Stazione base	Sensore esterno
Alimentazione elettrica	4,5 V 4 batterie AA	3,0 V 2 batterie AAA Per temperature esterne al di sotto di 0°C/ 32°F per i sensori esterni si consigliano batterie al litio di tipo AAA
Campo di misurazione Temperatura (°C) Umidità dell'aria	0°C – +50°C / 32°F – +122°F 20% – 90%	-20°C – +60°C / -40°F – +140°F 20% – 90%
Passi di misurazione Temperatura Umidità dell'aria	0,1°C/ 0,2°F 1%	0,1°C/ 0,2°F 1%
Segnale orario via radio DCF	Si	No
Termometro	Si	Si
Funzione di sveglia	Si / 2 allarmi (Dual Alarm)	No
Max. Numero sensore esterno	3	
Portata	≤ 50 m	

11. Indicazioni di smaltimento

Informazioni per protezione ambientale:



Dopo l'implementazione della Direttiva Europea

2012/19/EU e 2006/66/EU nel sistema legale nazionale, ci sono le seguenti applicazioni: Le

apparecchiature elettriche ed elettroniche e le batterie non devono essere smaltite con i rifiuti

domestici. I consumatori sono obbligati dalla legge a restituire i dispositivi elettrici ed elettronici e le batterie alla fine della loro vita utile ai punti di raccolta pubblici preposti per questo scopo o nei punti vendita. Dettagli di quanto riportato sono definiti dalle leggi nazionali di ogni stato. Questo simbolo sul prodotto, sul manuale d'istruzioni o sull'imballo indicano che questo prodotto è soggetto a queste regole. Riciclando, ri-utilizzando i materiali o utilizzando sotto altra forma i vecchi prodotti/le batterie, darete un importante contributo alla protezione dell'ambiente.

12. Dichiarazione di conformità



Il fabbricante, Hama GmbH & Co KG, dichiara che il tipo di apparecchiatura radio [00136256] è conforme alla direttiva 2014/53/UE. Il testo

completo della dichiarazione di conformità UE è disponibile al seguente indirizzo Internet:

www.hama.com -> 00136256 -> Downloads.

Bande di frequenza	433 MHz
Massima potenza a radiofrequenza trasmessa	0,055 mW

Elementy obsługi i sygnalizacji

A Stacja bazowa

1. Symbol sygnału radiowego stacji pomiarowej
2. Maks./min. wskaźnik temperatury zewnętrznej
3. Wskaźnik niskiego stanu baterii stacji pomiarowej
4. Wskaźnik temperatury zewnętrznej
5. Wskaźnik niskiego stanu baterii stacji bazowej
6. Wskaźnik temperatury wewnętrznej
7. Dzień kalendarzowy
8. Miesiąc kalendarzowy
9. Symbole alarmu (wskaźniki przy włączonym alarmie)
10. Dzień tygodnia
11. Wskaźnik drzemki
12. Godzina
13. Czas letni
14. Symbol sygnału radiowego DCF
15. Trend temperatury wewnętrznej
16. Symbol wskaźnika temperatury wewnętrznej
17. Maks./min. wskaźnik temperatury wewnętrznej
18. Trend temperatury zewnętrznej
19. Wskaźnik kanału radiowego stacji pomiarowej
20. Przycisk **MODE** = ustawienia / potwierdzanie ustawionej wartości
21. Przycisk **ALARM** = wskaźnik / ustawianie trybu alarmowego
22. Przycisk **+** = zwiększanie aktualnie ustawianej wartości / wywoływanie zapisanych maksymalnych / minimalnych wartości (MAKS./MIN)
23. Przycisk **-** = zmniejszanie aktualnie ustawionej wartości / zmiana między °C i °F / włączanie/ Wyłączenie ręcznego odbioru sygnału radiowego DCF
24. Przycisk **Channel** = ręczne wyszukiwanie sygnału stacji pomiarowej / wybór kanału
25. Schowek na baterie
26. Czujnik **SNOOZE/LIGHT** = przerywanie sygnału budzenia / aktywacja podświetlenia ekranu

B Stacja pomiarowa

27. Kontrolka transferu
28. Wyświetlacz
29. Przycisk **CH** = wybór kanału
30. Otwór do mocowania na ścianie
31. Przycisk **°C/°F** = przełączanie między °C i °F
32. Schowek na baterie

Dziękujemy za zakup naszego produktu!
Przed pierwszym użyciem należy dokładnie przeczytać instrukcję obsługi. Instrukcję należy przechować, gdyż może być jeszcze potrzebna.

1. Objasnienie symboli ostrzegawczych i wskazówek



Ostrzeżenie

Używane w celu zwrócenia uwagi na szczególnie niebezpieczeństwo lub ryzyko.



Wskazówki

Używane w celu zwrócenia uwagi na szczególnie przydatne informacje.

2. Zawartość opakowania

- Stacja pogodowa Color EWS-3000 (stacja bazowa do stosowania wewnątrz / stacja pomiarowa do stosowania na zewnątrz)
- 2 baterie AAA
- 3 baterie AA
- niniejsza instrukcja obsługi

3. Wskazówki bezpieczeństwa

- Produkt jest przeznaczony do prywatnego, niekomercyjnego użytku domowego.
- Nie stosować produktu poza zakresem mocy podanym w danych technicznych.
- Nie stosować produktu w wilgotnym otoczeniu i chronić go przed bryzgami wody.
- Nie używać produktu w bezpośredniej bliskości ogrzewania, innych źródeł ciepła ani nie wystawiać go na bezpośrednie promieniowanie słoneczne.
- Nie używać produktu w miejscach, gdzie nie jest dozwolone stosowanie urządzeń elektronicznych.
- Nie ustawiać produktu w pobliżu miejsc wywołujących zakłócenia, metalowych ram, komputerów, telewizorów itp. Urządzenia elektroniczne i futryny okienne wpływają negatywnie na działanie produktu.
- Chronić produkt przed upadkiem i silnymi wstrząsami.
- Nie otwierać produktu i nie używać go, gdy jest uszkodzony.
- Nie próbować naprawiać samodzielnie urządzenia. Prace serwisowe zlecać wykwalifikowanemu personelowi fachowemu.
- Materiały opakowaniowe trzymać koniecznie z dala od dzieci, istnieje niebezpieczeństwo uduszenia.

- Materiały opakowaniowe należy natychmiast poddać utylizacji zgodnie z obowiązującymi przepisami miejscowymi.
- Nie modyfikować urządzenia. Prowadzi to do utraty wszelkich roszczeń z tytułu gwarancji.



Ostrzeżenie - baterie

- Natychmiast usunąć z produktu zużyte baterie i poddać je utylizacji.
- Używać wyłącznie akumulatorów (lub baterii) odpowiadających podanemu typowi.
- Nie mieszać starych i nowych baterii ani baterii różnych typów lub producentów.
- Wkładając baterie, zwrócić koniecznie uwagę na właściwe podłączenie biegunów (znak + i -). Nieprzestrzeżenie grozi wyciekami lub wybuchem baterii.
- Nie przeciążać baterii.
- Przechowywać baterie poza zasięgiem dzieci.
- Nie zwierać akumulatorów / baterii oraz trzymać je z dala od odkrytych przedmiotów metalowych.

4. Uruchamianie



Wskazówka

Pamiętać, aby przy uruchamianiu zawsze włączyć najpierw stację pomiarową, a następnie stację bazową.

4.1. Stacja pomiarowa

- Otworzyć schowek na baterię (32), usunąć przerywacz stykowy i ponownie zamknąć schowek na baterię (32).
- Ponownie nacisnąć przycisk **CH** (29), aby wybrać kanał, z którego stacja pomiarowa wysyła sygnały. Na ekranie wyświetlany jest symbol **CH1**, **CH2** lub **CH3**.
- Nacisnąć przycisk **°C/°F** (31), aby przełączyć między jednostkami miary temperatury °C i °F.
- Następnie zamknąć pokrywę schowka na baterię.

4.2. Stacja bazowa

- Otworzyć schowek na baterie (25) i włożyć 3 baterie AA, zwracając uwagę na właściwą biegunowość. Następnie zamknąć pokrywę schowka na baterię.

4.3. Wymiana baterii



Wskazówka – wymiana baterii

- Należy pamiętać, że po każdej wymianie baterii w stacji pomiarowej lub bazowej konieczna jest ponowna synchronizacja obu stacji.
- W tym celu wyjąć baterie z drugiej stacji i ponownie je włożyć lub w razie potrzeby także wymienić.

Stacja pomiarowa

- Jeżeli wyświetlany jest symbol  (3), należy wymienić 2 baterie typu AAA stacji pomiarowej na 2 nowe baterie.
- Otworzyć schowek na baterie (32), wyjąć i zutylizować zużyte baterie i włożyć dwie nowe baterie typu AAA zgodnie z oznaczeniem biegunów. Następnie zamknąć pokrywę schowka na baterie.

Stacja bazowa

- Jeżeli wyświetlany jest symbol  (5), należy wymienić 3 baterie typu AAA stacji bazowej na 3 nowe baterie.
- Otworzyć schowek na baterie (25), wyjąć i zutylizować zużyte baterie i włożyć 3 nowe baterie typu AA zgodnie z oznaczeniem biegunów. Następnie zamknąć pokrywę schowka na baterie (25).

5. Montaż



Wskazówka - montaż

- Zaleca się ustawić najpierw w wybranym miejscu stację bazową i stację pomiarową bez montażu i skonfigurować wszystkie ustawienia – jak opisano w punkcie **6. Obsługa**.
- Zamontować stację dopiero po prawidłowej konfiguracji ustawień i znalezieniu stabilnej łączności radiowej.

Wskazówka

- Zasięg transmisji radiowej między stacją pomiarową i stacją bazową wynosi na otwartym terenie maks. 30 m.
- Przed montażem zwrócić uwagę, aby żadne sygnały zakłócające lub przeszkody, takie jak budynki, drzewa, pojazdy, linie wysokiego napięcia itp., nie wpływały na transmisję radiową.
- Przed ostatecznym montażem upewnić się, czy między wybranymi miejscami ustawienia występuje dostateczny odbiór radiowy.
- Podczas montażu stacji pomiarowej należy pamiętać, aby zamontować ją w miejscu zabezpieczonym przed bezpośrednim promieniowaniem słonecznym i deszczem.
- Międzynarodowa standardowa wysokość dla pomiaru temperatury powietrza wynosi 1,25 m (4 stopy) nad ziemią.

Ostrzeżenie

- Nabyć w specjalistycznym sklepie odpowiednie materiały montażowe do montażu na przewidzianej ścianie.
- Sprawdzić, czy nie są montowane wadliwe bądź uszkodzone części.
- Podczas montażu nigdy nie wywierać nadmiernej siły. Może to spowodować uszkodzenie produktu.
- Przed montażem sprawdzić, czy przewidziana ściana jest odporna na przyjęcie ciężaru mocowanego produktu, i upewnić się, że w miejscu montażu na ścianie nie są zainstalowane przewody elektryczne, wodne, gazowe bądź inne przewody.

5.1. Stacja bazowa

- Za pomocą podpórki ustawić stację bazową na równym podłożu.
- Alternatywnie stację bazową można zamontować na ścianie za pomocą otworu z tyłu stacji.

5.2. Stacja pomiarowa

- Stację pomiarową można także ustawić za pomocą podpórki na równym podłożu na zewnątrz.
- Zaleca się stabilne i trwałe zamontowanie stacji pomiarowej na ścianie zewnętrznej za pomocą otworu (30).

6. Obsługa

Wskazówka

Trzymać wciśnięty przycisk + (22) lub – (23), aby przyspieszyć nastawę wartości.

6.1. Połączenie ze stacją pomiarową



Po włożeniu baterii stacja bazowa automatycznie wyszukuje połączenie ze stacją pomiarową i przeprowadza pierwszą konfigurację.

Wskazówka

- Pierwsza konfiguracja trwa ok. 3 minuty.
 - Podczas próby nawiązania połączenia miga symbol sygnału radiowego stacji pomiarowej (1).
 - Nie naciskać w tym czasie żadnych przycisków! W przeciwnym razie wartości i ich transmisja mogą zawierać błędy i niedokładne dane.
 - Proces jest zakończony, gdy wyświetlane są zmierzone dane dla pomieszczenia (6) i na zewnątrz (4).
- Jeżeli ze stacji pomiarowej ponownie nie zostanie odebrany żaden sygnał, nacisnąć i trzymać wciśnięty przez ok. 3 sekundy przycisk **Channel** (24), aby rozpocząć ręczne wyszukiwanie sygnału.

6.2. Ustawienia podstawowe i konfiguracja ręczna Automatyczne ustawianie wg sygnału czasowego DCF

- Po pierwszym włączeniu stacji bazowej i udanej transmisji sygnałów między stacją bazową i stacją pomiarową, zegar automatycznie rozpoczyna wyszukiwanie radiowego sygnału czasowego DCF. Podczas wyszukiwania symbol sygnału radiowego (14) zaczyna migać.

Wskaźnik (14)	Szukaj sygnału DCF
 Migający wskaźnik	Aktywne
 Stały wskaźnik	Proces powiódł się - sygnał jest odbierany
Brak wskaźnika	Nieaktywne

- Jeżeli sygnał ponownie nie zostanie odebrany, nacisnąć i trzymać wciśnięty przez ok. 3 sekundy przycisk – (23), aby rozpocząć ręczne wyszukiwanie radiowego sygnału czasowego DCF. Symbol sygnału radiowego (14) zaczyna migać.



Wskazówka – ustawianie zegara

- Proces wyszukiwania trwa ok. 7 minut. Jeżeli wyszukiwanie nie powiedzie się, proces wyszukiwania jest przerywany i wznowiany o kolejnej pełnej godzinie. Symbol sygnału radiowego (14) gaśnie.
- W tym czasie można ręcznie ustawić godzinę i datę.
- Zegar będzie codziennie szukał automatycznie (między godziną 01:00 i 05:00) sygnału DCF, aby skorygować ewentualne różnice. Po pomyślnym odbiorze sygnału ręcznie ustawiona godzina i data są nadpisywane.
- Ponownie nacisnąć i trzymać wciśnięty przez ok. 3 sekundy przycisk – (23), aby zakończyć proces ręcznego wyszukiwania.



Wskazówka – czas letni

Czas zegara jest automatycznie przestawiany na czas letni. Gdy czas letni jest aktywny, na ekranie wyświetlany jest symbol **DST**.

Ustawienia (ręczne)

- Nacisnąć i trzymać wciśnięty przez ok. 3 sekundy przycisk – (23), aby zakończyć proces wyszukiwania sygnału DCF. Symbol sygnału radiowego (8) gaśnie i można ręcznie ustawiać godzinę.
- Nacisnąć i trzymać wciśnięty przez ok. 3 sekundy przycisk **MODE** (20), aby po kolei dokonać poniższych ustawień:
 - format 12/24-godzinny
 - strefa czasowa
 - godzina (12)
 - minuty (12)
 - rok
 - miesiąc (8)
 - dzień (7)
 - Dzień tygodnia (10)
- Ustawić poszczególne wartości przyciskiem + (22) lub – (23) i potwierdzić wybór przyciskiem **MODE** (20).
- Bezpośrednio nacisnąć przycisk **MODE** (20), aby przejść lub pominąć wyświetlaną ustawioną wartość.
- Jeżeli w ciągu 20 sekund nie zostanie wprowadzona żadna wartość, tryb ustawiania jest automatycznie zamykany.



Wskazówka – strefa czasowa

- Sygnał czasowy DCF może być odbierany na całym świecie, jednakże odpowiada on zawsze strefie czasu środkowoeuropejskiego (CET) obowiązującego w Niemczech. Należy pamiętać, aby w krajach o innej strefie czasowej przesuwać czas.
- Np. w Moskwie jest 3 godziny później niż w Niemczech. Przy strefie czasowej należy wtedy ustawić wartość +3. Po odbiorze sygnału czasowego DCF, wzgl. w odniesieniu do ręcznie ustawionego czasu zegara, zegar ustawia się wtedy zawsze o 3 godziny później.



Wskazówka – dzień tygodnia

Do wskazywania dni tygodnia można wybrać język: niemiecki (**GE**), angielski (**EN**), duński (**DA**), niderlandzki (**DU**), włoski (**IT**), hiszpański (**SP**) lub francuski (**FR**).

Celsjusz / Fahrenheit

- Nacisnąć przycisk – (23), aby przełączyć między jednostkami miary temperatury °C i °F.

Budzik (Alarm)





wskazówka - budzik

- Tryb alarmowy 1 wyzwala – jeżeli jest włączony – sygnał budzenia tylko w dni robocze (od poniedziałku do piątku).
- Tryb alarmowy 2 wyzwala – jeżeli jest włączony – sygnał budzenia tylko w sobotę i niedzielę.

Symbol alarmowy **A1** lub **A2** wyświetlany jest w ustawieniach w miejscu wskazywania sekund zegara.

- Nacisnąć przycisk **ALARM** (21) jedno- lub dwukrotnie, aby wyświetlić wybrany alarm **A1** lub **A2**.
- Nacisnąć i trzymać wciśnięty przez ok. 3 sekundy przycisk **ALARM** (21), aby ustawić czas budzenia wyświetlonego alarmu. Zaczyna migać wskaźnik godzin.
- Nacisnąć przycisk + (22) lub przycisk – (23), aby wybrać godzinę czasu budzenia, i potwierdzić wybór, naciskając przycisk **ALARM** (21). Zaczyna migać wskaźnik minut.
- Powtórzyć powyższe czynności, aby ustawić minuty czasu budzenia.
- Jeżeli w ciągu 20 sekund nie zostanie wprowadzona żadna wartość, tryb ustawiania jest automatycznie zamykany.

- Aby wybrać i włączyć lub wyłączyć żądany alarm A1 lub A2, ponownie nacisnąć przycisk **ALARM** (20).
- Nacisnąć przycisk – (23), aby włączyć wybrany alarm A1 lub A2. Aktywny alarm wyświetlany jest symbol alarmowy  lub  (9).
- Włączenie budzika sygnalizuje migający aktywny symbol alarmowy  (9) i sygnał akustyczny.
- Aby zakończyć alarm, nacisnąć dowolny przycisk (z wyjątkiem **SNOOZE / LIGHT** (26)). W przeciwnym razie zakończy się on automatycznie po upływie 2 minut.



Wskazówka – funkcja drzemki

- W trakcie sygnału alarmowego dotknąć czujnika **SNOOZE/LIGHT** (26), aby włączyć funkcję drzemki. Na ekranie zaczyna migać Zz (11). Sygnał budzenia jest przerywany na 5 minut, a następnie ponownie wyzwalany.
- Aby zakończyć funkcję drzemki i tym samym funkcję alarmową, nacisnąć dowolny przycisk (z wyjątkiem czujnika **SNOOZE/LIGHT** (26)).



6.3. Trend temperatury



Wskazówka - trend temperatury

W pierwszych godzinach użytkowania nie jest możliwe wskazanie trendu temperatury ze względu na brakujące dane, które są zapisywane dopiero po pewnym czasie.

- Stacja pogodowa wskazuje trend prawdopodobnych zmian temperatury zewnętrznej - (18) i temperatury w pomieszczeniu (15) w ciągu najbliższych godzin.

Wskaźnik	Trend
	Rosnący
	Stąły
	Opadający

6.4 Najwyższe i najniższe wartości temperatury i wilgotności powietrza

- Stacja bazowa automatycznie zapisuje najwyższe i najniższe wartości temperatury na zewnątrz i w pomieszczeniu.
- Nacisnąć kilkakrotnie przycisk + (22), aby przełączyć między wskaźnikiem aktualnej temperatury, najwyższej temperatury (**MAX**) i najniższej temperatury (**MIN**).
- Nacisnąć i trzymać wciśnięty przez ok. 3 sekundy przycisk + (22), aby zresetować zapisane najwyższe i najniższe wartości.

6.5. Podświetlenie ekranu

Dotknąć czujnika **SNOOZE/LIGHT** (26), aby włączyć podświetlenie.

7. Czyszczenie

Czyścić produkt tylko przy użyciu niestrzępiącej się, lekko zwilżonej szmatki i nie stosować agresywnych detergentów. Uważać, aby do wnętrza produktu nie wniknęła woda.

8. Wyłączenie odpowiedzialności

Hama GmbH & Co KG nie udziela gwarancji ani nie odpowiada za szkody wskutek niewłaściwej instalacji, montażu oraz nieprawidłowego stosowania produktu lub nieprzestrzegania instrukcji obsługi i/lub wskazówek bezpieczeństwa.

9. Serwis i pomoc techniczna

W razie pytań dotyczących produktu prosimy zwrócić się do infolinii Hama.

Gorąca linia: +49 9091 502-115 (niem./ang.)

Dodatkowe informacje są dostępne na stronie: www.hama.com

10. Dane techniczne

	Stacja bazowa	Czujnik zewnętrzny
Zasilanie elektryczne	4,5 V 3 baterie AA	3,0 V 2 baterie typu AAA W przypadku temperatur zewnętrznych poniżej 0°C/ 32°F zaleca się zastosowanie w czujnikach zewnętrznych baterii litowych typu AAA.
Zakres pomiarowy Temperatura (°C) Wilgotność powietrza	0°C – +50°C / 32°F – +122°F 20% – 90%	-20°C – +60°C / -40°F – +140°F 20% – 90%
Rozdzielczość pomiaru Temperatura Wilgotność powietrza	0,1°C/ 0,2°F 1%	0,1°C/ 0,2°F 1%
Zegar radiowy DCF	Tak	Nie
Termometr	Tak	Tak
Funkcja budzenia	Tak / 2 alarmy (dual alarm)	Nie
Maks. Liczba czujników zewnętrznych	3	
Zasięg	≤ 50 m	

11. Informacje dotycząca recyklingu

Wskazówki dotyczące ochrony środowiska:



Od czasu wprowadzenia europejskiej dyrektywy 2012/19/EU i 2006/66/EU do prawa narodowego obowiązują następujące ustalenia: Urządzeń elektrycznych, elektronicznych oraz baterii

jednorazowych nie należy wyrzucać razem z codziennymi odpadami domowymi! Użytkownik zobowiązany prawnie do odniesienia zepsutych, zniszczonych lub niepotrzebnych urządzeń elektrycznych i elektronicznych do punktu zbiórki lub do sprzedawcy. Szczegółowe kwestie regulują przepisy prawne danego kraju. Informuje o tym symbol przekreślonego kosza umieszczony na opakowaniu. Segregując odpady pomagasz chronić środowisko!

12. Deklaracja zgodności



Hama GmbH & Co KG niniejszym oświadcza, że typ urządzenia radiowego [00136256] jest zgodny z dyrektywą 2014/53/UE. Pełny tekst deklaracji

zgodności UE jest dostępny pod następującym adresem internetowym:

www.hama.com -> 00136256 -> Downloads.

Częstotliwość transmisji	433 MHz
Maksymalna moc transmisji	0,055 mW

Ovládací prvky a indikace

A Základna

1. Symbol rádiového spojení se senzorem
2. Zobrazení max./min. venkovní teploty
3. Indikace nízkého stavu baterie senzoru
4. Zobrazení venkovní teploty
5. Indikace nízkého stavu baterie základny
6. Zobrazení vnitřní teploty
7. Den
8. Měsíc
9. Symboly pro budík (zobrazí se, je-li budík aktivní)
10. Den v týdnu
11. Indikace podřimování
12. Čas
13. Letní čas
14. Rádiový symbol signál DCF
15. Trend vývoje vnitřní teploty
16. Symbol zobrazení vnitřní teploty
17. Zobrazení max./min. vnitřní teploty
18. Trend vývoje venkovní teploty
19. Zobrazení rádiového kanálu senzoru
20. Tlačítko **MODE** = nastavení/potvrzení nastavené hodnoty
21. Tlačítko **ALARM** = zobrazení/nastavení režimu budíku
22. Tlačítko **+** = zvýšení aktuální nastavené hodnoty/vyvolání uložených nejvyšších/nejnižších hodnot (MAX/MIN)
23. Tlačítko **-** = snížení aktuální nastavené hodnoty/přepínání mezi °C a °F/aktivace/deaktivace manuálního příjmu rádiového signálu DCF
24. Tlačítko **Channel** = manuální vyhledávání signálu senzoru/výběr kanálu
25. Příhrádka na baterie
26. Senzor **SNOOZE/LIGHT** = přerušení signálu buzení/aktivace osvětlení pozadí

B Senzor

27. Kontrolka přenosu
28. Displej
29. Tlačítko **CH** = výběr kanálu
30. Otvor pro nástěnnou montáž
31. Tlačítko **°C/°F** = přepínání mezi °C a °F
32. Příhrádka na baterie

Děkujeme, že jste si vybrali výrobek Hama. Přečtěte si, prosím, všechny následující pokyny a informace. Uchovejte tento text pro případné budoucí použití. Pokud výrobek prodáte, nebo darujete předejte tento text novému majiteli

1. Vysvětlení výstražných symbolů a pokynů



Upozornění

Tento symbol označuje bezpečnostní upozornění, která poukazují na určitá rizika a nebezpečí.



Poznámka

Tento symbol označuje dodatečné informace nebo důležité poznámky.

2. Obsah balení

- Meteorologická stanice Color EWS-3000 (základna po vnitřní prostory/senzor pro venkovní prostory)
- 2 baterie typu AAA
- 3 baterie typu AA
- tento návod k použití

3. Bezpečnostní pokyny

- Výrobek je určen pro nekomerční použití v domácnostech.
- Přístroj neprovazujte mimo meze výkonu uvedené v technických údajích.
- Výrobek nepoužívejte ve vlhkém prostředí a zabraňte působení stříkající vody.
- Výrobek neprovazujte v bezprostřední blízkosti topení, jiných zdrojů tepla nebo při působení přímého slunečního záření.
- Výrobek nepoužívejte na místech, kde platí zákaz používání elektronických přístrojů.
- Výrobek neumísťujte v blízkosti rušivých polí, kovových rámu, počítačů, televizorů, a pod. Elektronické přístroje a rámy oken negativně ovlivňují funkci výrobku.
- Zabraňte pádu výrobku a výrobek nevystavujte velkým otřesům.
- Výrobek neotvírejte a v případě poškození již dále nepoužívejte.
- Do výrobku samovolně nezasahujte a neopravujte ho. Veškeré úkony údržby přenechejte příslušnému odbornému personálu.
- Obalový materiál nepatří do rukou dětí, hrozí nebezpečí udušení.
- Obalový materiál likvidujte ihned podle platných místních předpisů o likvidaci.
- Na výrobku neprovádějte žádné změny. Tím zanikají veškeré závazky ze záruky.



Upozornění – baterie

- Použité baterie odstraňte a likvidujte z výrobku ihned.
- Používejte výhradně akumulátory (nebo baterie) odpovídající udanému typu.
- Staré a nové baterie nemíchejte, stejně tak nepoužívejte baterie různých typů a výrobců.
- Při vkládání baterií vždy dbejte na správnou polaritu (označení + a -) a baterie vkládejte podle uvedené polaroty. Při nedodržení hrozí nebezpečí vytečení baterií nebo exploze.
- Baterie zcela nevybijete.
- Baterie uchovávejte mimo dosah dětí.
- Akumulátory/baterie nezkratujte a zabraňte jejich umístění v blízkosti neizolovaných kovových předmětů.

4. Uvedení do provozu



Poznámka

Dbejte na to, že při uvádění do provozu musíte nejprve uvést do provozu měřicí stanici, a poté základní stanici.

4.1. Senzor

- Otevřete **příhrádku na baterie** (32), odstraňte přerušovač kontaktu a **příhrádku na baterie** (32) opět uzavřete.
- Stiskněte několikrát tlačítko **CH** (29) pro výběr kanálu, na kterém bude senzor vysílat. Na displeji se zobrazí **CH1**, **CH2** nebo **CH3**.
- Stiskněte tlačítko **°C/°F** (31) pro přepnutí jednotek u zobrazení teploty z °C na °F.
- Poté uzavřete kryt příhrádky na baterie.

4.2 Základna

Otevřete příhrádku na baterie (26) a dle správné polaroty vložte 3 baterie AA . Poté uzavřete kryt příhrádky na baterie.

4.3. Výměna baterií



Poznámka – výměna baterie

- Dbejte na to, že po každé výměně baterií u senzoru nebo základny je třeba provést novou synchronizaci stanic.
- Za tímto účelem vyjměte baterie i z druhé stanice a znovu je vložte zpět nebo je v případě potřeby také vyměňte.

Senzor

- Zobrazí-li se symbol  (3), vyměňte obě baterie typu AAA v senzoru za 2 nové baterie.
- Otevřete příhrádku na baterie (32), vyjměte a zlikvidujte vybité baterie a dle správné polaroty vložte 3 nové baterie typu AAA. Poté uzavřete kryt příhrádky na baterie.

Základní stanice

- Zobrazí-li se symbol  (5), vyměňte 3 baterie typu AA v základně za 3 nové baterie.
- Otevřete příhrádku na baterie (26), vyjměte a zlikvidujte vybité baterie a dle správné polaroty vložte nové baterie typu AA. Poté uzavřete kryt příhrádky na baterie (26).

5. Montáž



Poznámka – montáž

- Doporučujeme základnu a senzor nejprve umístit na požadovaném místě instalace bez montáže a provést všechna nastavení - jak je popsáno v kapitole **6. Provoz** popis – provedení.
- Stanici/stanice montujte až po správném nastavení a při stabilním rádiovém spojení.

Poznámka

- Rozsah rádiového přenosu mezi senzorem a základnou je na volném prostranství až 30 m.
- Před montáží zkontrolujte, zda nebude rádiový přenos ovlivněn rušivými signály nebo překážkami jako jsou budovy, stromy, vozidla, vysokonapěťová vedení apod.
- Před konečnou montáží se ujistěte, že je mezi požadovanými místy instalace dostatečný příjem.
- Senzor namontujte na místě chráněném před přímým sluncem a deštěm.
- Mezinárodní standardní výška pro měření teploty vzduchu je 1,25 m (4 stopy) nad zemí.

Upozornění

- Speciální resp. vhodný montážní materiál pro montáž na vhodné zdi zakupte ve specializované prodejně.
- Zajistěte, aby nedošlo k montáži vadných nebo poškozených dílů.
- Při montáži nikdy nepoužívejte násilí nebo hrubou sílu. Mohlo by dojít k poškození přístroje.
- Před montáží zkontrolujte, zda zeď, na které chcete stanici umístit, vykazuje dostatečnou nosnost pro instalaci, a ujistěte se, že se na místě montáže ve zdi nenachází elektrické kabely, vodovodní, plynová nebo jiná vedení.

5.1. Základna

- Pomocí podstavce postavte základnu na rovnou plochu.
- Rovněž můžete základnu díky otvoru na zadní straně namontovat na zeď.

5.2. Senzor

- Senzor můžete taktéž umístit na rovné ploše ve vnějším prostoru.
- Doporučujeme měřicí stanici bezpečně a pevně namontovat na venkovní zeď pomocí otvoru (30).

6. Provoz

Poznámka

Pro rychlejší zvolení hodnot držte stisknuto tlačítko + (22) nebo tlačítko - (23) .

6.1. Spojení se senzorem

Po vložení baterií základna automaticky vyhledá spojení se senzorem a provede první nastavení.

Poznámka

- První nastavení trvá cca 3 minuty.
 - Během vyhledávání spojení zabliká rádiový symbol senzoru (1).
 - V této době zabraňte stisku tlačítek! Inak může u hodnot a jejich přenosu dojít k chybám a nepřesnostem.
 - Proces je ukončen, jakmile jsou zobrazena naměřená data pro vnitřní (6) a venkovní oblast (4).
- Pokud není opakovaně přijímán žádný signál senzoru, stiskněte a po dobu cca 3 sekund držte stisknuto tlačítko **Channel** (24) pro spuštění manuálního hledání signálu.

6.2. Základní nastavení a manuální nastavení Automatické nastavení podle signálu DCF

- Po prvním zapnutí základny a úspěšném přenosu mezi základnou a senzorem zahájí hodiny automaticky vyhledávání signálu DCF. Během vyhledávání zabliká rádiový symbol (14)

Indikace (14)	Vyhledávání signálu DCF
 Blikající indikace	Aktivní
 Trvalá indikace	Úspěšná – příjem signálu
Žádná indikace	Neaktivní

- Pokud není opakovaně přijímán žádný signál senzoru, stiskněte a po dobu cca 3 sekund držte stisknuté tlačítko - (23) pro spuštění manuálního hledání signálu DCF. Začne blikat rádiový symbol (14).



Poznámka – nastavení času

- Tento proces trvá 3 minut. Pokud je neúspěšný, vyhledávání se ukončí a bude se opakovat v další celou hodinu. Rádiový symbol (8) zhasne.
- Mezitím můžete provést manuální nastavení času a data.
- Hodiny potom dále automaticky vyhledávají každý den (mezi 01:00 a 05:00 hod.) signál DCF. V případě úspěšného příjmu signálu se manuálně nastavený čas a datum přepíše.
- Stiskněte a po dobu cca 3 sekund držte stisknuto tlačítko – (23) pro ukončení manuálního hledání.



Poznámka – letní čas

- Čas se automaticky přenastaví na letní čas. V době letního času je na displeji zobrazeno **DST** (13).

(Manuální) nastavení

- Stiskněte a přidržte tlačítko – (23) na cca 3 sekundy pro ukončení vyhledávání signálu DCF. Rádiový symbol (8) zhasne a můžete čas nastavit ručně.
- Stiskněte a po dobu cca 3 sekund držte stisknuto tlačítko **MODE** (20) pro postupné provedení těchto nastavení:
 - 24hodinový formát
 - Časové pásmo
 - Hodina (12)
 - Minuta (12)
 - Rok
 - Měsíc (8)
 - Den (7)
 - Den v týdnu (10)
- Pro výběr jednotlivých hodnot stiskněte tlačítko + (22) nebo tlačítko – (23) a každý výběr potvrďte stisknutím tlačítka **MODE** (20).
- Pro převzetí a přeskočení zobrazené nastavené hodnoty stiskněte přímo tlačítko **MODE** (20).
- Pokud po dobu 20 sekund neproběhne žádné zadání, režim nastavení se automaticky ukončí.



Upozornění – časové pásmo

- Signál DCF může být přijímán ve velkém rozsahu, ale vždy odpovídá SEČ, který platí v Německu. Dbejte proto na to, abyste v zemích s jiným časovým pásmem nastavili časový posun.
- Pokud se nacházíte např. v Moskvě, pak je tam o 3 hodiny, než v Německu. Proto u časového pásma nastavte +3. Hodiny se pak vždy po příjmu signálu DCF resp. podle manuálně nastaveného času automaticky o 3 hodiny posunou.



Poznámka – den v týdnu

Pro zobrazení dne v týdnu můžete vybrat jazyk německý (**GE**), anglický (**EN**), dánský (**DA**), nizozemský (**DU**), italský (**IT**), španělský (**SP**) nebo francouzský (**FR**).

Celsius/Fahrenheit

- Stiskněte tlačítko – (23) pro změnu jednotek u indikace teploty mezi °C a °F.

Budík (alarm)





Upozornění – budík

- Režim alarmu 1 spustí – je-li aktivován – signál buzení jen v pracovních dnech (pondělí až pátek).
- Režim alarmu 2 spustí – je-li aktivován – signál buzení jen v sobotu a neděli.

Symbol pro budík A1 nebo A2 se při nastavení zobrazí na místě sekund zobrazení času.

- Stiskněte tlačítko **ALARM** (21) jednou nebo dvakrát pro zobrazení požadovaného budík **A1** nebo **A2**.
- Pro nastavení doby buzení zobrazeného budík stiskněte a držte stisknuté tlačítko **ALARM** (21) po dobu cca 3 sekund. Začne blikat zobrazení hodin.
- Stiskněte tlačítko + (22) nebo tlačítko – (23) pro výběr hodiny buzení a výběr potvrďte stisknutím tlačítka **ALARM** (21). Začne blikat zobrazení minut.
- Tento postup opakujte pro minuty doby buzení.
- Pokud po dobu 20 sekund neproběhne žádné zadání, režim nastavení se automaticky ukončí.
- Pro výběr požadovaného budíku a jeho aktivaci či deaktivaci stiskněte opakovaně tlačítko **ALARM** (20) pro výběr A1 nebo A2.

- Stisknete tlačítko – (23) pro aktivaci vybraného budíku A1 nebo A2. Aktivní budík se zobrazí jako symbol budíku  nebo  (9).
- Pokud se budík odpovídajícím způsobem zapne, začne symbol aktivního budíku  (9) blikat a zní signál buzení.
- Pro ukončení alarmu stisknete libovolné tlačítko (s výjimkou **SNOOZE/LIGHT** (26)). Jinak se alarm automaticky ukončí po 2 minutách.



Upozornění – funkce podřimování

- Při zvonění budíku stisknete tlačítko **SNOOZE/LIGHT** (26) pro aktivaci funkce podřimování. Na displeji začne blikat **Zz** (11). Signál buzení se na 5 minut přeruší, a poté se opět aktivuje.
- Stisknete libovolné tlačítko (kromě tlačítka **SNOOZE/LIGHT** (26)) pro vypnutí funkce podřimování, a také alarmu.

6.3. Trend vývoje tloty



Upozornění – Teplotní tendence

V prvních hodinách provozu není z důvodu chybějících dat zobrazení trendu vývoje teploty možné, tato data jsou ukládána teprve v průběhu provozu.

- Meteorologická stanice ukazuje pro venkovní (18) a pro vnitřní teplotu (15) trend vývoje, jak se tyto hodnoty budou pravděpodobně vyvíjet v příštích hodinách.

Indikace	Trend vývoje teploty
	Stoupající
	Stálá
	Klesající

6.4 Nejvyšší a nejnižší hodnoty teploty a vlhkosti vzduchu

- Základna ukládá nejvyšší a nejnižší hodnoty teploty ve vnější a vnitřní oblasti automaticky.
- Opakovaně stisknete tlačítko + (22) pro přepínání zobrazení aktuální teploty, nejvyšší teploty (**MAX**) a nejnižší teploty (**MIN**).
- Pro vynulování uložených nejvyšších a nejnižších hodnot stisknete a po dobu cca 3 sekund držte stisknuto tlačítko + (22).

6.5. Osvětlení pozadí

Kliknutím na tlačítko **SNOOZE/LIGHT** (26) aktivujete osvětlení.

7. Údržba a čištění

Tento výrobek čistěte pouze mírně navlhčeným hadříkem nepouštějícím vlákna a nepoužívejte agresivní čisticí prostředky. Dbejte na to, aby se do výrobku nedostala voda.

8. Vyloučení záruky

Hama GmbH & Co KG nepřebírá žádnou odpovědnost nebo záruku za škody vzniklé neodbornou instalací, montáží nebo neodborným použitím výrobku nebo nedodržováním návodu k použití a/nebo bezpečnostních pokynů.

9. Servis a podpora

Máte otázky k produktu ? Obratete na na poradenské oddělení Hama.

Horká linka: +49 9091 502-115 (německy/anglicky)

Další podpůrné informace naleznete na adrese: www.hama.com

10. Technické údaje

	Základna	Senzor
Napájení	4,5 V 3 x baterie typu AA	3,0 V 2 x baterie typu AAA Při venkovních teplotách pod 0 °C/32 °F doporučujeme použít pro venkovní snímače lithiové baterie typu AAA.
Měřicí rozsah Teplota (°C) Vlhkost vzduchu	0°C – +50°C / 32°F – +122°F 20% – 90%	-20°C – +60°C / -40°F – +140°F 20% – 90%
Rozlišení Teplota Vlhkost vzduchu	0,1°C/ 0,2°F 1%	0,1°C/ 0,2°F 1%
Rádiové hodiny DCF	Ano	Ne
Teploměr	Ano	Ano
Funkce buzení	Ano/2 budíky (Dual Alarm)	Ne
Max. Počet venkovních čidel	3	
Dosah	≤ 50 m	

11. Pokyny k likvidaci

Ochrana životního prostředí:



Evropská směrnice 2012/19/EU a 2006/66/EU ustanovujete následující: Elektrická a elektronická zařízení stejně jako baterie nepatří do domovního odpadu. Spotřebitel se zavazuje odevzdat všechna zařízení a baterie po uplynutí jejich životnosti do příslušných sběrů. Podrobnosti stanoví zákon příslušné země. Symbol na produktu, návod k obsluze nebo balení na toto poukazuje. Recyklací a jinými způsoby využití přispíváte k ochraně životního prostředí.

12. Prohlášení o shodě



Tímto Hama GmbH & Co KG prohlašuje, že typ rádiového zařízení [00136256] je v souladu se směrnicí 2014/53/EU. Úplné znění EU prohlášení o shodě je k dispozici na této internetové adrese: www.hama.com->00136256->Downloads.

Kmitočtové pásmo (kmitočtová pásma)	433 MHz
Maximální radiofrekvenční výkon vysílaný	0,055 mW

Ovládacie a indikačné prvky

A Základňa

1. Symbol rádiového spojenia so senzomom
2. Indikácia min./max. vonkajšej teploty
3. Indikácia nízkeho stavu batérie senzora
4. Indikácia vonkajšej teploty
5. Indikácia nízkeho stavu batérie základne
6. Indikácia vnútornej teploty
7. Deň
8. Mesiac
9. Symboly budíka (zobrazené, keď je budík aktívny)
10. Deň v týždni
11. Indikátor driemania
12. Čas
13. Letný čas
14. Symbol rádiového signálu DCF
15. Trend vývoja vnútornej teploty
16. Symbol zobrazenia vnútornej teploty
17. Indikácia min./max. vnútornej teploty
18. Tendencia vonkajšej teploty
19. Indikátor rádiového kanála senzora
20. Tlačidlo **MODE** = Nastavenia/Potvrdenie nastavenej hodnoty
21. Tlačidlo **ALARM** = Zobrazenie/nastavenie režimu budenia
22. Tlačidlo **+** = Zvýšenie aktuálnej hodnoty/Vyvolanie uložených najvyšších/najnižších hodnôt (MAX/MIN)
23. Tlačidlo **-** = Zníženie aktuálnej hodnoty/prepínanie medzi °C a °F/Aktivácia/Deaktivácia manuálneho príjmu rádiového signálu DCF
24. Tlačidlo **Channel** = Manuálne vyhľadávanie signálu senzora/výber kanálov
25. Batériová priehradka
26. Snímač **SNOOZE/LIGHT** = Prerušenie signálu budenia/Aktivácia podsvietenia

B Senzor

27. Kontrolka prenosu
28. Displej
29. Tlačidlo **CH** = výber kanála
30. Otvor pre nástennú montáž
31. Tlačidlo **°C/°F** = prepínanie medzi °C a °F
32. Batériová priehradka

Ďakujeme, že ste si kúpili výrobok Hama. Prečítajte si všetky nasledujúce pokyny a informácie. Uchovajte tento návod pre prípadné ďalšie použitie. Ak výrobok predáte alebo darujete, odovzdajte tento návod na použitie novému majiteľovi.

1. Vysvetlenie výstražných symbolov a pokynov



Upozornenie

Tento symbol označuje bezpečnostné upozornenie, ktoré poukazuje na určité riziká a nebezpečenstvá.



Poznámka

Tento symbol označuje dodatočné informácie, alebo dôležité poznámky.

2. Obsah balenia

- Meteorostanica EWS-3000
- (základňa do interiéru / senzor do exteriéru)
- 2 batérie typu AAA
- 3 batérie typu AA
- Tento návod na použitie

3. Bezpečnostné pokyny

- Výrobok je určený len na súkromné použitie.
- Výrobok neprevádzkujte mimo medze výkonu uvedených v technických údajoch.
- Výrobok nepoužívajte vo vlhkom prostredí a chráňte ho pred oprskaním.
- Výrobok nepoužívajte v bezprostrednej blízkosti vykurovacích telies a iných zdrojov tepla ani na priamom slnečnom svetle.
- Výrobok nepoužívajte na miestach, kde nie je používanie elektronických zariadení povolené.
- Výrobok neumiestňujte blízko polí rušenia, kovových rámov, počítačov, TV a pod. Elektronické zariadenia a okenné rámy môžu negatívne ovplyvniť fungovanie výrobku.
- Zariadenie chráňte pred pádmi a nevystavujte ho veľkým otrasom.
- Výrobok neotvárajte a v prípade poškodenia ho už ďalej nepoužívajte.
- Výrobok sa nepokúšajte servisovať ani opravovať sami. Prenehajte to kvalifikovaným odborníkom.
- Obalový materiál nepatrí do rúk malých detí, hrozí nebezpečenstvo udusenia.
- Obalový materiál likvidujte ihneď podľa platných miestnych predpisov o likvidácii.
- Na zariadení nevykonávajte žiadne zmeny. Tým zaniká nárok na záruku.



Upozornenie – batérie

- Spotrebované batérie bezodkladne odstráňte z výrobku a likvidujte ich.
- Používajte výlučne nové akumulátory (alebo batérie) zodpovedajúce uvedenému typu.
- Použitá batéria nemišajte s novými, nepoužívajte rozličné typy batérií alebo batérie od rôznych výrobcov.
- Dbajte bezpodmienečne na správnu polaritu batérií (značenie + a -) a vložte ich príslušne. V prípade nerespektovania hrozí nebezpečenstvo vytečenia alebo výbuchu batérií.
- Batérie nevybijajte do úplného vybitia.
- Batérie uchovávajte mimo dosahu detí.
- Akumulátory/batérie neskratujte a uchovávajte ich mimo dosahu holých kovových predmetov.

4. Uvedenie do prevádzky



Poznámka

Pri uvádzaní do prevádzky dbajte na to, aby ste vždy najprv uviedli do prevádzky meraciu stanicu a až potom základnú stanicu.

4.1. Senzor

- Otvorte **batériovú priehradku** (32), odstráňte prerušovač kontaktov a **batériovú priehradku** (32) opäť zatvorte.
- Stlačte opakovane tlačidlo **CH** (29), aby ste zvolili kanál, na ktorom vysiela senzor. Na displeji sa zobrazuje **CH1**, **CH2** alebo **CH3**.
- Stlačte tlačidlo **°C/°F** (31), ak chcete prepnúť medzi zobrazením teploty v °C a °F.
- Zatvorte potom kryt batérievej priehradky.

4.2. Základňa

Otvorte batériovú priehradku (26) a vložte 3 batérie typu AA; dbajte na správnu polaritu. Zatvorte potom kryt batérievej priehradky.

4.3. Výmena batérií



Poznámka – výmena batérie

- Myslite na to, že po každej výmene batérií v senzore alebo základni musíte stanice nanovo zosynchronizovať.
- Vyberte k tomu batérie druhej stanice a opäť ich vložte alebo v prípade potreby ich tiež vymeňte.

Senzor

- Ak sa zobrazí symbol  (3), vymeňte obe batérie typu AAA v senzore za 2 nové batérie.
- Otvorte batériovú priehradku (32), vyberte a zlikvidujte opotrebované batérie a vložte dve nové batérie typu AAA za dodržania správnej polarity. Zatvorte potom kryt batérievej priehradky.

Základňa

- Ak sa zobrazí symbol  (5), vymeňte 3 batérie typu AA v základni za 3 nové batérie.
- Otvorte batériovú priehradku (25), vyberte a zlikvidujte opotrebované batérie a vložte 3 nové batérie typu AA za dodržania správnej polarity. Zatvorte potom kryt batérievej priehradky (25).

5. Montáž



Poznámka – montáž

- Odporúčame základňu a senzor umiestniť najprv na požadované miesta inštalácie bez ich montáže a vykonať všetky nastavenia - podľa postupu opísaného v odseku **6. Prevádzka**.
- Stanice namontujte až po správnom nastavení a dosiahnutí stabilného rádiového spojenia.

Poznámka

- Dosah rádiového prenosu medzi senzorom a základňou je na voľnom priestranstve až 30 m.
- Pred montážou dbajte na to, aby rádiový prenos nebol ovplyvnený rušivými signálmi alebo prekážkami, ako sú budovy, stromy, vozidlá, vysokonapäťové vedenia atď.
- Pred definitívnou montážou sa ubezpečte, či je medzi požadovanými miestami inštalácie dostatočný príjem.
- Pri montáži senzoru dbajte na to, aby bol umiestnený na takom mieste, kde nebude vystavený účinkom priameho slnečného žiarenia a dažďa.
- Medzinárodná štandardná výška merania teploty vzduchu je 1,25 m (4 ft) nad zemou.

Upozornenie

- Pre montáž na určenú stenu siv špecializovanej predajni obstarajte špeciálny resp. vhodný montážny materiál.
- Zabezpečte, aby ste pre montáž nepoužili chybné alebo poškodené časti.
- Pri montáži nikdy nepoužívajte násilie alebo veľkú silu. Mohlo by tak dôjsť k poškodeniu výrobku.
- Pred montážou bezpodmienečne skontrolujte vhodnosť steny pre zavesenie príslušnej hmotnosti a ubezpečte sa, že sa v mieste montáže nenachádza žiadne elektrické, vodovodné, plynové alebo iné vedenie.

5.1. Základňa

- Postavte základňu pomocou stojana na rovnú plochu.
- Prípadne môžete základňu pomocou otvoru na zadnej strane namontovať na stenu.

5.2. Senzor

- Senzor môžete taktiež postaviť na rovnú plochu v exteriéri.
- Odporúčame meraciu stanicu pomocou vybrania (30) bezpečne a pevne namontovať na vonkajšiu stenu.

6. Prevádzka

Poznámka

Keď podržíte tlačidlo + (22) alebo – (23) stlačené, zadávané hodnoty sa budú meniť rýchlejšie

6.1. Spojenie so senzorom

Po vložení batérií základňa automaticky začne vyhľadávať signál zo senzoru a vykoná prvé nastavenie



Poznámka

- Prvé nastavenie trvá asi 3 minút.
- Počas pokusu o spojenie sa rozblíka symbol rádiového spojenia so senzorom (1).
- Počas pokusu o pripojenie sa nedotýkajte žiadneho tlačidla! Mohlo by dôjsť k prerušeniu alebo nepresne preneseným údajom.
- Proces je ukončený, keď sa na displeji zobrazia vnútorné (6) a vonkajšie hodnoty (4).

- Ak základňa neprijme signál zo senzoru, stlačte a nacca. 2 sekundy podržte tlačidlo **Channel** (24) pre spustenie manuálneho vyhľadávania.

6.2. Základné a manuálne nastavenia Automatické nastavenie pomocou signálu DCF

- Po prvom zapnutí a úspešnom spojení s bezdrôtovým senzorom spustia hodiny automaticky vyhľadávanie signálu DCF. Počas vyhľadávania bude blikať symbol rádiového signálu (14).

Symbol (14)	Vyhľadávanie DCF signálu
 Blika	Aktívne
 Trvalo svieti	Úspešné - signál prijatý
Nezobrazený	Neaktívne

- Ak sa opakovane neprijíma žiadny signál, podržte po dobu asi 3 sekúnd stlačené tlačidlo – (23) na spustenie manuálneho hľadania signálu DCF. Rozblíkať sa symbol rádiového spojenia (14).



Poznámka – nastavenie času

- Vyhľadávanie trvá cca. 3 minút. Ak vyhľadávanie zlyhá, ukončí sa a zopakuje sa v ďalšiu celú hodinu.
 - Medzitým môžete nastaviť čas a dátum manuálne.
 - Hodiny každý deň (medzi 01:00 a 05:00) naďalej vyhľadávajú automaticky signál DCF, aby sa mohli opraviť prípadné odchýlky. Po úspešnom prijatí signálu sa ručne nastavené hodnoty času a dátumu prepíšu.
- Pre ukončenie manuálneho vyhľadávania stlačte a na cca. 3 sekundy podržte tlačidlo – (23).



Poznámka – letný čas

Prestavenie na letný čas prebieha automaticky. Keď je aktívny letný čas, zobrazuje sa na displeji **DST**.

(Manuálne) nastavenia

- Stlačte tlačidlo – (23) a podržte ho na cca. 3 sekundy stlačené, ak chcete ukončiť vyhľadávanie signálu DCF. Symbol rádiového spojenia (8) zhasne a teraz môžete čas nastaviť manuálne.
- Stlačte tlačidlo **MODE** (20) a podržte ho cca. 3 sekundy stlačené, ak chcete po sebe vykonať nasledujúce nastavenia:
 - 12/24-hodinový formát
 - Časová zóna
 - Hodina (12)
 - Minúta (12)
 - Rok
 - Mesiac (8)
 - Deň (7)
 - Deň v týždni (10)
- Na zvolenie jednotlivých hodnôt stlačte tlačidlo + (22) alebo tlačidlo – (23) a príslušnú voľbu potvrdíte stlačením tlačidla **MODE** (17).
- Ak chcete zobrazenú nastavenú hodnotu prevziať a preskočiť, stlačte priamo tlačidlo **MODE** (20).
- Ak v priebehu 20 sekúnd nezadáte žiadne hodnoty nastavovací režim sa automaticky opustí.



Poznámka – časová zóna

- Je možný rozsiahly príjem signálu DCF, zodpovedá ale vždy SEČ, ktorý platí v Nemecku. Pamätajte preto na nastavenie posunutia času v krajinách s odlišnou časovou zónou.
- Napr. pri pobyte v Moskve je tam už o 3 hodiny neskoršie ako v Nemecku. V časovej zóne preto nastavte +3. Hodiny sa potom vždy po prijímu signálu DCF resp. s ohľadom na manuálne nastavený čas nastavujú automaticky o 3 hodiny dopredu.



Poznámka – deň v týždni

Pre zobrazenie dňa v týždni môžete vybrať tieto jazyky: nemecky (**GE**), anglicky (**EN**), dánsky (**DA**), holandsky (**DU**), taliansky (**IT**), španielsky (**SP**) alebo francúzsky (**FR**).

Stupne Celcius/Fahrenheit

- Ak chcete prepnúť medzi zobrazením teploty v °C alebo v °F, stlačte tlačidlo – (23).

Budík (Alarm)





Upozornenie – budík

- Režimom budenia 1 – ak je aktivovaný – sa signál budenia aktivuje len v dňoch v týždni (pondelok až piatok).
- Režimom budenia 2 – ak je aktivovaný – sa signál budenia aktivuje len v sobotu a nedeľu.

Symbol budenia **A1** alebo **A2** sa zobrazí pri nastaveniach na pozícii sekúnd indikácie času.

- Stlačte tlačidlo **ALARM** (21) jedenkrát, resp. dvakrát na zobrazenie želaného budenia A1 alebo A2.
- Na nastavenie času budenia zobrazeného budika stlačte na cca. na 3 sekundy tlačidlo **ALARM** (21). Hodiny začnú blikať.
- Pre nastavenie hodín času budenia stlačte tlačidlo + (22) alebo tlačidlo – (23) a voľbu potvrdíte stlačením tlačidla **ALARM** (21). Minúty začnú blikať
- Tento postup zopakujte pre nastavenie minút času budenia.
- Ak v priebehu 20 sekúnd nezadáte žiadne hodnoty nastavovací režim sa automaticky opustí.
- Na voľbu a aktiváciu, resp. deaktiváciu želaného budenia stlačte opakovane tlačidlo **ALARM** (20), čím zvolíte A1 alebo A2.

- Na aktiváciu zvoleného budenia A1 alebo A2 stlačte tlačidlo – (23). Symbol budenia  alebo  (9) indikuje aktívne budenie..
- Pri príslušnej aktivácii budíka sa rozblíka symbol aktívneho budíka  (9) a zaznie signál budenia.
- Stlačte ľubovoľné tlačidlo (okrem **SNOOZE/LIGHT** (26)) na ukončenie budenia. Inak sa ukončí automaticky po 2 minútach.



Upozornenie – funkcia opakovaného budenia

- Na aktiváciu funkcie opakovaného budenia stlačte počas signálu budenia snímač **SNOOZE/LIGHT** (26). Na displeji začne blikať **Zz** (11). Signál budenia sa preruší na 5 minút a následne sa znova spustí.
- Ak chcete ukončiť funkciu opakovaného budenia a tým aj alarm, stlačte ľubovoľné tlačidlo (okrem snímača **SNOOZE/LIGHT** (26)).



6.3. Tendencia teploty



Poznámka - trend vývoja teploty

V priebehu prvých hodín prevádzky indikácia trendu vývoja teploty nie je možná, nakoľko chýbajú údaje, ktoré sa uložia až v priebehu prevádzky.

- Zariadenie uvádza pre vonkajšiu (18) a vnútornú teplotu (15) tendenciu pravdepodobného vývoja týchto hodnôt v priebehu nasledujúcich hodín.

Symbol	Trend
	Stúpajúci
	Ustálený
	Klesajúci

6.4. Maximálne a minimálne hodnoty teploty a vlhkosti vzduchu

- Základňa ukladá automaticky maximálne a minimálne hodnoty teploty vonku a vnútri.
- Stlačte opakovanie tlačidlo + (22) na prepínanie medzi zobrazovaním aktuálnej teploty, najnižšej teploty (**MIN**) a najvyššej teploty (**MAX**).
- Na vynulovanie uložených maximálnych a minimálnych hodnôt stlačte tlačidlo + (22) a podržte ho cca. 3 sekundy stlačené.

6.5 Podsvietenie

Na aktiváciu podsvietenia stlačte snímač **SNOOZE/LIGHT** (26).

7. Údržba a starostlivosť

Zariadenie čistite jemne navlhčenou handričkou, ktorá nezanecháva žmolky. Dbajte na to, aby do výrobku nevnikla voda.

8. Vylúčenie záruky

Firma Hama GmbH & Co KG neručí/nezodpovedá za škody vyplývajúce z neodbornej inštalácie, montáže alebo neodborného používania výrobku alebo z nerešpektovania návodu na používanie a/alebo bezpečnostných pokynov.

9. Servis a podpora

S otázkami týkajúcimi sa výrobku sa prosím obráťte na poradenské oddelenie firmy Hama.

Hotline: +49 9091 502-115 (nem./angl.)

Ďalšie informácie o podpore nájdete tu: www.hama.com

10. Technické údaje

	Základňa	Senzor
Napájanie	4,5 V 3 x batéria typu AA	3,0 V 2 x batérie typu AAA Pri vonkajšej teplote nižšej ako 0°C/ 32°F odporúčame pre vonkajšie senzory použiť lítiové batérie typu AAA.
rozlíšenie Teplota (°C) Vlhkosť vzduchu	0°C – +50°C / 32°F – +122°F 20% – 90%	-20°C – +60°C / -40°F – +140°F 20% – 90%
Kroky merania Teplota Vlhkosť vzduchu	0,1°C/ 0,2°F 1%	0,1°C/ 0,2°F 1%
Hodiny riadené rádiovým signálom DCF	Áno	Nie
Teplomer	Áno	Áno
Funkcia budenia	Áno/2 budíky (Dual Alarm)	Nie
Max. Počet vonkajších snímačov	3	
Dosah	≤ 50 m	

11. Pokyny pre likvidáciu

Ochrana životného prostredia:



Európska smernica 2012/19/EU a 2006/66/EU stanovuje: Elektrické a elektronické zariadenia, rovnako ako batérie sa nesmú vyhadzovať do domáceho odpadu. Spotrebiteľ je zo zákona povinný zlikvidovať elektrické a elektronické zariadenia, rovnako ako batérie na miesta k tomu určené.

Symbolizuje to obrázok v návode na použitie, alebo na balení výrobku. Opätovným zužitkovaním alebo inou formou recyklácie starých zariadení/batérií prispievate k ochrane životného prostredia.

12. Vyhlásenie o zhode



Hama GmbH & Co KG týmto vyhlasuje, že rádiové zariadenie typu [00136256] je v súlade so smernicou 2014/53/EU. Úplné EÚ vyhlásenie o zhode je k dispozícii na tejto internetovej adrese: www.hama.com -> 00136256 -> Downloads.

Frekvenčné pásmo resp. pásma	433 MHz
Maximálny vysokofrekvenčný	0,055 mW

Elemente de comandă și afișaje

A Stația de bază

1. Simbol radio stația de măsurare
2. Indicator max/min temperatura exterioară
3. Indicator pentru nivel de încărcare redus al bateriei stației de măsurare
4. Afișaj pentru temperatura exterioară
5. Indicator pentru nivel de încărcare redus al bateriei stației de bază
6. Afișaj pentru temperatura interioară
7. Ziua calendaristică
8. Luna calendaristică
9. Simboluri de alarmă (indicator la alarmă activă)
10. Ziua săptămânii
11. Indicator pentru funcția de repetare a alarmei (snooze)
12. Ora exactă
13. Ora de vară
14. Simbol radio semnal DCF
15. Tendința pentru temperatură - în interior
16. Simbol afișaj temperatura interioară
17. Indicator max/min temperatura interioară
18. Tendința pentru temperatură - în exterior
19. Indicator al canalului radio stația de măsurare
20. Tasta **MODE** = setări / confirmarea unei valori setate
21. Tasta **ALARM** = afișarea / setarea modului de alarmă
22. Tasta **+** = majorarea valorii de setare curente / apelarea valorilor maxime / minime memorate (MAX/MIN)
23. Tasta **-** = reducerea valorii de setare curente / comutarea între °C și °F / activarea / dezactivarea recepției manuale a semnalului radio DCF
24. Tasta **Channel** = căutarea manuală a semnalului stației de măsurare/selectarea canalului
25. Compartimentul bateriilor
26. Senzorul **SNOOZE/LIGHT** = întreruperea semnalului de alarmă / activarea iluminatului de fundal

B Stația de măsurare

27. Bec de control pentru transmisie
28. Display
29. Tasta **CH** = selectarea canalului
30. Decupaj pentru montarea pe perete
31. Tasta **°C/°F** = comutare între °C și °F
32. Compartimentul bateriilor

Vă mulțumim că ați optat pentru un produs Hama. Pentru început vă rugăm să vă lăsați puțin timp și să citiți complet următoarele instrucțiuni și indicații. Vă rugăm să păstrați manualul de utilizare la loc sigur pentru o consultare ulterioară în caz de nevoie. În caz de înstrăinare a aparatului vă rugăm să predați și acest manual noului proprietar.

1. Explicarea simbolurilor de avertizare și a indicațiilor



Avertizare

Se folosește la marcarea instrucțiunilor de siguranță sau la concentrarea atenției în caz de pericol și riscuri mari.



Instrucțiune

Se folosește pentru marcarea informațiilor și instrucțiunilor importante.

2. Conținutul pachetului

- Stație meteo Color EWS-3000 (stație de bază pentru zona interioară / stație de măsurare pentru zona exterioară)
- 2 baterii AAA
- 3 baterii AA
- acest manual de utilizare

3. Bezpečnostní pokyny

- Produsul este conceput numai pentru utilizare privată și nu profesională.
- Nu exploatați produsul în afara limitelor de putere indicate în datele tehnice.
- Nu folosiți produsul în mediu umed și evitați stropirea cu apă.
- Evitați folosirea produsului în imediata apropiere a sistemului de încălzire, a altor surse de căldură sau în radiația solară directă.
- Nu folosiți produsul în zone unde nu sunt admise aparate electronice.
- Nu plasați produsul în apropiere de câmpuri perturbatoare, rame de metal, calculatoare, televizoare, etc. Aparatele electronice precum și ramele ferestrelor influențează negativ funcționarea produsului.
- Nu lăsați produsul să cadă și nu îl supuneți trepidațiilor puternice.
- Nu deschideți produsul și nu-l utilizați în continuare în caz de deteriorare.
- Nu încercați să reparați sau să depanați aparatul. Operațiile de reparații se execută numai de personal de specialitate.
- Nu lăsați copii să se joace cu materialul pachetului, prezintă pericol de sufocare.

- Reciclarea materialului pachetului se execută conform normelor locale de salubritate în vigoare.
- Nu executați modificări la aparat. În acest fel pierdeți orice drept la garanție.



Avertizare – baterii

- Îndepărtați și salubriți imediat bateriile folosite din produs.
- Utilizați numai acumulatori (sau baterii) corespunzătoare tipului indicat.
- Nu amestecați bateriile vechi cu cele noi, precum și baterii de diferite tipuri și producători diferiți.
- Atenție în mod obligatoriu la polaritatea corectă (marcările + și -) și introduceți-le corespunzător cu acestea. În cazul nerespectării vă expuneți pericolului scurgerilor sau exploziei bateriilor.
- Nu descărcați bateriile la maximum.
- Păstrați bateriile astfel încât să nu fie la îndemâna copiilor.
- Vă rugăm să respectați polaritatea corectă a acumulatorilor (marcările + și -) și introduceți-le conform cu acestea. În cazul nerespectării vă expuneți pericolului scurgerilor sau exploziei acumulatorilor.

4. Punerea în funcțiune



Instrucțiune

La punere în funcțiune întotdeauna se pornește întâi stația de măsurare și pe urmă stația de bază.

4.1. Stația de măsurare

- Deschideți **compartimentul bateriilor (32)**, îndepărtați întrerupătorul contactului și închideți la loc **compartimentului bateriilor (32)**.
- Apăsăți în mod repetat tasta **CH (29)**, pentru a selecta canalul pe care emite stația de măsurare. Pe display se va afișa **CH1, CH2** sau **CH3**.
- Apăsăți tasta **°C/°F (31)**, pentru ca la afișajul de temperatură să comutați între °C și °F.
- Închideți apoi capacul compartimentului bateriilor.

4.2. Stația de bază

Deschideți **compartimentul bateriilor (26)** și introduceți 3 baterii AA cu polaritatea corectă. Închideți apoi capacul compartimentului bateriilor.

4.3. Înlocuirea bateriilor



Instrucțiune – înlocuirea bateriilor

- Aveți în vedere faptul că după fiecare înlocuire a bateriilor stației de măsurare sau ale stației de bază trebuie efectuată o resincronizare.
- Pentru aceasta, scoateți bateriile celeilalte stații și introduceți-le din nou sau dacă este nevoie, înlocuiți-le și pe acestea

Stația de măsurare

- Atunci când este afișat simbolul  (3), înlocuiți cele 2 baterii AAA ale stației de măsurare cu 2 baterii noi.
- Deschideți compartimentul bateriilor (32), scoateți și eliminați la deșeurile bateriile uzate și introduceți două baterii noi AAA, respectând polaritatea corectă. Închideți apoi capacul compartimentului bateriilor.

Stația de bază

- Atunci când este afișat simbolul  (5), înlocuiți cele 3 baterii AA din stația de măsurare cu 3 baterii noi.
- Deschideți compartimentul bateriilor (26), scoateți și eliminați la deșeurile bateriile uzate și introduceți 3 baterii AA noi, respectând polaritatea corectă. Apoi închideți capacul (26) al compartimentului bateriilor.

5. Montajul



Instrucțiune – montaj

- Se recomandă ca stația de bază și stația de măsurare să fie așezate mai întâi pe locurile de amplasare dorite, fără realizarea montajului, și să se efectueze toate setările după cum este descris în secțiunea **6. Funcționare**.
- Montați stația/stațiile numai după setarea corectă și o conexiune radio stabilă.

Instrucțiune

- Pe teren în aer liber, raza de acoperire a transmisiei radio între stația de măsurare și stația de bază este de până la 30 m.
- Înaintea montajului, aveți grijă ca transmisia radio să nu fie influențată de bruiaje sau obstacole, cum ar fi clădiri, arbori, vehicule, linii de înaltă tensiune etc.
- Înaintea montajului final, asigurați-vă că recepția este suficientă între locurile de amplasare dorite.
- La montajul stației de măsurare, aveți grijă ca aceasta să fie poziționată protejată împotriva acțiunii directe a soarelui și ploii.
- Înălțimea standard internațională pentru măsurarea temperaturii aerului este de 1,25 m (4 ft) deasupra solului.

Avertizare

- Pentru instalare, procurați-vă din comerțul de specialitate materialele speciale, respectiv adecvate pentru montajul pe peretele prevăzut.
- Asigurați-vă că nu va fi montată nicio componentă defectă sau deteriorată.
- În timpul montajului, nu acționați niciodată cu brutalitate și nu faceți niciodată uz de forță. Acestea pot produce deteriorări ale produsului.
- Înainte de montaj, verificați dacă peretele prevăzut este potrivit pentru greutatea respectivă și asigurați-vă ca la locul montajului să nu fie fire electrice, țevi de apă, gaze sau alte cabluri/conducte.

5.1. Stația de bază

- Amplasați stația de bază pe o suprafață plană, cu ajutorul piciorului suport.
- Alternativ, puteți monta stația de bază pe un perete, prin intermediul decupajului de pe partea posterioară.

5.2. Stația de măsurare

- Stația de măsurare o puteți amplasa de asemenea pe o suprafață plană, în zona exterioară.
- Cu ajutorul decupajului (30) se recomandă montarea stației de măsurare, stabil și sigur pe un perete exterior.

6. Funcționarea

Instrucțiune

Pentru a putea să selectați mai rapid valorile, mențineți apăsată tasta + (22) sau tasta - (23) .

6.1. Conexiunea cu stația de măsurare

După introducerea bateriilor, stația de bază caută în mod automat o conexiune cu stația de măsurare și efectuează reglajul inițial.

Instrucțiune



- Reglajul inițial durează cca. 3 minute.
- În timpul încercării de stabilire a conexiunii simbolul radio al stației de măsurare (1) se aprinde intermitent.
- În această perioadă, evitați orice acționare a tastelor! În caz contrar, pot să apară erori sau inadvertențe ale valorilor și transmisiei acestora.
- Procedura este finalizată imediat ce se afișează datele de măsurare pentru zona interioară (6) și zona exterioară (4).

- Dacă în mod repetat nu se recepționează semnal de la stația de măsurare, apăsați și mențineți apăsată tasta **Channel** (24) pentru cca. 3 secunde, pentru a iniția căutarea manuală a semnalului.

6.2. Setări de bază și setări manuale

Setare automată conform semnalului DCF

- După prima conectare a stației de bază și transmisia reușită între stația de bază și stația de măsurare, ceasul începe automat căutarea unui semnal DCF. În timpul procesului de căutare, simbolul semnalului radio (14) se afișează intermitent.

Afișaj (14)	Căutare semnal DCF
 Afișaj intermitent	Activ
 afișare permanentă	A fost găsit - Semnalul se recepționează
Nicio afișare	Inactiv

- Dacă în mod repetat nu se recepționează semnal, apăsați și mențineți apăsată tasta – (23) pentru cca. 3 secunde, pentru a iniția căutarea manuală a semnalului DCF. Simbolul radio (14) începe să se aprindă intermitent.



Instrucțiune – Setarea orei exacte

- Procedura de căutare durează aproximativ 3 minute. Dacă aceasta eșuează, căutarea se încheie și se repetă la următoarea oră fixă. Simbolul semnalului radio (14) dispare.
- Între timp, puteți efectua setarea manuală a orei și datei
- Ceasul caută în continuare automat, zilnic (între ora 01:00 și ora 5:00) semnalul DCF, pentru a corecta posibile abateri. Când s-a reușit recepționarea semnalului, ora și data setate manual vor fi suprascrise.
- Apăsați din nou și mențineți apăsată tasta – (23) pentru cca. 3 secunde, pentru a încheia procedura manuală de căutare.



Instrucțiune – ora de vară

Ceasul se modifică automat la ora de vară. Atâta timp cât este activă ora de vară, pe display se afișează **DST**.

Setări (manuale)

- Apăsați și mențineți apăsată tasta – (23) timp de cca. 3 secunde, pentru a termina procesul de căutare a semnalului DCF. Simbolul radio (8) se stinge și puteți seta ora manual.
- Apăsați și mențineți apăsată tasta **MODE** (20) timp de cca. 3 secunde, pentru a efectua consecutiv următoarele setări:
 - Format ore 12/24
 - Fusul orar
 - Ora (12)
 - Minutul (12)
 - Anul
 - Luna (8)
 - Ziua (7)
 - Ziua săptămânii (10)
- Pentru selectarea valorilor individuale, apăsați tasta + (22) sau tasta – (23) și confirmați respectiva selecție prin apăsarea tastei **MODE** (20).
- Apăsați direct tasta **MODE** (20), pentru a prelua valoarea de setare afișată și pentru a trece la setarea următoare.
- Dacă timp de 20 secunde nu se efectuează nicio introducere, modul de setare va fi părăsit automat.



Indicație – fus orar

- Semnalul DCF poate fi recepționat pe spații vaste, corespunde însă întotdeauna timpului CET, care este valabil în Germania. Aveți în vedere faptul că în țările cu alt fus orar trebuie luat în considerare decalajul orar.
- Dacă vă aflați de ex. la Moscova, acolo este deja cu 3 ore mai târziu decât în Germania. De aceea, setați la fusul orar +3. După recepționarea semnalului DCF, ceasul se reglează automat, în raport cu ora exactă setată manual, cu 3 ore mai târziu.



Instrucțiune – ziua săptămânii

Pentru afișarea zilei săptămânii puteți alege între limbile germană (**GE**), engleză (**EN**), daneză (**DA**), olandeză (**DU**), italiană (**IT**), spaniolă (**SP**), sau franceză (**FR**).

Celsius / Fahrenheit

- Apăsați tasta – (23), pentru ca la afișarea temperaturii să comutați între °C și °F.

Deșteptător (alarmă)





Indicație – Ceas deșteptător

- Atunci când este activat, modul de alarmă 1 declanșează un semnal de deșteptare numai în zilele din cursul săptămânii (de luni până vineri).
- Atunci când este activat, modul de alarmă 2 declanșează un semnal de deșteptare numai sâmbătă și duminică.

Simbolul de alarmă **A1** sau **A2** va fi afișat la setări, pe poziția secundelor din afișarea orei.

- Apăsați tasta **ALARM** (21) o dată pentru a afișa alarma dorită A1 sau A2.
- Apăsați și mențineți apăsată tasta **ALARM** (21) pentru cca. 3 secunde, pentru a seta ora de deșteptare pentru alarma afișată. Afișajul pentru oră începe să lumineze intermitent.
- Apăsați tasta + (22) sau tasta – (23), pentru a selecta orele pentru timpul de alarmă și confirmați selecția prin apăsarea tastei **ALARM** (21). Afișajul pentru minute începe să lumineze intermitent.
- Repetați acest proces pentru minutele timpului de deșteptare.
- Dacă timp de 20 secunde nu se efectuează nicio introducere, modul de setare va fi părăsit automat.
- Pentru a selecta alarma dorită și pentru a o activa, respectiv dezactiva, apăsați în mod repetat tasta **ALARM** (20), pentru a selecta A1 sau A2.

- Apăsăți tasta – (23), pentru a activa alarma selectată, A1 sau A2. Alarma activă va fi indicată prin simbolul de alarmă  sau  (9).
- Atunci când deșteptătorul este declanșat corespunzător, simbolul de alarmă activ  (9) începe să se aprindă intermitent și se emite un semnal de deșteptare.
- Pentru oprirea alarmei apăsați orice tastă (cu excepția (26) **SNOOZE / LIGHT**). În caz contrar, alarma se oprește automat după 2 minute.



Indicație – Funcție de amânare a alarmei (snooze)

- Pentru activarea funcției de amânare a alarmei (snooze), atingeți senzorul **SNOOZE/LIGHT** (26) în timpul semnalului de deșteptare. Pe display se aprinde intermitent **Zz** (11). Semnalul de deșteptare se întrerupe pentru 5 minute și este redeclanșat ulterior.
- Pentru oprirea funcției de amânare a alarmei (snooze) și, astfel, a alarmei, apăsați o tastă oarecare (cu excepția senzorului **SNOOZE/LIGHT** (26)).



6.3. Tendința pentru temperatură



Indicație – tendința pentru temperatură

În primele ore de funcționare, nu este posibilă afișarea unei tendințe a temperaturii din cauza lipsei de date, care vor fi memorate abia în cursul funcționării.

- Stația meteo indică tendința temperaturii exterioare - și a temperaturii ambientale (15), în modul probabil în care acestea vor evolua în următoarele ore.

Afișaj	Tendință
	Crescătoare
	Constantă
	Descrescătoare

6.4. Valorile maxime și minime ale temperaturii și umidității aerului

- Stația de bază memorează automat valorile cele mai ridicate și cele mai scăzute ale temperaturii din zona exterioară și cea a camerei.
- Apăsăți în mod repetat tasta + (22), pentru a comuta între afișarea temperaturii curente, a temperaturii maxime (**MAX**) și a temperaturii minime (**MIN**).

- Apăsăți și mențineți apăsată tasta + (22) pentru cca. 3 secunde, pentru a reseta valorile maxime și minime memorate.

6.5. Iluminatul de fundal

Atingeți senzorul **SNOOZE/LIGHT**-Sensor (26), pentru activarea sistemului de iluminat.

7. Întreținere și revizie

Curățați acest produs numai cu o cârpă fără scame, puțin umedă și nu folosiți detergenți agresivi. Aveți grijă să nu intre apă în produs.

8. Excludere de garanție

Hama GmbH & Co KG nu își asumă nici o răspundere sau garanție pentru pagube cauzate de montarea, instalarea sau folosirea necorespunzătoare a produsului sau nerespectarea instrucțiunilor de folosire sau/și a instrucțiunilor de siguranță.

9. Service și suport

Dacă aveți întrebări adresați-vă la Hama consultanță privind produsul.

Hotline: +49 9091 502-115 (Ger./Ang.)

Alte informații de suport găsiți aici:

www.hama.com

10. Date tehnice

	Stația de bază	Senzor exterior
Alimentarea cu curent	4,5 V 3 baterii AA	3,0 V 2 baterii AAA La temperaturi exterioare de sub 0°C / 32°F, pentru senzorii de exterior se recomandă baterii cu litiu de mărime AAA.
Domeniul de măsurare Temperatura (°C) Umiditatea aerului	0°C – +50°C / 32°F – +122°F 20% – 90%	-20°C – +60°C / -40°F – +140°F 20% – 90%
Gradații de măsurare Temperatura Umiditatea aerului	0,1°C / 0,2°F 1%	0,1°C / 0,2°F 1%
Ceas radio DCF	Da	Nu
Termometru	Da	Da
Funcție de alarmă	Da / 2 alarme (Dual Alarm)	Nu
Numărul max. de senzori exteriori	3	
Raza de acoperire	≤ 50 m	

11. Informații pentru reciclare

Instrucțiuni pentru protecția mediului înconjurător:



Din momentul aplicării directivelor europene 2012/19/EU și 2006/66/EU în dreptul național sunt valabile următoarele:

Aparatele electrice și electronice nu pot fi salubritate cu gunoii menajer. Consumatorul este

obligat conform legii să predea aparatele electrice și electronice la sfârșitul duratei de utilizare la locurile de colectare publice sau înapoi de unde au fost cumpărate.

Detaliile sunt reglementate de către legislația țării respective.

Simbolul de pe produs, în instrucțiunile de utilizare sau pe ambalaj indică aceste reglementări. Prin reciclarea, revalorificarea materialelor sau alte forme de valorificare a aparatelor scoase din uz aduceți o contribuție importantă la protecția mediului nostru înconjurător.

12. Declarație de conformitate



Prin prezenta, Hama GmbH & Co KG, declară că tipul de echipamente radio [00136256] este în conformitate cu Directiva 2014/53/UE. Textul

integral al declarației UE de conformitate este disponibil la următoarea adresă internet:

www.hama.com -> 00136256 -> Downloads.

Banda (benzile) de frecvențe	433 MHz
Puterea maximă	0,055 mW

hama®

Hama GmbH & Co KG
86652 Monheim / Germany
www.hama.com

All listed brands are trademarks of the corresponding companies. Errors and omissions excepted, and subject to technical changes. Our general terms of delivery and payment are applied.

00136256/04.18