

FR

ES

PT

IT

EL

NL

DE

EN

AR

FA

RU

UK

KK

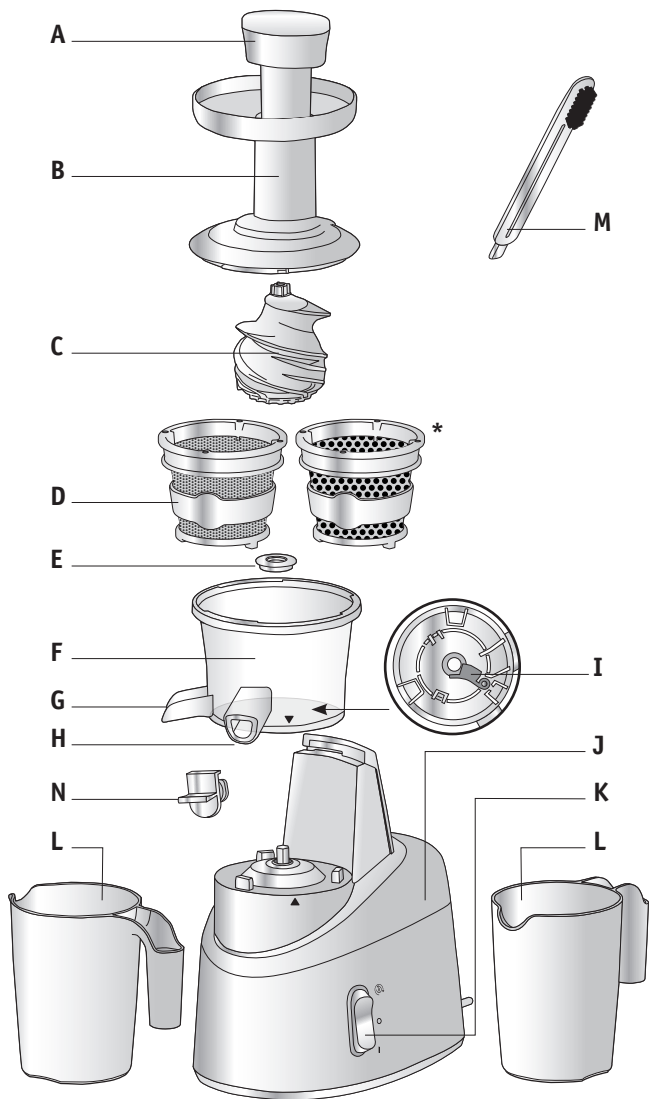

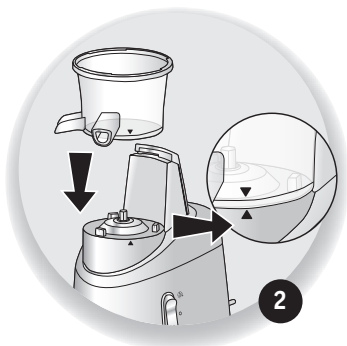

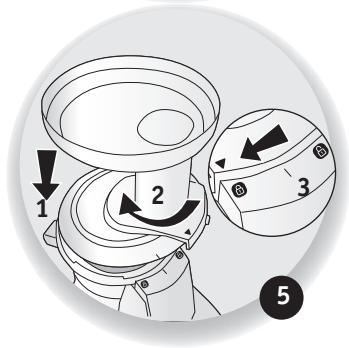
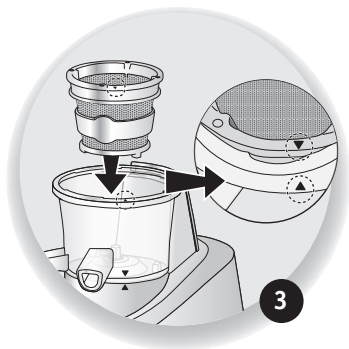

Note : si le filtre et/ou la vis de pressage ne sont pas installés correctement, il sera impossible de verrouiller le couvercle.

Observación: si el filtro y/o el husillo de presión no están instalados correctamente, será imposible cerrar la cubierta.



Nota: Se o filtro e/ou o parafuso de prensagem não estiverem colocados adequadamente será impossível fechar a tampa.

Nota: se il filtro e/o la vite di spremitura non sono installati correttamente, non sarà possibile chiudere il coperchio.

Σημείωση: εάν το φίλτρο και/ή η το πιεστήριο με κοχλία δεν έχουν εγκατασταθεί όπως πρέπει, θα είναι αδύνατο να κλείσετε το καπάκι.

NB: als het filter en/of the persschroef niet juist zijn geplaatst, kan het deksel niet worden vergrendeld.

Hinweis: Wenn der Filter und/oder die Pressschraube nicht richtig eingebaut sind, ist ein Schließen des Deckels nicht möglich.

Note: if the filter and/or the pressing screw are not installed properly, it will be impossible to lock the cover.

ملاحظة: إذا كان الفلتر و/ أو بُرغي الضغط غير مُركبين بشكل صحيح، فلن يمكن إقفال الغطاء.

توجه: در صورتیکه فیلتر و / یا پیچ فشار دادن به درستی نصب نشده باشد، قفل کردن پوشش غیر ممکن خواهد بود.

Внимание: при неправильной установке фильтра и (или) шнека закрытие крышки становится невозможным.





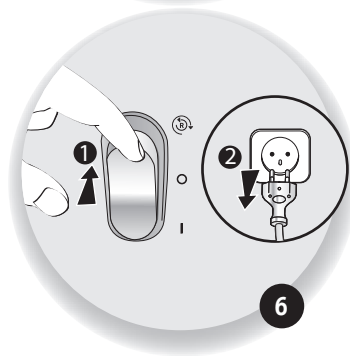
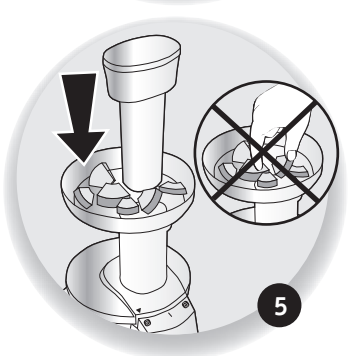
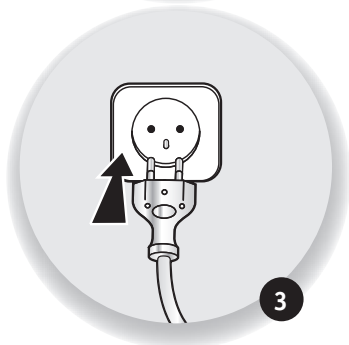
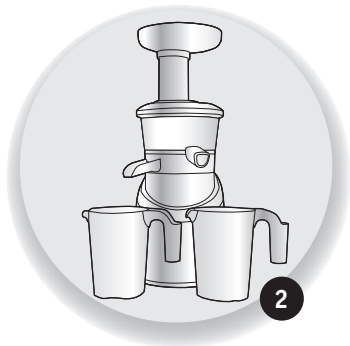
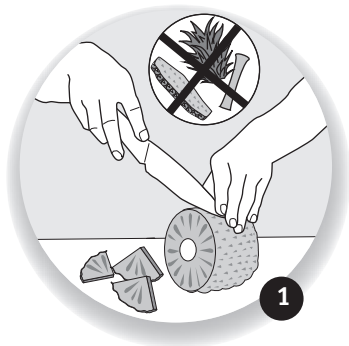

Примітка: в разі невірною встановлення фільтра й/або вичавного шнеку кришку буде неможливо замкнути.

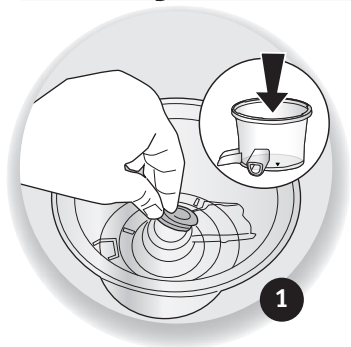
Ескертпе: сүзгі және/немесе басылатын бұрамдық тиісті түрде орнатылмаса, қақпақты жабу мүмкін болмайды.



4

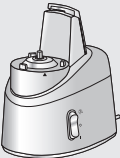
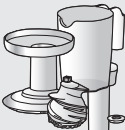

				
	✗	✗	✗	✓
	✓	✓	✓	✓
	✓	✓	✓	✓
	✓	✓	✓	✓

* selon modèle

* según el modelo

* consoante o modelo

* in base al modello

* Ανάλογα με το μοντέλο

* afhankelijk van het model

* je nach Modell

* Depending on model

* حسب الموديل

* بر حسب مدل

* В ЗАВИСИМОСТИ ОТ МОДЕЛИ

* залежно від моделі

* үлгіге байланысты

Avant d'utiliser votre appareil pour la première fois, lisez attentivement ce livret et conservez-le soigneusement.

- N'utilisez pas l'appareil, s'il est tombé, s'il présente des détériorations visibles (par exemple couvercle de protection) ou anomalies de fonctionnement. Dans ce cas l'appareil doit être envoyé à un Centre Service Agréé.
- Si le câble d'alimentation est endommagé, il doit être remplacé par le fabricant, son Centre Service Agréé ou une personne de qualification similaire afin d'éviter tout danger.
- Toujours déconnecter l'appareil de l'alimentation dès que vous cessez de l'utiliser, si on le laisse sans surveillance, avant montage, démontage ou nettoyage et avant d'approcher les parties qui sont mobiles lors du fonctionnement.
- Cet appareil ne doit pas être utilisé par les enfants. Conserver l'appareil et son câble hors de portée des enfants.
- Cet appareil peut être utilisé par des personnes dont les capacités physiques, sensorielles ou mentales sont réduites ou dont l'expérience ou les connaissances ne sont pas suffisantes, à condition qu'elles bénéficient d'une surveillance ou qu'elles aient reçu des instructions quant à l'utilisation de l'appareil en toute sécurité et dans la mesure où elles en comprennent bien les dangers potentiels.
- Il convient de surveiller les enfants pour s'assurer qu'ils ne jouent pas avec l'appareil et ils ne doivent pas l'utiliser comme un jouet.

- Cet appareil n'est pas prévu pour être utilisé par des personnes dont les capacités physiques, sensorielles ou mentales sont réduites, ou des personnes dénuées d'expérience ou de connaissance, sauf si elles ont pu bénéficier, par l'intermédiaire d'une personne responsable de leur sécurité, d'une surveillance ou d'instructions préalables concernant l'utilisation de l'appareil.
- Votre appareil est destiné uniquement à un usage domestique culinaire, à l'intérieur de la maison. Il n'a pas été conçu pour être utilisé dans les cas suivants qui ne sont pas couverts par la garantie : dans des coins de cuisines réservés au personnel dans des magasins, bureaux et autres environnements professionnels, dans des fermes, par les clients des hôtels, motels et autres environnements à caractère résidentiel, dans des environnements de type chambres d'hôtes.
- Les pièces au contact des aliments se nettoient avec une éponge et de l'eau savonneuse ou au lave vaisselle, reportez-vous au mode d'emploi pour le nettoyage complet et l'entretien de votre appareil.
- Cet appareil ne doit pas être utilisé plus de 20 min.
- Le nettoyage et l'entretien de l'appareil ne doivent pas être effectués par des enfants sans surveillance.
- Attention aux risques de blessures en cas de mauvaise utilisation.
- Dans le cas où un accessoire additionnel serait proposé, il serait alors accompagné de ses propres consignes de sécurité.

DESCRIPTION

- | | |
|---|---|
| A Poussoir | H Sortie jus |
| B Couvercle | I Languette à résidus |
| C Vis de pressage | J Bloc moteur |
| D Filtres (x2)
- Filtre à jus
- Filtre à coulis* | K Interrupteur
- position Arrêt et Reverse 
- 0 : appareil arrêté
- I : Marche |
| E Joint | L Récipients collecteurs (x2) |
| F Bol | M Brosse de nettoyage |
| G Sortie résidus | N Stop gouttes |

CONSEILS PRATIQUES

Pour arrêter l'appareil, exercez un appui bref sur la position Reverse  du bouton. Après utilisation, il est conseillé de nettoyer rapidement l'appareil pour éviter que les aliments ne sèchent sur les accessoires. Vous pouvez faire un pré-rinçage pour faciliter le nettoyage en introduisant un verre d'eau dans la cheminée pendant quelques secondes.

Votre appareil s'arrêtera automatiquement au bout de 20 minutes. Laissez l'appareil refroidir quelques minutes avant de le réutiliser.

Choisissez des fruits et légumes frais. **Lavez-les soigneusement.** Pour extraire un maximum de jus, laissez l'appareil fonctionner quelques secondes supplémentaires après que les ingrédients aient été pressés.

- La plupart des fruits et légumes ne nécessitent pas d'être pelés ou épépinés, sauf ceux à peaux très épaisses (citrons, ananas...) ou avec des gros noyaux (pêches, abricots, mangues...) et les cœurs d'ananas.

Ne placez jamais d'ingrédients solides dans votre presseur (noyaux, glaçons, morceaux de sucre), des aliments fibreux ou de la viande.

- L'insertion d'ingrédients durs peut entraîner le blocage de l'appareil. Dans ce cas, utilisez la fonction Reverse  quelques secondes.

Si le blocage persiste :

- Ouvrez le couvercle (**B**), nettoyez la vis de pressage (**C**) et le filtre (**D**) et assemblez-les à nouveau
- Coupez les ingrédients en plus petits morceaux.

Pour des recettes à base d'ingrédients de différentes textures, il est essentiel de respecter un ordre de passage pour un fonctionnement optimal :

1^{er} : les fruits non fibreux (attention, pour l'ananas, bien retirer le cœur du fruit avant pressage)

2^e : les légumes non fibreux

3^e : les fruits et les légumes fibreux et les herbes (ex : céleri, rhubarbe, persil, basilic...)

Un nettoyage du filtre et de la vis est nécessaire, après le passage des fruits et les légumes fibreux et des herbes.

QUE FAIRE SI VOTRE APPAREIL NE FONCTIONNE PAS

Problème	Solution
L'appareil ne fonctionne pas	<ol style="list-style-type: none">1. Vérifiez qu'il soit branché correctement.2. Vérifiez qu'il soit assemblé correctement.
Le jus ne s'évacue pas suffisamment ou le jus s'écoule par la sortie résidus (H).	Vérifiez que la languette à résidu (I) et le joint (E) sont correctement installés.
Le jus obtenu est trop épais	<ol style="list-style-type: none">1. Préférez les fruits moins mûrs.2. Choisissez une variété de fruits plus ferme, moins farineuse, comme les pommes.
L'appareil s'est arrêté	<ol style="list-style-type: none">1. Vérifiez qu'il n'y a pas trop d'ingrédients coincés à l'intérieur de l'appareil.2. Vérifiez que les noyaux aient bien été retirés. → Eteignez l'appareil et utilisez la fonction "Reverse" pendant 2-3 secondes. Remette ensuite l'appareil en marche normalement.3. L'appareil a fonctionné pendant 20 minutes et laissez le refroidir quelques minutes.

RECYCLAGE



Produit électrique et électronique en fin de vie :

Votre appareil est prévu pour fonctionner durant de longues années.

Toutefois, le jour où vous envisagez de le remplacer, ne le jetez pas

■ dans votre poubelle ou dans une décharge mais apportez-le au point de collecte mis en place dans votre commune (ou dans votre déchetterie le cas échéant).

Participons à la protection de l'environnement !

Votre appareil contient de nombreux matériaux valorisables ou recyclables.

Confiez celui-ci dans un point de collecte pour que son traitement soit effectué.

INSTRUCCIONES DE SEGURIDAD

Antes de utilizar su aparato por primera vez, lea el folleto con atención y consérvelo en un lugar seguro.

- No utilice el aparato si se ha caído y se ha dañado visiblemente (p. ej., el panel de protección) o si deja de funcionar con normalidad. En ese caso, deberá enviarse a un centro de servicio aprobado.
- No utilice el aparato si el cable de alimentación o el enchufe están dañados. El cable de alimentación deberá cambiarlo el fabricante, el servicio posventa o una persona cualificada para evitar cualquier peligro.
- Desenchufe siempre el aparato tan pronto como interrumpa su uso, si lo deja desatendido o mientras lo monta, desmonta o limpia y con piezas que se aproximan y se mueven cuando se utilizan.
- Este aparato no deberá ser usado por niños. Mantenga el aparato y su cable fuera del alcance de los niños.
- Este aparato podrá ser utilizado por personas con capacidades físicas, sensoriales o mentales reducidas, o cuya experiencia o conocimiento no sea suficiente, con tal de que estén vigiladas o hayan recibido formación para utilizar el aparato con seguridad y comprendan los riesgos.
- Deberá vigilarse a los niños para garantizar que no juegan con el aparato y no lo tratan como un juguete.
- Este aparato no está diseñado para ser utilizado por personas cuyas capacidades físicas, sensoriales o mentales sean reducidas o personas desprovistas de experiencia o de conocimiento, salvo si han recibido supervisión o instrucciones previas respecto del uso

del aparato por parte de una persona responsable de su seguridad.

- Su aparato está destinado únicamente al uso culinario (solo para su uso dentro del hogar). No se ha diseñado para que se utilice en las siguientes circunstancias, que no están cubiertas por la garantía: en zonas de la cocina reservadas al personal en tiendas, oficinas y otros entornos profesionales; en granjas, por clientes de hoteles, moteles y otros entornos residenciales y en habitaciones de invitados y otro alojamiento similar.
- Las piezas en contacto con los alimentos deberán limpiarse con una esponja y agua con jabón o en el lavavajillas; consulte el manual de instrucciones para obtener información sobre la limpieza y el mantenimiento completos de su aparato.
- Este aparato no deberá utilizarse durante más de 20 min.
- La limpieza y el mantenimiento de usuario no deberán realizarlas niños sin supervisión.
- Las instrucciones del aparato desaconsejan el mal uso.
- En el caso de que salga un nuevo accesorio, este irá con su propio manual de instrucciones.

DESCRIPCIÓN

- | | |
|-----------------------------------|---|
| A Empujador | I Paño de residuos secos |
| B Tapa | J Unidad de motor |
| C Husillo de presión | K Botón de inicio/parada |
| D Filtros (x2) | - pulse la posición de parada y retroceso  |
| - Filtro de zumo | - O: aparato detenido |
| - Filtro de salsa* | - I: inicio |
| E Goma | L Jarras (x2) |
| F Vaso | M Cepillo limpiador |
| G Salida de residuos secos | N Parada de goteo |
| H Salida de zumo | |

CONSEJOS PRÁCTICOS

Para detener el aparato, pulse rápidamente la posición de retroceso  del botón. Tras el uso, se recomienda limpiar el aparato rápidamente para evitar la acumulación de alimentos secos en los accesorios. Para facilitar la limpieza, enjuague primero vertiendo un vaso de agua a través del tubo de alimentación durante la operación.

El aparato se detiene automáticamente tras 20 minutos. Deje que el aparato se enfríe durante unos pocos minutos antes de volver a utilizarlo.

Escoja frutas y verduras frescas. **Lávelas a conciencia.** Para obtener la extracción máxima de zumo, deje en funcionamiento el aparato unos pocos segundos después de que se hayan exprimido los ingredientes.

- No se necesita pelar ni quitar las semillas a muchas frutas y verduras, excepto las que tienen cáscaras gruesas (limones, piñas, etc.) o grandes huesos (melocotones, albaricoques, mangos, etc.) y los núcleos de la piña. **Nunca coloque ingredientes sólidos en su exprimidor (huesos de frutas, cubitos de hielo, terrones de azúcar) ni alimentos fibrosos o carne.**

- Al introducir ingredientes duros se puede bloquear el aparato. Si ocurre esto, utilice la función de  retroceso durante unos segundos.

Si permanece bloqueado:

- Abra la cubierta **(B)**, limpie el husillo exprimidor **(C)** y el filtro **(D)** y a continuación vuelva a montar
- Corte los ingredientes en pequeñas piezas.

Para las recetas con ingredientes de texturas diferentes, es fundamental observar un orden de exprimido con vistas a una operación óptima:

1st: frutas no fibrosas (observe y asegúrese de que retira el núcleo de las piñas antes de exprimir las)

2nd: verduras no fibrosas

3rd: frutas y verduras fibrosas y hierbas (p. ej., apio, ruibarbo, perejil y albahaca)

El filtro y el husillo deberán limpiarse después de que se hayan exprimido frutas y verduras fibrosas y hierbas.

¿QUÉ HACER SI EL APARATO NO FUNCIONA?

PROBLEMA	SOLUCIÓN
El aparato no funciona.	<ol style="list-style-type: none">1. Compruebe que está enchufado correctamente.2. Compruebe que está montado correctamente.
No sale suficiente cantidad de zumo o se derrama fuera del recipiente para la pulpa (H).	Compruebe que la tapa de la pulpa (I) y la goma (E) están instaladas correctamente.
El zumo es demasiado espeso.	<ol style="list-style-type: none">1. Será mejor que utilice fruta no tan madura.2. escoja una variedad más firme y menos harinosa de fruta, en especial para las manzanas.
El aparato se ha detenido.	<ol style="list-style-type: none">1. Compruebe que no se ha quedado demasiada pulpa atascada.2. Compruebe que se han retirado todos los huesos. → Apague el aparato y utilice la función de retroceso durante 2-3 segundos. A continuación, encienda el aparato como de costumbre.3. El aparato ha estado funcionando durante 20 minutos y se ha dejado enfriar unos pocos minutos.

RECICLAJE



Productos eléctricos o electrónicos al final de su vida:

Su aparato está diseñado para funcionar muchos años. No obstante, el día que piense en sustituirlo, no lo tire junto con la basura doméstica normal ni en un vertedero, sino llévalo a un punto de recogida apropiado puesto a su disposición por su autoridad local (o a un centro de reciclaje según corresponda).

Proteja el medio ambiente

Su aparato contiene numerosos materiales recuperables o reciclables. Llévelo a un punto de recogida para su procesamiento.

INSTRUÇÕES DE SEGURANÇA

Antes de utilizar o aparelho pela primeira vez, leia cuidadosamente o folheto e guarde-o para futuras utilizações.

- Não utilize o aparelho se este tiver caído ao chão, se apresentar sinais visíveis de danos (por exemplo, na tampa de proteção) ou se não funcionar normalmente. Nesse caso, o aparelho deve ser enviado para um Serviço de Assistência Técnica autorizado.
- Não utilize o aparelho se o cabo de alimentação ou a ficha estiverem danificados. O cabo de alimentação deve ser substituído pelo fabricante, através de um Serviço de Assistência Técnica autorizado, ou por técnicos qualificados, por forma a evitar qualquer situação de perigo para o utilizador.
- Desligue sempre o aparelho da tomada após cada utilização. Se o deixar sem supervisão ou durante a montagem, desmontagem ou limpeza e durante o encaixe das peças que se movimentam durante a utilização.
- O aparelho não deve ser utilizado por crianças. Mantenha o aparelho e o cabo de alimentação fora do alcance das crianças.
- Este aparelho pode ser utilizado por pessoas com capacidades físicas, sensoriais ou mentais reduzidas ou com pouca experiência ou conhecimentos, desde que sejam supervisionadas ou que tenham recebido instruções relativamente à utilização segura do aparelho e compreendam os riscos envolvidos.

- As crianças devem ser vigiadas por forma a garantir que não brincam com o aparelho.
- Este aparelho não foi concebido para ser utilizado por pessoas com capacidades físicas, sensoriais ou mentais reduzidas, ou por pessoas com falta de experiência ou conhecimento, a não ser que tenham sido devidamente acompanhadas e instruídas sobre a correta utilização do aparelho, pela pessoa responsável pela sua segurança.
- O seu aparelho destina-se exclusivamente ao uso culinário doméstico (uso doméstico exclusivo). Não foi concebido para ser usado nos seguintes casos, que não estão cobertos pela garantia: em cantos de cozinha reservados aos funcionários nas lojas, escritórios e outros ambientes profissionais, nas explorações agrícolas, pelos clientes de hotéis, motéis e outros ambientes de carácter residencial e em ambientes do tipo quartos de hóspedes.
- As peças em contacto com os alimentos devem ser limpas com uma esponja e água morna ou na máquina de lavar louça; consulte o manual de instruções para a limpeza completa e a manutenção do seu aparelho.
- Este aparelho não deve ser utilizado durante mais 20 minutos.
- As tarefas de limpeza e manutenção não devem ser efetuadas por crianças sem supervisão.
- As instruções dos aparelhos advertem contra a sua utilização indevida.
- No caso de um acessório adicional ser proposto, será acompanhado pelas suas próprias instruções de segurança.

DESCRIÇÃO

- | | |
|---|--|
| A Calcador | I Válvula para resíduos secos |
| B Tampa | J Bloco motor |
| C Parafuso de prensagem | K Botão Ligar/Desligar
- posição Desligar e função
Reverse (voltar)  |
| D Filtros (x2)
- Filtro de sumo
- Filtro coador* | - 0: aparelho desligado
- I: Ligar |
| E Junta | L Jarro (x2) |
| F Taça | M Escova de limpeza |
| G Saída dos resíduos secos | N Antigotas |
| H Saída do sumo | |

CONSELHOS PRÁTICOS

Para parar o aparelho exerça uma pressão leve no botão da posição  Reverse. Recomenda-se a limpeza do aparelho imediatamente após a utilização para evitar a acumulação de alimentos secos nos acessórios. A fim de facilitar a limpeza, pode enxaguar primeiro, vertendo um copo de água através do tubo de alimentação durante alguns segundos.

O aparelho desliga-se automaticamente após 20 minutos. Deixe o aparelho arrefecer durante alguns minutos antes de voltar a utilizá-lo.

Escolha frutas e legumes frescos. **Lave-os bem.** Para maximizar a extração do sumo, deixe o aparelho funcionar durante mais alguns segundos após os ingredientes terem sido transformados em sumo.

- A maioria das frutas e legumes não necessitam de ser descascados, nem é necessário retirar as pevides, exceto no caso de fruta ou legume com casca muito espessa (limões, ananás...) com o carroço grande (pêssegos, alperces, mangas...) e a parte central do ananás.

Nunca coloque ingredientes sólidos na sua centrifugadora (caroços, cubos de gelo, cubos de açúcar) ou alimentos fibrosos ou carne.

- A introdução de alimentos sólidos pode bloquear o aparelho. Neste caso, utilize a função Reverse (R) durante alguns segundos.

Se o bloqueio persistir:

- Abra a tampa (B), limpe o parafuso de prensagem (C) e o filtro (D) e depois volte a montar
- Corte os ingredientes em pequenos pedaços.

Para as receitas à base de ingredientes com texturas diferentes, é essencial seguir uma ordem de prensagem para garantir um bom funcionamento do aparelho.

1º: frutas não fibrosas (nota, certifique-se de que o coração é removido do ananás antes)

2º: legumes não fibrosos

3º: frutas, legumes fibrosos e ervas aromáticas (por exemplo, aipo, ruibarbo, salsa, manjeriço)

O filtro e o parafuso devem ser limpos após cada utilização.

O QUE FAZER SE O APARELHO NÃO FUNCIONAR?

PROBLEMA	SOLUÇÃO
O aparelho não funciona.	<ol style="list-style-type: none">1. Verifique se o aparelho está corretamente ligado à tomada.2. Verifique se a montagem é correta.
O sumo não sai em quantidade suficiente ou transborda através da saída dos resíduos secos (H).	Certifique-se de que a aba da polpa (I) e a borracha (E) estão instaladas corretamente.
O sumo é demasiado espesso.	<ol style="list-style-type: none">1. Utilize preferencialmente fruta pouco madura.2. Escolha uma variedade de fruta mais firme e menos farinhenta, sobretudo para as maçãs.
O aparelho parou.	<ol style="list-style-type: none">1. Certifique-se de que não haja demasiados ingredientes presos no interior do aparelho.2. Verifique se todos os caroços foram retirados. → Desligue o aparelho e utilize a função Reverse durante 2-3 segundos. De seguida, volte a ligar o aparelho.3. O aparelho tem estado a funcionar durante 20 minutos, deixe-o arrefecer durante alguns minutos.

RECICLAGEM



Produtos elétricos e eletrónicos em fim de vida:

O seu aparelho foi concebido para durar muitos anos. No entanto, no dia em que o substituir, não o deite para o lixo como os tradicionais resíduos domésticos ou num aterro sanitário, mas entregue-o num ponto de recolha adequado da sua autoridade local (ou um centro de reciclagem, se aplicável).

Proteção do ambiente em primeiro lugar!

O seu aparelho contém vários materiais que podem ser recuperados ou reciclados. Entregue-o num ponto de recolha para possibilitar o seu tratamento.

NORME DI SICUREZZA

Prima di usare l'apparecchio per la prima volta, leggere attentamente il manuale e conservarlo in un luogo sicuro.

- Non utilizzare l'apparecchio se è caduto o se presenta danni visibili (ad es. il pannello di protezione), o se non funziona normalmente. In questo caso deve essere inviato a un centro assistenza autorizzato.
- Non usare l'apparecchio se il cavo di alimentazione o la spina risultano danneggiati. Allo scopo di evitare possibili pericoli, il cavo di alimentazione deve essere sostituito dal costruttore, dal suo servizio post-vendita o da addetti con qualifiche analoghe.
- Scollegare sempre l'apparecchio al termine di ogni utilizzo, se lo lascia incustodito o durante operazioni di smontaggio, rimontaggio e avvicinamento a parti in movimento durante l'utilizzo.
- L'apparecchio non deve essere usato dai bambini. Tenere l'apparecchio e il cavo di alimentazione fuori dalla portata dei bambini.
- L'apparecchio può essere usato da persone con ridotte capacità fisiche, sensoriali o mentali, o con esperienza o conoscenza non sufficienti, a condizione che siano supervisionate o abbiano ricevuto istruzioni sull'uso dell'apparecchio e che ne comprendano i pericoli.
- I bambini devono essere sorvegliati per evitare che giochino con l'apparecchio e lo utilizzino come giocattolo.

- Questo apparecchio non deve essere usato da persone con capacità fisiche, sensoriali o mentali ridotte, o scarsa esperienza o conoscenza, a meno che non siano sotto la supervisione o guidati nell'utilizzo dell'apparecchio da una persona responsabile per la loro sicurezza.
- Questo apparecchio è destinato unicamente all'uso culinario domestico (solo all'interno dell'abitazione). Non è stato progettato per essere utilizzato nelle seguenti condizioni, non coperte dalla garanzia: in aree cucina riservate al personale in negozi, uffici e altri ambienti professionali, in agriturismi, da parte di clienti di hotel, motel e altri ambienti residenziali e in affittacamere o alloggi simili.
- Le parti in contatto con gli alimenti devono essere pulite con una spugna e con acqua e sapone o nella lavastoviglie; consultare il manuale di istruzioni per informazioni complete sulla pulizia e sulla manutenzione dell'apparecchio.
- L'apparecchio non deve essere usato per oltre 20 min.
- Le operazioni di pulizia e di manutenzione che possono essere svolte dall'utente non devono essere eseguite da bambini non sorvegliati.
- Le istruzioni degli apparecchi presentano avvertenze contro un uso non corretto.
- Nel caso in cui venga proposto un ulteriore accessorio, sarà corredato delle rispettive istruzioni di sicurezza.

DESCRIZIONE

- | | |
|--|--|
| A Spingitore | H Uscita succo |
| B Coperchio | I Aletta residuo secco |
| C Vite di spremitura | J Unità motore |
| D Filtri (x2)
- Filtro per spremute
- Filtro per creme* | K Pulsante Start/stop
- posizione Stop e Reverse 
- 0: apparecchio arrestato
- I: start |
| E Guarnizione | L Caraffe (x2) |
| F Recipiente | M Spazzola pulitrice |
| G Uscita residuo secco | N Ferma goccia |

CONSIGLI PRATICI

Per arrestare l'apparecchio, premere rapidamente la posizione Reverse  del pulsante. Dopo l'uso, è consigliabile pulire dall'apparecchio rapidamente gli accumuli di cibo secco sugli accessori. Per agevolare la pulizia, è possibile sciacquare inizialmente l'apparecchio versando un bicchiere di acqua nel tubo di alimentazione durante il funzionamento.

L'apparecchio si arresta automaticamente dopo 20 minuti. Lasciare raffreddare l'apparecchio per qualche minuto prima di usarlo di nuovo.

Scegliere frutta e verdura fresche. **Lavarle accuratamente.** Per la massima estrazione del succo, lasciare l'apparecchio in funzione per alcuni secondi ancora dopo che gli ingredienti sono stati spremuti.

- La maggior parte della frutta e della verdura non necessita di essere sbucciata o privata dei semi, ad eccezione di quelli con scorza spessa (limoni, ananas, ecc.) o con nocciolo grande (pesche, albicocche, mango, ecc.) e il cuore duro dell'ananas.

Non inserire mai ingredienti solidi nell'estrattore di succo (noccioli, cubetti di ghiaccio, cubetti di zucchero), alimenti fibrosi o carne.

- L'inserimento di ingredienti duri può bloccare l'apparecchio. In questa eventualità, usare la funzione Reverse (R) per qualche secondo.

Se rimane bloccato:

- Aprire il coperchio (B), pulire la vite di spremitura (C) e il filtro (D) e rimontare il tutto
- Tagliare gli ingredienti in pezzi più piccoli

Per le ricette con ingredienti di consistenza diversa, per un funzionamento ottimale è necessario attenersi al seguente ordine di estrazione:

1°: frutta non fibrosa (nota: accertarsi di rimuovere il cuore duro dell'ananas prima di spremerlo)

2°: verdura non fibrosa

3°: frutta e verdura fibrosa ed erbe (ad es. sedano, rabarbaro, prezzemolo, basilico)

Il filtro e la vite devono essere puliti dopo aver spremuto frutta e verdura fibrose ed erbe.

CHE FARE SE L'APPARECCHIO NON FUNZIONA?

PROBLEMA	SOLUZIONE
L'apparecchio non funziona.	<ol style="list-style-type: none"> 1. Verificare che sia correttamente collegato all'alimentazione. 2. Verificare che sia montato correttamente.
Il succo non esce in quantità sufficiente, o esce dall'uscita della polpa (H).	Controllare che la linguetta della polpa (I) e la guarnizione (E) siano installate correttamente.
Il succo è troppo denso.	<ol style="list-style-type: none"> 1. Usare preferibilmente frutta meno matura. 2. Usare una varietà di frutta più soda e meno farinosa, specialmente per le mele.
L'apparecchio si è fermato.	<ol style="list-style-type: none"> 1. Accertarsi che l'apparecchio non sia intasato da troppa polpa. 2. Verificare che tutti i semi siano stati rimossi. → Spegnerne l'apparecchio e utilizzare la funzione Reverse per 2-3 secondi. Quindi accendere l'apparecchio come di consueto. 3. L'apparecchio è in funzione da 20 minuti, lasciare raffreddare per alcuni minuti.

RICICLO



Prodotti elettrici ed elettronici a fine vita:

L'apparecchio è progettato per funzionare per molti anni. Il giorno in cui si deciderà di sostituirlo, non dovrà essere gettato con i normali rifiuti domestici o in discarica, ma portato in un opportuno centro di raccolta messo a disposizione dalle autorità locali (o eventualmente un centro di riciclo).

La protezione dell'ambiente al primo posto!

L'apparecchio contiene numerosi materiali che possono essere recuperati o riciclati. Portarlo in un centro di raccolta affinché sia trattato.

Πριν χρησιμοποιήσετε τη συσκευή για πρώτη φορά, διαβάστε το φυλλάδιο και κρατήστε το σε ασφαλή τοποθεσία.

- Μη χρησιμοποιείτε τη συσκευή, εάν έχει πέσει κάτω και υπάρχει εμφανής ζημία (π.χ. του φύλλου κάλυψης), ή εάν δεν μπορεί να λειτουργήσει κανονικά. Σε αυτή την περίπτωση, πρέπει να αποσταλεί σε εξουσιοδοτημένο κέντρο επισκευής.
- Μη χρησιμοποιείτε τη συσκευή εάν το καλώδιο ρεύματος ή το βύσμα είναι κατεστραμμένο. Το καλώδιο ρεύματος πρέπει να αντικατασταθεί από τον κατασκευαστή, από προσωπικό τεχνικής υποστήριξης ή ανάλογο εξειδικευμένο προσωπικό, για την αποφυγή κάθε κινδύνου.
- Πρέπει να βγάζετε τη συσκευή από την πρίζα εάν δεν την χρησιμοποιείτε, όταν μένει χωρίς επίβλεψη και πριν από τη συναρμολόγηση, την αποσυναρμολόγηση εξαρτημάτων ή πριν πλησιάσετε μέρη που κινούνται κατά τη χρήση.
- Η συσκευή αυτή δεν πρέπει να χρησιμοποιείται από παιδιά. Φυλάσσετε τη συσκευή και το καλώδιό της μακριά από παιδιά.
- Η συσκευή μπορεί να χρησιμοποιείται από άτομα με μειωμένες σωματικές, αισθητήριες ή νοητικές ικανότητες, καθώς και από άτομα που στερούνται εμπειρίας και γνώσεων, εφόσον εποπτεύονται ή έχουν λάβει σχετικές οδηγίες ως προς τη χρήση της συσκευής κατά τρόπο ασφαλή και κατανοούν τους κινδύνους που διατρέχουν.
- Τα παιδιά πρέπει να βρίσκονται υπό επίβλεψη προκειμένου να διασφαλιστεί ότι δεν θα χρησιμοποιήσουν τη συσκευή ως παιχνίδι.

- Η συσκευή αυτή δεν προορίζεται για χρήση από άτομα με μειωμένες σωματικές, αισθητηριακές ή νοητικές ικανότητες, ή από άτομα που δεν διαθέτουν επαρκή εμπειρία ή γνώση, εκτός αν έχουν λάβει οδηγίες για τη χρήση της συσκευής ή επιβλέπονται από άτομο που είναι υπεύθυνο για την ασφάλειά τους.
- Η συσκευή σας είναι μόνο για παρασκευή τροφών στο σπίτι (για χρήση μόνο μέσα στο σπίτι). Η εγγύηση παύει να ισχύει εάν χρησιμοποιηθεί στις ακόλουθες συνθήκες: σε διαμορφωμένους χώρους κουζίνας που προορίζονται για το προσωπικό καταστημάτων, γραφεία και άλλα περιβάλλοντα εργασίας, αγροκτήματα, από πελάτες ξενοδοχείων, μοτέλ και άλλων χώρων οικιστικού τύπου καθώς και σε περιβάλλοντα τύπου ενοικιαζόμενων δωματίων.
- Τα μέρη που έρχονται σε επαφή με τροφές θα πρέπει να καθαρίζονται με σφουγγάρι σε νερό και σαπούνι ή σε πλυντήριο πιάτων· βλ. εγχειρίδιο οδηγιών για τον πλήρη καθαρισμό και τη συντήρηση της συσκευής σας.
- Αυτή η συσκευή δεν πρέπει να χρησιμοποιείται για περισσότερα από 20 λεπτά.
- Ο καθαρισμός και η συντήρηση δεν πρέπει να διεξάγεται από παιδιά, τα οποία δεν βρίσκονται υπό επίβλεψη.
- Οι οδηγίες των συσκευών προειδοποιούν σχετικά με την κακή χρήση.
- Σε περίπτωση που τοποθετηθεί ένα νέο αξεσουάρ, θα διαθέτει τις οδηγίες χρήσης του.

ΠΕΡΙΓΡΑΦΗ

- | | |
|---|--|
| A Πιεστήρας | I Ιμάντας ξηρού υπολείμματος |
| B Καπάκι | J Κεντρική μονάδα (βάση μοτέρ) |
| C Πιεστήριο με κοχλία | K Κουμπί Start/stop
- θέση stop και Reverse [αντίστροφη λειτουργία]  |
| D Φίλτρα (x2)
- Φίλτρο χυμού
- Φίλτρο πολτού* | - O: διακοπή συσκευής
- I: start [έναρξη] |
| E Τρίφτης | L Κανάτες (x2) |
| F Μπολ | M Βούρτσα καθαρίσματος |
| G Έξοδος ξηρού υπολείμματος | N Διακοπή σταξίματος |
| H Έξοδος χυμού | |

ΠΡΑΚΤΙΚΕΣ ΣΥΜΒΟΥΛΕΣ

Για να σταματήσετε τη λειτουργία, πιάστε αμέσως τη θέση Reverse  του κουμπιού. Μετά τη χρήση, σας συμβουλεύουμε να καθαρίσετε γρήγορα τη συσκευή στο σημείο συσσώρευσης ξηρής τροφής των εξαρτημάτων. Για να κάνετε το καθάρισμα ευκολότερο, μπορείτε πρώτα να τα ξεπλύνετε χύνοντας ένα ποτήρι νερού μέσω του στομίου πλήρωσης κατά τη λειτουργία.

Η λειτουργία της συσκευής διακόπτεται αυτόματα μετά από 20 λεπτά. Αφήστε τη συσκευή να κρυώσει για λίγα λεπτά πριν τη χρησιμοποιήσετε ξανά.

Διαλέγετε φρέσκα φρούτα και λαχανικά. **Πλύνετέ τα καλά.** Για μέγιστη απόδοση στην εξαγωγή χυμού, αφήστε τη συσκευή να λειτουργήσει για μερικά δευτερόλεπτα μετά την εξαγωγή του χυμού από τα υλικά.

- Για τα περισσότερα φρούτα και λαχανικά δεν χρειάζεται να αφαιρέσετε το φλοιό ή τους σπόρους, εκτός από αυτά που έχουν χονδρό φλοιό (λεμόνια, ανανάς, κ.λπ.) ή μεγάλα κουκούτσια (ροδάκινα, βερίκοκα, μάνγκο, κ.λπ.) και τον πυρήνα του ανανά. **Μη βάζετε ποτέ στερεά συστατικά στον αποχυμωτή (πέτρες, παγάκια, κύβους ζάχαρης), ή ινώδη τρόφιμα ή κρέας.**

- Η εισαγωγή σκληρών συστατικών μπορεί να μπλοκάρει τη συσκευή. Αν αυτό συμβεί, χρησιμοποιήστε τη λειτουργία Reverse (R) για λίγα δευτερόλεπτα.

Εάν συνεχίζει να είναι μπλοκαρισμένη:

- Ανοίξτε το καπάκι (B), καθαρίστε το πιεστήριο με κοχλία (C) και το φίλτρο (D) και ξανασυναρμολογήστε τη
- Κόψτε τα συστατικά σε μικρότερα κομμάτια.

Για συνταγές με συστατικά από τρόφιμα διαφορετικής υφής, πρέπει να υπάρχει σειρά στο στίψιμο για καλύτερη λειτουργία:

1^ο: φρούτα χωρίς ίνες (σημείωση: βεβαιωθείτε ότι έχετε αφαιρέσει το εσωτερικό σκληρό μέρος του ανανά πριν τον στίψετε)

2^ο: λαχανικά χωρίς ίνες

3^ο: φρούτα, λαχανικά και αρωματικά φυτά με ίνες (π.χ. σέλινο, ραβέντι, μαϊντανό, βασιλικό)

Το φίλτρο και ο κοχλίας πρέπει να καθαρίζονται μετά από χρήση για ινώδη φρούτα και λαχανικά και αρωματικά φυτά που έχουν υποστεί στίψιμο.

ΤΙ ΝΑ ΚΑΝΕΤΕ ΕΑΝ Η ΣΥΣΚΕΥΗ ΣΑΣ ΔΕΝ ΛΕΙΤΟΥΡΓΕΙ

ΠΡΟΒΛΗΜΑ	ΛΥΣΗ
Η συσκευή δεν λειτουργεί.	<ol style="list-style-type: none"> 1. Ελέγξτε αν είναι σωστά συνδεδεμένη. 2. Ελέγξτε αν έχει συναρμολογηθεί σωστά.
Δεν υπάρχει επαρκής ποσότητα χυμού ή ο χυμός βγαίνει από την έξοδο ψίχας (H).	Ελέγξτε εάν ο μάντας ξηρού υπολείμματος (I) και ο τρίφτης (E) είναι σωστά εγκατεστημένοι.
Ο χυμός είναι πολύ παχύς.	<ol style="list-style-type: none"> 1. Χρησιμοποιήστε κατά προτίμηση λιγότερο ώριμα φρούτα. 2. Διαλέξτε ποικιλία από φρούτα πιο σκληρά και λιγότερο αλευρώδη, ειδικότερα για τα μήλα.
Διακόπηκε η λειτουργία της συσκευής.	<ol style="list-style-type: none"> 1. Βεβαιωθείτε ότι δεν υπάρχει εγκλωβισμένη μεγάλη ποσότητα ψίχας. 2. Βεβαιωθείτε ότι έχετε αφαιρέσει όλα τα κουκούτσια. → Διακόψτε τη λειτουργία της συσκευής και χρησιμοποιήστε τη λειτουργία Reverse για 2-3 δευτερόλεπτα. Στη συνέχεια λειτουργήστε τη συσκευή ως συνήθως. 3. Η συσκευή έχει λειτουργήσει για 20 λεπτά και έχει κρυσώσει για μερικά λεπτά.

ΑΝΑΚΥΚΛΩΣΗ



Τέλος του κύκλου ζωής ηλεκτρικών και ηλεκτρονικών προϊόντων:

Η συσκευή σας έχει σχεδιαστεί για να λειτουργήσει για πολλά χρόνια. Ωστόσο, την ημέρα που θα την αντικαταστήσετε, μην την πετάξετε σε κανονικό κάδο οικιακών σκουπιδιών ή σε χωματερή αλλά πηγαίνετε

την στο κατάλληλο σημείο συλλογής της τοπικής σας κοινότητας (ή σε κέντρο ανακύκλωσης, εάν υπάρχει).

Η προστασία του περιβάλλοντος είναι πρώτη προτεραιότητα!

Η συσκευή σας περιέχει ανακτήσιμα ή ανακυκλώσιμα υλικά. Παραδώστε την σε σημείο συλλογής για επεξεργασία.

VEILIGHEIDSADVIEZEN

Lees dit boekje goed door voordat je het apparaat voor het eerst gebruikt en bewaar het voor het geval dat je het later nog nodig hebt.

- Gebruik het apparaat niet als het is gevallen en er zichtbare schade is (bijv. aan de behuizing), of als het niet normaal functioneert. In dat geval moet het naar een goedgekeurd servicecentrum worden verzonden.
- Gebruik het apparaat niet als het netsnoer of de stekker beschadigd is. Het netsnoer moet worden vervangen door de fabrikant, zijn servicecentrum of personen met een soortgelijke kwalificatie om elk gevaar te voorkomen.
- Haal altijd de stekker uit het stopcontact wanneer je stopt met het gebruiken van het apparaat, wanneer je er geen toezicht op houdt en tijdens het monteren, demonteren of reinigen of wanneer je in de buurt komt van delen die tijdens gebruik bewegen.
- Dit apparaat mag niet door kinderen worden gebruikt. Houd het apparaat en het netsnoer buiten het bereik van kinderen.
- Dit apparaat mag worden gebruikt door personen met fysieke, zintuiglijke of mentale beperkingen of met onvoldoende kennis of ervaring, mits dit onder toezicht gebeurt of zij instructies hebben ontvangen voor het veilig gebruik van het apparaat en zij de gevaren begrijpen.
- Er moet toezicht gehouden worden op kinderen zodat zij niet met het apparaat spelen en het niet als speelgoed gebruiken.

- Dit apparaat is niet bedoeld voor gebruikers met beperkte fysieke, visuele of mentale mogelijkheden, of die een gebrek hebben aan ervaring en kennis, tenzij ze onder toezicht staan of aanwijzingen hebben gekregen omtrent het gebruik van het apparaat door een persoon die verantwoordelijk is voor hun veiligheid.
- Dit apparaat is alleen bestemd voor huishoudelijk culinair gebruik (alleen voor thuisgebruik). Het is niet ontworpen voor gebruik in de volgende omstandigheden, die niet onder de garantie vallen: in keukens voor personeel van winkels of kantoren of in andere professionele omgevingen, op boerenbedrijven, door gasten van hotels, motels en andere verblijfsvoorzieningen en in gastenkamers of soortgelijke accommodaties.
- De delen die in contact komen met voedsel moeten met een spons in zeepsop of in de vaatwasser worden gereinigd; raadpleeg de handleiding voor complete instructies voor het reinigen en onderhouden van het apparaat.
- Gebruik het apparaat niet langer dan 20 minuten achter elkaar.
- Kinderen mogen het apparaat niet reinigen of onderhouden zonder toezicht.
- De instructies voor apparaten waarschuwen tegen misbruik.
- Als er een aanvullend accessoire wordt voorgesteld, dan worden hierbij de eigen veiligheidsinstructies bijgevoegd.

OMSCHRIJVING

- | | |
|---|--|
| A Aanduwer | H Uitgang sap |
| B Deksel | I Lipje voor pulp |
| C Persschroef | J Motorblok |
| D Filters (x2)
- Sapfilter
- Coulisfilter* | K Start/stopknop
- stand stop en Terug  |
| E Rubber | L Kannen (x2) |
| F Kan | M Reinigingsborstel |
| G Uitgang voor pulp | N Druppelstop |

PRAKTISCHE TIPS

Druk kort op de Terug-stand  van de knop om het apparaat te stoppen. Het is aan te bevelen het apparaat na gebruik snel schoon te maken om te voorkomen dat zich ingedroogde voedselresten verzamelen op de accessoires. Om het schoonmaken te vergemakkelijken kan je het apparaat voorspoelen door een glas water in de opening te gieten terwijl het apparaat in bedrijf is.

Het apparaat stopt automatisch na 20 minuten. Laat het apparaat een paar minuten afkoelen voordat je het opnieuw gebruikt.

Kies vers fruit en verse groenten. **Was het fruit en de groenten goed.** Laat voor een maximale sapopbrengst het apparaat nog een paar minuten draaien nadat de ingrediënten zijn geperst.

- De meeste soorten fruit en groenten hoeven niet te worden geschild of ontpit, behalve soorten met een dikke schil (zoals citroenen of ananassen) of met grote pitten (zoals perziken, abrikozen of mango's). Bij ananassen moet de kern worden verwijderd.

Doe nooit harde ingrediënten (pitten, ijsblokjes, suikerklontjes) of vezelig voedsel of vlees in de sapmachine.

- Bij gebruik van harde ingrediënten kan het apparaat vastlopen. Druk in dat geval de Terug-knop  een paar seconden in.

Als het apparaat vast blijft zitten:

- Open het deksel (**B**), maak de schroef (**C**) en het filter (**D**) schoon en zet het apparaat weer in elkaar
- Snij de ingrediënten in kleinere stukjes.

Bij recepten waarin ingrediënten met een verschillende textuur worden gebruikt, is het voor een optimale werking essentieel de juiste volgorde aan te houden:

1st: niet-vezelige vruchten (bij ananas altijd de kern verwijderen voordat hij wordt verwerkt)

2nd: niet-vezelige groenten

3rd: vezelige vruchten en groenten en kruiden (bijv. selderij, rabarber, peterselie, basilicum)

Het filter en de schroef moeten worden schoongemaakt na het verwerken van vezelige vruchten en groenten en van kruiden.

WAT TE DOEN ALS HET APPARAAT NIET WERKT?

PROBLEEM	OPLOSSING
Het apparaat werkt niet.	<ol style="list-style-type: none">1. Controleer of het apparaat goed is aangesloten.2. Controleer of het apparaat goed in elkaar is gezet.
Er komt niet genoeg sap uit, of het sap stroomt naar buiten via de uitgang voor pulp (H).	Controleer of het lipje (I) en de rubber (E) juist zijn geïnstalleerd.
Het sap is te dik.	<ol style="list-style-type: none">1. Gebruik bij voorkeur minder rijp fruit.2. Kies een steviger, minder melige soort, vooral bij appels.
Het apparaat is gestopt.	<ol style="list-style-type: none">1. Controleer of zich niet te veel pulp heeft opeehoopt in het apparaat.2. Controleer of alle pitten zijn verwijderd. → Zet het apparaat uit en druk 2-3 seconden de Terug-knop in. Zet het apparaat dan normaal aan.3. Het apparaat heeft 20 minuten gedraaid en moet nu een paar minuten afkoelen.

RECYCLING



Afgedankte elektrische en elektronische apparaten:

Dit apparaat is gemaakt om jarenlang mee te gaan. Als je het echter aan het einde van de levensduur wilt vervangen, gooi het dan niet weg met het normale huishoudelijke afval, maar breng het naar een verzamelpunt van je gemeente of een recyclingcentrum.

Het milieu komt op de eerste plaats!

Het apparaat bevat allerlei materialen die worden gerecycled of hergebruikt. Breng het naar een verzamelpunt voor verwerking.

HINWEISE ZUR SICHERHEIT

Lesen Sie vor der ersten Verwendung des Gerätes die Bedienungsanleitung sorgfältig durch und verwahren Sie sie an einem sicheren Ort.

- Verwenden Sie das Gerät nicht, wenn es heruntergefallen ist und sichtbare Schäden aufweist (z. B. an der Schutzplatte) oder wenn es nicht wie gewohnt funktioniert. In diesem Fall muss es an einen Vertragskundendienst geschickt werden.
- Verwenden Sie das Gerät nicht, wenn das Netzkabel oder der Stecker Schäden aufweist. Um Gefahren zu vermeiden, muss das schadhafte Netzkabel vom Hersteller, dessen Kundendienst oder einer ähnlich qualifizierten Person ausgetauscht werden.
- Ziehen Sie immer den Stecker des Gerätes aus der Steckdose, sobald Sie die Verwendung beendet haben, es unbeaufsichtigt lassen oder während des Zusammenbaus, der Demontage oder Reinigung, und wenn Sie Teilen nahe kommen, die sich im Gebrauch bewegen.
- Dieses Gerät darf nicht von Kindern verwendet werden. Das Gerät und das zugehörige Netzkabel für Kinder unzugänglich aufbewahren.
- Dieses Gerät kann von Personen mit verringerten körperlichen, sensorischen oder mentalen Fähigkeiten oder Personen, die keine entsprechende Erfahrung oder Kenntnisse besitzen, verwendet werden, vorausgesetzt, sie werden beaufsichtigt oder wurden hinsichtlich der sicheren Handhabung des Geräts eingewiesen und haben die Gefahren verstanden.
- Kinder sollten beaufsichtigt werden, damit sie nicht mit dem Gerät spielen und es nicht als Spielzeug verwenden.

- Dieses Gerät ist nicht zur Handhabung durch Personen mit eingeschränkten körperlichen, sensorischen oder geistigen Fähigkeiten oder durch Personen mit mangelnder Erfahrung bzw. mangelnden Kenntnissen vorgesehen, es sei denn unter Aufsicht einer Person, die für ihre Sicherheit verantwortlich ist und die vorab Anweisungen zur Handhabung des Gerätes gegeben hat.
- Ihr Gerät ist ausschließlich für den Hausgebrauch zur Zubereitung von Speisen (ausschließlich für den Gebrauch im Haus) vorgesehen. Es kann nicht unter den folgenden Bedingungen verwendet werden, die nicht über die Gewährleistung abgedeckt sind: in dem Personal vorbehaltenen Küchenbereichen in Geschäften, Büros und anderen beruflichen Umgebungen, in landwirtschaftlichen Betrieben, von Gästen in Hotels, Motels und anderen Wohnumgebungen und in Gästezimmern oder ähnlichen Unterkünften.
- Teile, die mit Nahrungsmitteln in Berührung kommen, sollten mit einem Schwamm und Seifenwasser oder in der Spülmaschine gereinigt werden. Hinweise zur vollständigen Reinigung und Wartung Ihres Geräts finden Sie in der Bedienungsanleitung.
- Dieses Gerät sollte nicht länger als 20 Minuten verwendet werden.
- Kinder dürfen das Gerät ohne Aufsicht nicht reinigen oder warten.
- Wird zusätzliches Zubehör empfohlen, so ist bei diesem eine eigene Sicherheitsanweisung im Lieferumfang enthalten.

BESCHREIBUNG

- | | |
|--|---|
| A Stopfer | H Saftauslauf |
| B Deckel | I Tresterauswurf |
| C Pressschraube | J Motorblock |
| D Filter (x2)
- Saftfilter
- Püreefilter* | K AN/AUS-Schalter
- Position Stopp und Reverse 
- O: Gerät Aus
- I: An |
| E Gummiring | L Krüge (x2) |
| F Schüssel | M Reinigungsbürste |
| G Tresterausgang | N Tropfstopp |

PRAKTISCHE TIPPS

Drücken Sie zum Anhalten des Geräts kurz auf die Reverse-Position  des Schalters. Es ist ratsam, das Gerät nach dem Gebrauch zügig zu reinigen, damit keine Nahrungsmittel an den Zubehörteilen antrocknen. Zur Erleichterung der Reinigung können Sie während des Betriebs zuerst zum Spülen ein Glas Wasser durch die Einfüllöffnung gießen.

Das Gerät schaltet sich nach 20 Minuten automatisch ab. Lassen Sie das Gerät vor einer erneuten Benutzung ein paar Minuten abkühlen.

Verwenden Sie frisches Obst und Gemüse. **Waschen Sie es gründlich.** Für eine maximale Saftausbeute lassen Sie das Gerät nach dem Verarbeiten noch ein paar Sekunden laufen.

- Die meisten Früchte und Gemüsesorten brauchen nicht geschält oder entkernt zu werden, mit Ausnahme von Sorten mit dicker Schale (Zitronen, Ananas usw.) oder großen Kernen (Pfersiche, Aprikosen, Mangos usw.) und den Kernstücken von Ananas.

Füllen Sie nie harte Zutaten (Kerne/Steine, Eiswürfel, Zuckerwürfel) oder faserige Nahrungsmittel oder Fleisch in Ihren Entsafter.

- Das Einführen zu harter Zutaten kann zum Blockieren des Geräts führen. Verwenden Sie in diesem Fall ein paar Sekunden lang die Reverse-  Funktion.

Wenn das Gerät weiterhin blockiert bleibt:

- Öffnen Sie den Deckel (**B**), reinigen Sie die Pressschraube (**C**) und den Filter (**D**) und setzen Sie alles wieder zusammen.
- Schneiden Sie die Zutaten in kleinere Stücke.

Bei Rezepten mit Zutaten unterschiedlicher Textur ist es für einen optimalen Betrieb wichtig, eine Reihenfolge bei der Entsaftung einzuhalten:

- 1.: nicht faserige Früchte (Hinweis: Stellen Sie sicher, dass bei Ananas vor dem Entsaften das Kernstück entfernt wurde.)
- 2.: nicht faseriges Gemüse
- 3.: faseriges Obst und Gemüse und Kräuter (z. B. Sellerie, Rhabarber, Petersilie, Basilikum)

Nach dem Entsaften von faserigem Obst und Gemüse und Kräutern müssen Filter und Pressschraube gereinigt werden.

DAS GERÄT FUNKTIONIERT NICHT?

PROBLEM	LÖSUNG
Das Gerät funktioniert nicht.	<ol style="list-style-type: none">1. Überprüfen Sie, ob es richtig angeschlossen ist.2. Überprüfen Sie, ob es richtig zusammengebaut ist.
Der Saft tritt nicht in ausreichender Menge aus oder fließt durch den Tresterausgang (H).	Prüfen Sie, ob der Trester-Abflusshahn (I) und das Gummistück (E) korrekt installiert sind.
Der Saft ist zu dickflüssig.	<ol style="list-style-type: none">1. Verwenden Sie vorzugsweise weniger reife Früchte.2. Verwenden Sie eine festere und weniger mehligere Obstsorte, insbesondere bei Äpfeln.
Das Gerät hat sich abgeschaltet.	<ol style="list-style-type: none">1. Stellen Sie sicher, dass nicht zu viel Trester im Innern verklemmt ist.2. Überprüfen Sie, ob alle Kerne entfernt wurden. → Schalten Sie das Gerät aus und verwenden Sie 2-3 Sekunden lang die Reverse-Funktion. Schalten Sie anschließend das Gerät wie gewohnt an.3. Das Gerät ist 20 Minuten gelaufen und muss nun ein paar Minuten abkühlen.



Entsorgung elektrischer oder elektronischer Produkte:

Wir gehen davon aus, dass Sie Ihr Gerät viele Jahre nutzen können.

Wenn Sie es eines Tages doch ersetzen wollen, entsorgen Sie es nicht im normalen Hausmüll oder auf einer Deponie sondern geben Sie es bei einer geeigneten Sammelstelle Ihrer Stadt oder Gemeinde (oder ggf. in einem Recyclingzentrum) ab.

Denken Sie an den Schutz der Umwelt!

Ihr Gerät enthält zahlreiche Rohstoffe, die wiederverwertet oder recycelt werden können. Bringen Sie es zur Verarbeitung zu einer Sammelstelle.

SAFETY INSTRUCTIONS

Before using your appliance for the first time, read the booklet carefully and keep it in a safe place.

- Do not use the appliance if it has been dropped and there is visible damage to it (e.g. the protection panel), or if it fails to function normally. In this case, it must be sent to an approved service centre.
- Do not use the appliance if the power cord or plug is damaged. The power cord must be replaced by the manufacturer, its after-sales service or similarly qualified persons in order to avoid danger.
- Always unplug the appliance as soon as you stop using it, if you leave it unattended or during assembly, disassembly or cleaning and approaching parts that move in use.
- This appliance shall not be used by children. Keep the appliance and its cord out of reach of children.
- This appliance may be used by persons with reduced physical, sensory or mental capabilities, or whose experience or knowledge is not sufficient, provided they are supervised or have received instruction to use the device safely and understand the dangers.
- Children should be supervised to ensure they do not play with the appliance and do not use it as a toy.
- This appliance is not intended for use by persons with reduced physical, sensory or mental capacities, or lack of experience and knowledge, unless they have been given supervision or instruction concerning use of the appliance by a person responsible for their safety.

- Your appliance is for domestic culinary use only (for use inside the home only). It has not been designed to be used in the following circumstances, which are not covered by the warranty: in kitchen areas reserved for staff in shops, offices and other professional environments, on farms, by clients of hotels, motels and other residential environments and in guest rooms or similar accommodation.
- The parts in contact with food should be cleaned with a sponge and soapy water or in the dishwasher; please consult the instruction manual for the complete cleaning and maintenance of your appliance.
- This appliance should not be used more than 20 min.
- Cleaning and user maintenance shall not be made by children without supervision.
- The instructions for appliances warn against misuse.
- In the case that, an additional accessory would be proposed, it would be accompanied with its own safety instructions.

DESCRIPTION

- | | |
|---------------------------|---|
| A Pusher | H Juice exit |
| B Lid | I Dry residue strap |
| C Pressing screw | J Motor unit |
| D Filters (x2) | K Start/stop button |
| - Juice filter | - position stop and Reverse  |
| - Coulis filter* | - 0: appliance stopped |
| E Rubber | - I: start |
| F Bowl | L Jugs (x2) |
| G Dry residue exit | M Cleaning brush |
| | N Drip stop |

PRACTIVAL TIPS

To stop the appliance, quickly press the Reverse position  of the button. After use, it is advisable to clean the appliance quickly to avoid accumulation of dried food on the accessories. To make cleaning easier, you can first rinse it by pouring a glass of water through the feed tube during operation.

The appliance cuts out automatically after 20 minutes. Leave the appliance to cool down for a few minutes before you use it again.

Choose fresh fruits and vegetables. **Wash them thoroughly.** For maximum juice extraction, leave the appliance to run for a few more seconds after the ingredients have been juiced.

- Most fruits and vegetables do not need to be peeled or seeded, except for those with thick skins (lemons, pineapples, etc.) or large stones (peaches, apricots, mango, etc.) and pineapple cores.

Never place solid ingredients in your juicer (stones, ice cubes, sugar cubes), or fibrous foods or meat.

- Inserting hard ingredients can block the appliance. If this happens, use the Reverse  function for a few seconds.

If it stays blocked:

- Open the cover **(B)**, clean the juicing screw **(C)** and the filter **(D)** and then re-assemble
- Cut the ingredients into smaller pieces.

For recipes with ingredients of different textures, it is essential to stick to a juicing order for optimal operation:

1st: non-fibrous fruits (note, make sure the core is removed from pineapples before juicing)

2nd: non-fibrous vegetables

3rd: fibrous fruit and vegetables and herbs (e.g. celery, rhubarb, parsley, basil)

The filter and the screw must be cleaned after fibrous fruits and vegetables and herbs have been juiced.

WHAT TO DO IF YOUR APPLIANCE DOES NOT WORK?

PROBLEM	SOLUTION
The appliance does not work.	<ol style="list-style-type: none">1. Check that it is plugged in correctly.2. Check that it is assembled correctly.
The juice does not come out in sufficient quantity or it flows out through the pulp outlet (H).	Check that the pulp tab (I) and the rubber (E) are installed correctly.
The juice is too thick.	<ol style="list-style-type: none">1. Preferably use less ripe fruit.2. Choose a firmer and less floury variety of fruit, especially for apples.
The appliance has stopped.	<ol style="list-style-type: none">1. Make sure too much pulp is not clogged inside.2. Check that the stones have all been removed. → Switch off the appliance and use the Reverse function for 2-3 seconds. Then turn on the appliance as usual.3. The appliance has been running for 20 minutes and left to cool for a few minutes.

RECYCLING



End-of-life electrical and electronic products:

Your appliance is designed to operate for many years. However, the day you plan to replace it, do not throw it away with normal household rubbish or in a landfill but take it to a suitable collection point provided by your local authority (or to a recycling centre if applicable). Environmental protection first!

Your appliance contains numerous materials that can be recovered or recycled. Take it to a collection point for processing.

ما العمل في حال لم يمكن تشغيل الجهاز ؟

المشكلة	الحل
الجهاز لا يعمل	١- تأكد من توصيل الجهاز بالتيار ٢- تأكد من صحة التركيبة
العصير لا يخرج بكميات كافية أو انه يفيض من خلال مخرج اللب (H)	تأكد من أن حلقة اللب (I) والحلقة المطاطية (E) قد تم تثبيتهما بشكل صحيح.
العصير شديد الكثافة	١- يُفضّل استعمال فواكه أقلّ نُضجاً ٢- اختر مجموعة متنوعة من الفواكه أكثر صلابة وأقلّ نُضجاً، خصوصاً بالنسبة للتفاح
توقف الجهاز عن العمل	١- تأكد أنه لا يوجد الكثير من اللب المتراكم في الداخل. ٢- تأكد أن جميع النواة قد ازيلت من الفواكه. ← أوقف الجهاز عن التشغيل واستعمل زر انعكاس الحركة لمدة ٢-٣ ثوان. ثم أعد تشغيل الجهاز كالمعتاد. ٣- الجهاز قد تم تشغيله لمدة ٢٠ دقيقة متواصلة، ويترك لكي يبرد لبضع دقائق.

إعادة التدوير



انتهاء العمر الافتراضي للمنتجات الكهربائية والإلكترونية :
صُمم هذا الجهاز لكي يعمل سنين عديدة. ومع ذلك، عندما تُقرر الإستغناء عنه، يُرجى عدم رميه في سلة المهملات العادية في المنزل، ولكن يجب ايداعه لدى مركز تجميع المهملات المدني المختص الذي ترعاه السلطات المحلية (او مركز للتدوير في حال توفره).

حماية البيئة أولاً !
يحتوي هذا المنتج على العديد من الأجزاء والمواد التي يمكن تصليحها و إعادة تدويرها.
يُرجى ايداعه لدى مركز تجميع المهملات القابلة للتدوير.

لييقاف الجهاز، اضغط بسرعة على زر موقع الإنعكاس (R). ننصح بتنظيف الجهاز بسرعة ومباشرة بعد الإستعمال لتجنب تراكم بقايا الطعام الجافة على الملحقات. ولتسهيل عملية التنظيف، يمكنك أولاً غسل الداخل بسكب زجاجة ماء من خلال انبوب التلقيم أثناء التشغيل.

سوف يتوقف الجهاز عن التشغيل أوتوماتيكياً بعد ٢٠ دقيقة. دع الجهاز ليبرد لبضع دقائق قبل إعادة تشغيله ثانية.

اختر الفواكه والخضار الطازجة. وتُغسل غسلاً جيداً. للحصول على اقصى ما يمكن من العصير، اترك الجهاز يعمل بضع ثوان بعد انتهاء عصر المكونات .

- معظم الفواكه والخضار ليست بحاجة للتقشير، ماعدا تلك التي لها قشرة سميقة (الليمون، الأناناس، الخ..)، أو تلك التي لها نواة كبيرة (الخوخ، المشمش، المانجو، الخ..)، ونواة الأناناس.

لا تضع المكونات الصلبة في العصارة (حجارة، مكعبات الثلج، مكعبات السكر)، أو الأطعمة اللينة أو اللحوم.

- إدخال المكونات الصلبة في العصارة قد يؤدي الى انسدادها وتوقفها، في هذه الحالة، استعمل زر إنعكاس الحركة (R) لمدة بضع ثوان. إذا بقيت العصارة مسدودة:

- افتح الغطاء (B) ، نظّف بُرغي العصير (C) والفلتر (D) ثم أعد التركيب.
- قطع المكونات الى قطع أصغر.

من الضروري أن تخضع الوصفات التي تحتوي على مواد مختلفة لتراتبية للحصول على عصير مثالي:

أولاً: الفواكه الغير ليفية (ملاحظة: تأكد من إزالة نواة الأناناس قبل عملية العصر).

ثانياً: الخضار الغير ليفية.

ثالثاً: الفواكه والخضار اللينة والأعشاب (مثل الكرفس، الراوند، البقدونس، الريحان).

يجب تنظيف الفلتر والبرغي بعد عصر الفواكه والخضار اللينة والأعشاب .

- صُمم هذا الجهاز للإستعمال المنزلي فقط (في داخل المنزل بالتحديد). ولم يُصمّم للإستعمال في الظروف والأحوال والأماكن التالية التي لا تُغطّيها الضمانة: المطابخ المُخصصة للعمال والموظفين في المحلات التجارية، المكاتب وأماكن العمل الإحترافية، المزارع، أو بواسطة النزلاء في الفنادق، أو في النُزل وأماكن الإقامة المُشابهة، وفي الصالات المُعدّة للضيوف والأمان المُشابهة.
- أجزاء المنتج التي لها اتصال مُباشر بالطعام، يجب تنظيفها بالماء والإسفنجة وسائل التنظيف أو في جلاية الصحون؛ يُرجى مُراجعة دليل الإستعمال للإطلاع على طريقة التنظيف والصيانة الكاملة لهذا الجهاز.
- يجب أن لا يُشغّل هذا الجهاز لأكثر من ٢٠ دقيقة بشكل متواصل.
- لا يُسمح للأطفال القيام بأعمال التنظيف والصيانة دون مراقبة.
- التعليمات للأجهزة الكهربائية تحذر من سوء الاستخدام.
- في حال إقتراح استعمال مُلحق إضافي، يجب أن يترافق هذا الملحق مع تعليمات السلامة الخاصة به.

وصف الأجزاء

A	دفاش	H	مخرج العصير
B	غطاء	I	طوق البقايا الجافة
C	بُرغي ضاغط	J	وحدة المُحرك
D	فلترات (x2)	K	زر التشغيل/توقف
	- فلتر العصير		- موقع التوقف والإنعكاس (R)
	- فلتر الكوليس*		- 0 : إيقاف الجهاز
E	حلقة مطاطية		- I : تشغيل الجهاز
F	وعاء	L	إبريق (عدد ٢)
G	مخرج البقايا الجافة	M	فرشاة للتنظيف
		N	لمنع التنقيط

- قبل استعمال هذا الجهاز للمرة الأولى، يُرجى قراءة الكُتَيْب بعناية والإحتفاظ به في مكان آمن.
- توقف عن استعمال الجهاز إذا سقط أرضاً أو إذا ظهرت عليه علامات العطب (على سبيل المثال: لوحة الحماية)، أو إذا لم يعد يُؤدّي وظائفه بكفاءة بشكل عادي. في هذه الحال، يجب عرض الجهاز على مركز خدمة مُعتمد.
- توقف عن استعمال الجهاز إذا كان السلك أو المقبس الكهربائي تالفاً. يجب تغيير السلك الكهربائي بواسطة الشركة المُصنّعة، أو بواسطة مركز خدمة ما بعد البيع، أو ما يوازي ذلك بواسطة شخص لديه الكفاءة لتجنّب أي خطر.
- يُرجى فصل الجهاز عن التيار الكهربائي بمجرد الإنهاء من استعماله، أو في حال تُرك بدون مراقبة، أو أثناء الفك و التركيب، أو أثناء التنظيف أو الإقتراب من الأجزاء المُتحرّكة فيه.
- لا يُسمح للأطفال استعمال هذا الجهاز. يُرجى الحفاظ على الجهاز والسلك الكهربائي التابع له بعيداً عن مُتناول الأطفال. يُمكن استعمال هذا الجهاز بواسطة الأشخاص الذين لا يتمتعون بقدرات بدنية، أو حسيّة أو عقلية كاملة، أو ممن ليست لديهم الخبرة الكافية إذا تم تزويدهم بالمعلومات الكافية لتشغيل الجهاز بكل سلامة، مع توفير المراقبة لهم ، وأن يدركوا الأخطار المُحتملة.
- يجب مُراقبة الأطفال للتأكد بأنهم لا يلعبون بالجهاز، ولا يتخذونه لعبة في أيديهم.
- لم يُعدّ هذا الجهاز للإستعمال بواسطة الأشخاص (بمن فيهم الأطفال) الذين لا يتمتعون بكامل قواهم الجسدية والحسية والعقلية ، أو الذين تنقصهم الخبرة والمعرفة، مالم يتلقوا التعليمات المُتعلقة بتشغيل الجهاز ومراقبتهم بواسطة شخص مسؤول عن سلامتهم.

چه باید بکنیم اگر دستگاه شما کار نکند؟

مشکل	راه حل
دستگاه کار نمی کند.	۱. بررسی کنید که دستگاه به درستی به برق وصل شده باشد. ۲. بررسی کنید که به درستی مونتاژ شده باشد.
آب به مقدار کافی بیرون نمی آید یا از طریق خروجی خمیر (H) خارج می شود.	بررسی کنید که حلقه پالپ (I) و لاستیک (E) به درستی نصب شده باشد.
آمیوه بسیار غلیظ است.	۱. ترجیحاً از میوه رسیده استفاده کنید. ۲. از انواع میوه سفت تر و کمتر نرم، مخصوصاً برای سیب انتخاب کنید.
دستگاه متوقف شده است.	۱. بررسی کنید که خمیر بیش از حد در داخل مسدود نشده باشد. ۲. بررسی کنید که هسته کاملاً برداشته شده باشد. ← دستگاه را خاموش کنید و از عملکرد معکوس برای ۲-۳ ثانیه استفاده کنید. سپس دستگاه را به طور معمول روشن کنید. ۳. دستگاه برای ۲۰ دقیقه کار کرده و چند دقیقه گذاشته تا خنک شود.

باز یافتن

پایان زندگی محصولات الکتریکی و الکترونیکی:

دستگاه شما برای سالهای زیادی کار کردن طراحی شده است. هرچند، روزی که قصد جایگزین کردن دارید، آن را با زباله های عادی یا خانگی یا در محل دفن آشغال دور نیندازید بلکه آن را به یک نقطه جمع آوری مناسب که توسط مقامات محلی ارائه شده (یا یک مرکز بازیافت مربوط) ببرید.



ابتدا حفاظت از محیط زیست!

دستگاه شما حاوی مواد متعددی است که میتوانند بازیاب یا بازیافت شوند. آنرا به یک نقطه جمع آوری برای پردازش ببرید.

برای متوقف کردن دستگاه، موقعیت معکوس دکمه (R) را به سرعت فشار دهید. پس از استفاده، بهتر است که برای جمع آوری مواد غذایی خشک شده در لوازم جانبی، دستگاه را به سرعت تمیز کنید. برای تمیز کردن راحت تر، شما می توانید ابتدا با ریختن یک لیوان آب از طریق لوله خوراک، آن را در طول عملیات شستشو دهید.

دستگاه به طور خودکار پس از ۲۰ دقیقه برش می دهد. دستگاه را قبل از استفاده مجدد به مدت چند دقیقه خنک کنید.

میوه ها و سبزیجات تازه را انتخاب کنید. آنها را بطور کامل شستشو دهید. برای حداکثر استخراج آب، دستگاه را برای چند ثانیه به کار اندازید پس از آنکه آب مواد گرفته شده است.

• اکثر میوه ها و سبزیجات لازم نیست که پوست یا هسته هایشان گرفته شود، به جز آنهایی با پوست ضخیم (لیمو، آناناس، غیره) یا هسته های بزرگ (هلو، زردآلو، انبه، غیره) و هسته های آناناس.

هرگز مواد جامد را در آمیوه گیری قرار ندهید (سنگ ها، تکه های یخ، حبه قند)، یا غذاهای رشته دار یا گوشت.

• قرار دادن مواد سخت می تواند دستگاه را مسدود کند. اگر این اتفاق روی دهد، برای چند ثانیه از عملکرد معکوس (R) استفاده کنید. اگر آن مسدود شده بماند:

- پوشش (B) را باز کنید، پیچ آب گیری (C) و فیلتر (D) را تمیز کنید و سپس دوباره مونتاژ کنید.

- مواد را در قطعات کوچک تر برش دهید.

برای دستورالعمل با مواد از بافت های مختلف، لازم است که برای عملکرد

بهینه در درجه

آب گیری قرار دهید:

۱: میوه های فاقد فیبر (توجه داشته باشید، اطمینان حاصل کنید که هسته آناناس قبل از آب گیری برداشته شده است)

۲: سبزیجات فاقد فیبر

۳: میوه و سبزیجات و گیاهان فیبردار (به عنوان مثال کرفس، ریواس، جعفری، ریحان)

فیلتر و پیچ باید پس از گرفتن آب میوه ها و سبزیجات و گیاهان تمیز شود.

- دستگاه شما فقط برای استفاده آشپزی داخلی (فقط برای استفاده در داخل خانه) می باشد. آن برای استفاده در شرایط ذیل، که تحت پوشش گارانتی نمی باشد طراحی نشده است: در آشپزخانه کارکنان در مغازه ها، ادارات و دیگر محیط های حرفه ای، در مزارع، توسط مشتریان هتل، متل و دیگر محیط های مسکونی و در اتاق مهمان یا محل اقامت مشابه.
- قطعات در تماس با مواد غذایی باید با یک اسفنج و آب صابون دار یا در ماشین ظرفشویی تمیز شوند؛ لطفاً کتاب راهنمای دستورالعمل برای تمیز کردن کامل و نگهداری دستگاه را مورد ملاحظه قرار دهید.
- این دستگاه نباید بیش از ۲۰ دقیقه استفاده شود.
- تمیز کردن و نگهداری کاربر نباید توسط کودکان بدون نظارت انجام شود.
- دستور العمل های دستگاه در برابر سوء استفاده هشدار می دهند.
- در صورتیکه، یک لوازم جانبی اضافی پیشنهاد شود، آن همراه با دستور العمل های ایمنی خود می باشد.

توضیحات

A	فشاردهنده	H	خروجی آب
B	درب	I	خشک
C	پیچ فشار	J	واحد موتور
D	فیلتر (x2)	K	دکمه شروع / توقف
	- فیلتر آب میوه		- موقعیت توقف و معکوس (R)
	- فیلتر کولیس*		0 - دستگاه متوقف شده
E	لاستیک		I - شروع
F	کاسه	L	کوزه ها (۲ x)
		M	برس تمیز کردن
G	خروجی باقی مانده خشک	N	توقف چکه

- قبل از استفاده از دستگاه برای اولین بار، جزوه را با دقت بخوانید و در یک مکان امن نگه دارید.
- در صورتیکه دستگاه سقوط کرده و صدمه قابل مشاهده در آن وجود داشته باشد (به عنان مثال در پانل حفاظت)، یا نتواند به طور معمول کار کند، از استفاده از دستگاه خودداری کنید. در این مورد، آن باید به یک مرکز خدمات مجاز ارسال شود.
- در صورت آسیب سیم برق یا پریز، از استفاده از دستگاه خودداری کنید. به منظور اجتناب از خطر، سیم برق باید توسط تولید کننده، خدمات پس از فروش آن یا افراد واجد شرایط مشابه جایگزین شود.
- همیشه دستگاه را به محض متوقف کردن استفاده از آن، ترک کردن بدون مراقبت یا در طول مونتاژ، جداسازی قطعات یا تمیز کردن و نزدیک شدن قطعاتی که در حال کار کردن حرکت می کنند، از برق بکشید.
- این دستگاه نباید توسط کودکان استفاده شود.
- دستگاه و سیم آنرا دور از دسترس کودکان نگه دارید.
- این دستگاه ممکن است توسط افرادی با ناتوانی فیزیکی، حسی یا ذهنی، یا افرادی با تجربه یا دانش ناکافی استفاده شود، مشروط بر آنکه آنان تحت نظارت باشند یا دستورالعمل استفاده امن از دستگاه را دریافت کرده باشند و خطرات را درک کنند.
- کودکان باید تحت نظارت باشند تا اطمینان حاصل شود که با دستگاه بازی نمی کنند و از آن به عنوان یک اسباب بازی استفاده نمی کنند.
- این دستگاه به منظور استفاده توسط افرادی با ناتوانی فیزیکی، حسی یا ذهنی، یا عدم تجربه و دانش، در نظر گرفته نشده است، مگر اینکه آنان تحت نظارت باشند یا دستورالعمل مربوط به استفاده از دستگاه توسط یک فرد مسئول ایمنی آنها داده شده باشد.

ИНСТРУКЦИИ ПО

Прочтите брошюру перед первым использованием электроприбора и сохраните ее в надежном месте.

- Не используйте прибор, если он падал и есть видимые следы повреждения (например, защитной панели), либо при отклонениях от нормального функционирования. В этом случае его необходимо отправить в авторизованный сервисный центр.
- Не пользуйтесь устройством, если кабель питания или штепсель поврежден. Во избежание несчастных случаев он должен быть заменен производителем, авторизованными гарантийными службами или мастером с соответствующей квалификацией.
- Выключайте прибор каждый раз, когда не пользуетесь им, если оставляете без присмотра, во время сборки, разборки, очистки и собираясь прикоснуться к деталям, которые движутся во время работы.
- Запрещается допускать детей к пользованию данным электроприбором. Храните прибор и кабель питания в местах, недоступных для детей.
- Этот электроприбор не предназначен для использования лицами с пониженными физическими, чувственными или умственными способностями или при отсутствии у них опыта или знаний. Исключение составляют случаи, если они находятся под контролем лица, ответственного за их безопасность, либо проинструктированы о безопасном использовании прибора и понимают риски.
- Дети должны быть под присмотром, чтобы они не играли с прибором и не использовали его в качестве игрушки.

- Прибор не предназначен для использования лицами с пониженными физическими, чувственными или умственными способностями или при отсутствии у них опыта или знаний, если они не находятся под контролем или не проинструктированы об использовании прибора лицом, ответственным за их безопасность.
- Данный прибор предназначен только для домашнего кулинарного использования (только во внутренних помещениях). Он не предназначен для использования в следующих не покрываемых гарантией условиях: в офисных кухнях (для персонала магазинов, офисов и т.п.), на фермах, в номерах гостиниц, мотелей и других заведений для временного проживания, в гостевых комнатах и подобных местах.
- Детали, контактирующие с продуктами питания, следует очистить губкой и мыльной водой, либо вымыть в посудомоечной машине. Полную информацию об очистке электроприбора и уходе за ним можно найти в руководстве пользователя.
- Запрещается использовать прибор на протяжении более чем 20 минут.
- Чистка и уход за прибором могут осуществляться детьми только под присмотром взрослых.
- В прилагаемых к электроприборам руководствах содержатся предупреждения относительно неправильного использования.
- Если в комплект соковыжималки входит дополнительный аксессуар, к нему должна прилагаться отдельная инструкция по эксплуатации.

ОПИСАНИЕ

A	толкатель	I	ремешок для жмыха
B	крышка	J	моторный отсек
C	шнек	K	кнопка запуска/останова - положение остановки и обратного хода 
D	Фильтры (2 шт.) - Фильтр для соков - Фильтр для пюре*	- O:	прибор остановлен
E	резинка	- I:	пуск
F	чаша	L	стаканы (2 шт.)
G	желоб для жмыха	M	щетка для очистки
H	желоб для сока	N	система удержания капель

ПРАКТИЧЕСКИЕ

Для остановки прибора быстро нажмите на зону обратного хода  кнопки. Рекомендуется очищать прибор сразу же после использования во избежание накопления засохшей пищи на аксессуарах. Для облегчения очистки можно на последнем этапе работы влить в загрузочную трубу стакан воды.

Прибор автоматически отключается через 20 минут. Дайте прибору остыть несколько минут, прежде чем продолжать им пользоваться.

Выберите свежие фрукты и овощи. **Тщательно вымойте их.** Для более эффективного извлечения сока дайте прибору поработать еще несколько секунд после того, как продукты будут обработаны.

- Большинство фруктов и овощей не требуют очистки от кожуры или семян, за исключением толстокорых (лимоны, ананасы и т.п.) или содержащих крупные косточки (персики, абрикосы, манго и т.п.), а также сердцевины ананаса. **Запрещается закладывать в соковыжималку твердые ингредиенты (косточки, кубики льда, сахара и т.п.), волокнистые овощи или мясо.**

- Закладка в прибор твердых ингредиентов может привести к его блокированию. В случае блокировки следует нажать и удерживать на протяжении нескольких секунд кнопку обратного хода .

Если разблокировать не удалось, сделайте следующее:

- Откройте крышку (B), очистите шнек (C) и фильтр (D), после чего вновь соберите соковыжималку.
- Порежьте ингредиенты более мелко.

Если в рецепте перечислены ингредиенты с различной текстурой, для оптимального результата важно придерживаться следующей последовательности шагов:

1. не волокнистые фрукты (обратите внимание: из ананасов следует предварительно извлечь сердцевину);
2. не волокнистые овощи;
3. волокнистые фрукты, овощи и травы (например, сельдерей, ревен, петрушка, базилик)

После получения сока из волокнистых фруктов, овощей и трав следует очистить фильтр и шнек.

ЧТО ДЕЛАТЬ, ЕСЛИ ПРИБОР НЕ РАБОТАЕТ?

НЕПОЛАДКА	РЕШЕНИЕ
Прибор не работает.	<ol style="list-style-type: none">1. Проверьте правильность подключения к розетке.2. Проверьте правильность сборки.
Сок не поступает в достаточном количестве либо вытекает через отверстие для жмыха (Н).	Убедитесь, что лепесток для мякоти (I) и резиновая вставка (Е) установлены правильно.
Сок слишком густой.	<ol style="list-style-type: none">1. Желательно использовать менее спелые фрукты.2. Выберите более твердые и менее крахмалистые плоды (особенно яблоки).
Прибор остановился.	<ol style="list-style-type: none">1. Убедитесь в том, что внутри прибора не скопилось слишком много жмыха.2. Убедитесь в том, что из фруктов удалены все косточки. → Отключите прибор, нажмите и удерживайте кнопку обратного хода на протяжении 2–3 секунд. После этого включите прибор как обычно.3. Прибор проработал 20 минут и ему следует дать остыть.

УТИЛИЗАЦИЯ



Конец срока службы электрических и электронных изделий:

Этот электроприбор прослужит вам долгие годы. Однако когда придет время его заменить, не выбрасывайте его вместе с бытовыми отходами или на свалку, а передайте в установленный местными органами власти

пункт сбора (или в центр переработки отходов, если применимо).

Защита окружающей среды – это важно!

Прибор содержит большое количество материалов, пригодных к повторному использованию или переработке. Отнесите прибор в пункт сбора отходов для переработки.

Перед першим використанням приладу уважно прочитайте інструкції з експлуатації та зберігайте їх у безпечному місці.

- Не користуйтеся приладом після його падіння або за наявності видимих ушкоджень (наприклад, на захисній панелі) чи в разі несправної роботи. В такому випадку прилад необхідно відправити до офіційного сервісного центру.
- Не користуйтеся приладом, якщо шнур живлення або вилка пошкоджені. З метою уникнення будь-якої небезпеки, пошкоджений електричний шнур має замінювати виробник приладу, фахівці сервісного центру або інша належним чином кваліфікована особа.
- Після завершення користування приладом, залишаючи його без нагляду, або під час складання, розкладання компонентів або очищення й відкривання рухомих частин приладу, обов'язково вийміть вилку з розетки.
- Не слід давати цей прилад дітям. Зберігайте прилад і електричний шнур в місцях, недоступних для дітей.
- Люди з обмеженими фізичними, сенсорними або розумовими здібностями, або люди, що мають недостатній досвід або знання, можуть користуватися цим приладом тільки під наглядом досвідченої особи або після отримання належних інструкцій з безпечного використання приладу й за умови, що вони розуміють ступінь небезпеки.
- Завжди наглядуйте за дітьми й не допускайте будь-яких ігор з приладом.

- Цей прилад не призначений для використання людьми з обмеженими фізичними, сенсорними або розумовими здібностями або людьми, що не мають відповідного досвіду й знань, без належного нагляду або інструктування щодо використання приладу з боку осіб, які відповідають за їхню безпеку.
- Цей прилад призначений для домашнього готування (тобто для використання тільки в побутових умовах). Його конструкція не передбачає використання в наступних умовах, на які не розповсюджується дія гарантії: кухні загального користування для персоналу цехів, офісів або інших установ, використання на фермах, клієнтами готелів, мотелів і інших установ тимчасового проживання, а також у кімнатах відпочинку або в інших приміщеннях для розміщення людей.
- Частини приладу, що контактують з продуктами харчування, слід чистити за допомогою губки, змоченої в мильному розчині, або в посудомийній машині. Повні інструкції з очищення й догляду за приладом див. в інструкціях з використання.
- Максимальна тривалість безперервного користування приладом становить 20 хвилин.
- Не дозволяйте дітям чистити й обслуговувати прилад без нагляду.
- В інструкціях до приладу наведені застереження від неналежного використання.
- У випадку поставки разом з приладом додаткового аксесуара, він буде поставлятися з інструкцією щодо безпеки використання.

ОПИС

- | | |
|----------------------------|---|
| A Штовхач | I Наконечник для макухи |
| B Кришка | J Блок двигуна |
| C Шнек | K Кнопка ввімкнення/вимкнення |
| D Фільтри (2 шт.) | - положення зупинки й зворотного ходу  |
| - Фільтр для соку | - O: прилад зупинений |
| - Фільтр для густих рідин* | - I: пуск |
| E Резинка | L Глечики (2 шт.) |
| F Чаша | M Щітка для чищення |
| G Жолоб для макухи | N Пробка |
| H Жолоб для соку | |

ПРАКТИЧНІ ПОРАДИ

Щоб зупинити прилад, швидко натисніть кнопку зворотного ходу . Після використання рекомендовано якнайшвидше очистити прилад від скупчення макухи. Щоб полегшити чищення, можна спочатку ополоснути прилад, виливши склянку води в трубку завантаження ще під час роботи.

Прилад автоматично вимикається через 20 хвилин безперервної роботи. Щоб поновити роботу, треба зачекати деякий час, поки прилад охолоне.

Вибирайте свіжі фрукти та овочі. **Ретельно мийте їх.** Для максимального витискання соку не вимикайте прилад ще декілька секунд після переробки всіх інгредієнтів напою.

- Більшість фруктів і овочів не потребують очищення від шкурки або насіння, крім тих, що мають дуже товсту шкірку (лимон, ананас, тощо) або великі кісточки (персик, абрикос, манго, тощо) й серцевину, як у ананаса. **Не завантажуйте тверді інгредієнти (кісточки, кубики льоду або цукру) або волокнисті продукти й м'ясо до соковитискача.**
- Такі тверді інгредієнти можуть заблокувати отвори в приладі. В такому разі треба на декілька секунд ввімкнути функцію зворотного ходу . Якщо це не допомагає розблокувати прилад, необхідно:
 - відкрити кришку (B), очистити шнек (C) і фільтр (D) і знову зібрати компоненти;
 - порізати інгредієнти на менші шматочки.

Готуючи напої з інгредієнтів, що мають різну текстуру, важливо дотримуватися оптимального порядку їх завантаження:

1: неволокнисті фрукти (зауважте, що з ананасу необхідно спочатку вирізати серцевину)

2: неволокнисті овочі

3: волокнисті фрукти, овочі й трави (наприклад, селера, ревінь, петрушка, базилік)

Після витискання соку з волокнистих фруктів, овочів і трав необхідно очистити фільтр і шнек.

ЩО РОБИТИ, ЯКЩО ПРИСТРІЙ НЕ ПРАЦЮЄ?

ПРОБЛЕМА	ВИРІШЕННЯ
Пристрій не працює.	<ol style="list-style-type: none">1. Переконайтеся, що він вірно підключений до електромережі.2. Переконайтеся, що він вірно зібраний.
Витискається недостатньо соку, або сік витікає через отвір для макухи (Н).	Перевірте, щоб целюзна вкладка (I) і гумова переліжка (E) були встановлені правильно.
Сік занадто густий.	<ol style="list-style-type: none">1. Краще за все використовувати не надто переспілі фрукти.2. Обирайте твердіші й менш глекві плоди, особливо, це стосується яблук.
Прилад припинив свою роботу.	<ol style="list-style-type: none">1. Переконайтеся, що всередині не накопичилося надто великої кількості м'якоти.2. Переконайтеся, що були видалені всі кісточки. → Вимкніть прилад і скористайтесь функцією зворотного ходу протягом 2–3 секунд. Після цього ввімкніть пристрій, як зазвичай.3. Прилад працював 20 хвилин без перерви, й тому треба зачекати декілька хвилин, поки він охолоне.

УТИЛІЗАЦІЯ



Електричні й електронні вироби, термін служби яких спливає:

Цей прилад призначений для експлуатації протягом багатьох років.

Однак, якщо ви захочете замінити його, не викидайте прилад зі
звичайними побутовими відходами на сміттєзвалище, а здайте його

у відповідний пункт прийому для переробки електричного та електронного обладнання, що працює відповідно до законодавчих норм вашої країни (або до центру вторинної переробки, якщо доцільно).

Піклуйтеся про довкілля!

Прилад містить велику кількість матеріалів, придатних для повторного використання або переробки. Віднесіть прилад до пункту переробки сировини, відходів.

ҚАУІПСІЗДІК

Құрылғыны алғаш рет пайдаланбас бұрын буклетті мұқият оқып шығыңыз және оны қауіпсіз жерде сақтаңыз.

- Құрылғы құлап, зақымдалса (мысалы, қорғаныс панелі) немесе дұрыс жұмыс істемесе, оны пайдаланбаңыз. Мұндай жағдайда, оны ресми қызмет көрсету орталығына апару керек.
- Қуат сымы немесе штепсель зақымдалса, құрылғыны пайдаланбаңыз. Қуат сымын өндіруші, сатудан кейінгі қызмет көрсету орталығы немесе жеткілікті деңгейдегі білікті мамандар қауіпсіздік мақсатында ауыстырып беру қажет.
- Құрылғыны пайдаланып болғаннан кейін, бақылаусыз қалдырған жағдайда немесе жинақтау, бөлшектеу не тазалау кезінде және қолданыстағы жылжымалы бөлшектерге жақындағанда әрқашан токтан ажыратыңыз.
- Бұл құрылғыны балаларға пайдалануға тыйым салынады. Құрылғы мен оның сымын балалардың қолы жетпейтін жерде сақтаңыз.
- Бұл құрылғыны дене, сезім немесе ақыл-ой қабілеттері шектеулі не тәжірибесі не білімі жеткіліксіз адамдар бақылауға алынған немесе құрылғыны қауіпсіз пайдалану нұсқаулығын білетін және қауіптілікті түсінетін жағдайда пайдалануға болады.
- Балалар құрылғымен ойнамау үшін және ойыншық ретінде пайдаланбау үшін оларды бақылап отыру керек.
- Бұл құрылғыны физикалық, сезімталдық, мүмкіндіктері немесе ақылы шектеулі не тәжірибесі мен білімі жеткіліксіз адамдар бақылауға алынбағанша немесе олар үшін жауапты адам құрылғыны пайдалануға қатысты нұсқауды бермегенше пайдалануға болмайды.

- Құрылғы тек тұрмыстық жағдайда аспаздық тұрғыда пайдалануға арналған (тек үй ішінде пайдалануға арналған). Құрылғы кепілдік берілмейтін келесі жағдайларда пайдалануға арналмаған: дүкендердегі, кеңселердегі және басқа да кәсіби орталардағы қызметкерлерге арналған асүй бөлмелерінде, фермаларда, қонақүй, мотель және басқа да тұрғындық жерлердегі клиенттері тарапынан және қонақ бөлмелерінде немесе сол сияқты орындарда.
- Азық-түлік тиетін бөліктерді ысқыш және сабындалған сумен немесе ыдыс-аяқ жуу машинасында жуу керек; құрылғыны толығымен тазалау және оған техникалық қызмет көрсету үшін нұсқаулықты қараңыз.
- Бұл құрылғыны 20 минуттан ұзақ пайдаланбау керек.
- Тазалау және пайдаланушының техникалық қызмет көрсету жұмыстарын балалар бақылаусыз орындамау керек.
- Құрылғылардың нұсқауларында мақсатты емес пайдалануға тыйым салынғаны туралы ескертілген.
- Қосымша жабдық ұсынылған жағдайда, ол өз қауіпсіздік нұсқаулығымен бірге беріледі.

СИПАТТАМА

- | | |
|-------------------------------------|--|
| A Итергіш | H Шырын шығаратын саңылау |
| B Қалпақша | I Құрғақ қалдық скобасы |
| C Басылатын бұрамдық | J Мотор құрылғысы |
| D Сүзгілер (x2) | K Іске қосу/өшіру түймесі |
| - Шырынға арналған сүзгі | - тоқтату және кері айналдыру күйі (R) |
| - Езбеге арналған сүзгі* | - O: құрылғы өшірілді |
| E Резеңке | - I: іске қосу |
| F Тостаған | L Саптыаяқ (x2) |
| G Құрғақ қалдықты шығаратын саңылау | M Тазалау қылшағы |
| | N Тамшылауды тоқтату тығыны |

ПРАКТИКАЛЫҚ

Құрылғыны тоқтату үшін түйменің  кері айналдыру күйін жылдам басыңыз. Қолданыстан кейін қосалқы бөлшектерде жиналған құрғақ азық-түлікті жылдам тазалау ұсынылады. Тазалау жұмысын жеңілдету үшін жұмыс барысында беру түтігі арқылы бір стақан суды құйып, алдымен шайып алуға болады.

Құрылғы 20 минуттан кейін автоматты түрде өшеді. Құрылғыны қайта пайдаланбас бұрын бірнеше минутқа салқындатып қойыңыз.

Балғын жеміс-жидектер мен көкөністерді пайдаланыңыз. **Оларды мұқият жуыңыз.** Шырынды толығымен сығып алу үшін азық-түліктер шырыны алынғаннан кейін құрылғы қосымша бірнеше секунд жұмыс істеп тұрсын.

- Көптеген жеміс-жидектер мен көкөністерді (қабығы қалыңдардан басқа, мысалы, лимондар, ананастар және т. б.) аршу немесе дәндерін не үлкен дәнекітерін (шабдалылар, өріктер, манголар және т. б.) алу және ананас өзегін алу қажет емес. **Қатты азық-түліктерді (сүйектер, мұз кубиктері, шақпақ қанттар) немесе талшықты азық-түліктерді не етті ешқашан шырын сыққышқа салмаңыз.**
- Қатты азық-түліктерді шырын сыққышқа салсаңыз, құрылғы бітеліп қалуы мүмкін. Мұндай жағдай орын алса, кері айналдыру  функциясын бірнеше секундқа қосыңыз.

Бітелгені кетпесе, келесі әрекеттерді орындаңыз:

- Қақпақты (B) ашыңыз, шырын сығу бұрамдығын (C) және сүзгіні (D) тазалаңыз, содан кейін қайта жинақтаңыз.
- Азық-түліктерді ұсақтап тураңыз.

Оңтайлы жұмыс үшін құрылымы өзгеше азық-түліктерде шырын сығу тәртібін сақтау маңызды:

- 1: талшықсыз жеміс-жидектер (шырын сығу алдында ананас өзегі алынғанына көз жеткізіңіз)
- 2: талшықсыз көкөністер
- 3: талшықты жеміс-жидектер мен көкөністер және жапырақтар (мысалы, балдыркөк, рауғаш, ақжелкен, насыбайгүл)

Талшықты жеміс-жидектер мен көкөністерден және жапырақтардан шырын алғаннан кейін сүзгі және бұрамдықты тазалау керек.

ҚҰРЫЛҒЫ ЖҰМЫС ІСТЕМЕСЕ НЕ ІСТЕУ КЕРЕК?

МӘСЕЛЕ	ШЕШІМІ
Құрылғы жұмыс істемейді.	<ol style="list-style-type: none"> 1. Қуат көзіне дұрыс жалғанғанын тексеріңіз. 2. Дұрыс жинақталғанын тексеріңіз.
Жеткілікті мөлшерде шырын шықпайды немесе балдыр шығатын саңылау (Н) арқылы ағады.	Мәйек саптамасы (I) және резеңке (E) орнатылғанын тексеріңіз.
Шырын тым қою.	<ol style="list-style-type: none"> 1. Қатты піспеген жеміс-жидектерді пайдаланған жөн. 2. Қаттырақ және шырынды жеміс-жидек түрлерін, әсіресе алмаларды пайдаланаңыз.
Құрылғы тоқтап қалды.	<ol style="list-style-type: none"> 1. Ішінде тым көп балдыр бітеліп қалмағанын тексеріңіз. 2. Дәнектер толығымен алынғанын тексеріңіз. → Құрылғыны өшіріп, кері айналдыру функциясын 2-3 секундқа қосыңыз. Содан кейін құрылғыны әдеттегідей қосыңыз. 3. Құрылғы 20 минут жұмыс істеді және бірнеше минут салқындауға қалдырылды.

ӨҢДЕУ



Электр және электрондық өнімдердің қолданыс мерзімінің аяқталуы: Құрылғы көп жылдар бойы қолдануға арналған. Дегенмен, ауыстыруды жоспарлаған күні тұрмыстық қоқыспен бірге немесе қоқыс тастайтын жерге тастамаңыз, жергілікті билік органдары ұсынған сәйкес қоқысты жинау орнына (немесе бар болса, қайта өңдеу орталығына) апарыңыз.

Қоршаған ортаны қорғау бірінші орында болуы тиіс!

Құрылғының құрамында қалпына келтіруге немесе өңдеуге болатын құнды материалдар бар. Өңдеу үшін оны арнаулы жинау орнына апарыңыз.

FR	p.9
ES	p.14
PT	p.19
IT	p.24
EL	p.29
NL	p.34
DE	p.39
EN	p.44
AR	p.51
FA	p.55
RU	p.56
UK	p.61
KK	p.66